

PROMOÇÕES 2026



MASTER PROF
PROFESSIONAL TOOLS

IZAR
CUTTING TOOLS

WIKUS

ACCUD

CANELA

INECO

ILTI
SCREWDRIVING TOOLS

LIMAS

JOGO DE BROCAS PARA MARTELOS SDS/PLUS "S4" PROFISSIONAL

MTSDS301 17,37€

Composição

- 7 Brocas
- 5,00 x 110
- 6,00 x 110
- 8,00 x 110
- 6,00 x 160
- 8,00 x 160
- 10,00 x 160
- 12,00 x 160



JOGO BROCAS PARA MARTELOS SDS/PLUS "4X4" SUPER PROFISSIONAL

MT4X4400 26,55€

Composição

- 7 Brocas
- 5,00 x 110
- 6,00 x 110
- 8,00 x 110
- 6,00 x 160
- 8,00 x 160
- 10,00 x 160
- 12,00 x 160



JOGO DE BROCAS CILÍNDRICAS PARA PEDRA "STANDARD"

MNBE02 6,92€

Composição

- 8 Brocas
- 3,00 7,00
- 4,00 8,00
- 5,00 9,00
- 6,00 10,00



JOGO DE BROCAS UNIVERSAIS "FURA TUDO" ALTO RENDIMENTO CABO HEX

MBE210 19,13€

Composição

- 4 Brocas
- 1 x Ø 4 mm
- 2 x Ø 5 mm
- 1 x Ø 8 mm



JOGO DE BROCAS UNIVERSAIS "FURA TUDO" ALTO RENDIMENTO MULTIFUNÇÕES CABO CILÍNDRICO

MTFT97 13,59€

Composição

- 4 Brocas
- 4,00
- 5,00
- 6,00
- 8,00



MTFT99 25,82€

Composição

- 7 Brocas
- 3,00 8,00
- 4,00 9,00
- 5,00 10,00
- 6,00



DISCO DE DIAMANTE UNIVERSAL SUPER ECONÓMICO



PREÇO ESPECIAL



Uso geral	Corte a seco	- Garantia de segurança. - Máximo rendimento. - Uma excelente relação qualidade / preço.
-----------	--------------	--

CÓDIGO	Medida	Segmento	Furo	€
MK100	115	2,1 x 7	22,2	2,33
MK103	230	2,6 x 8	22,2	4,94

Até fim de existência.

DISCOS DE DIAMANTE UNIVERSAL CONTÍNUO NORMAL



PREÇO ESPECIAL



Uso geral	Corte a seco	- Design do diamante melhorado para um rendimento superior.
-----------	--------------	---

CÓDIGO	Medida	Segmento	Furo	€
MK146	115	2,1 x 7	22,2	2,33
MK149	230	2,6 x 8	22,2	4,94

Até fim de existência.

DISCO DE DIAMANTE LASER ASFALTO (PREMIUM)



CÓDIGO	Medida	Segmento	Furo	Pcs	€
MDD196	300	2,8 x 10	25,4	1	43,81
MDD197	350	2,8 x 10	25,4	1	66,67
MDD198	400	3 x 10	25,4	1	88,53
MDD199	450	3 x 10	25,4	1	104,89
MDD200	500	3,6 x 10	25,4	1	123,81
MDD201	600	3,6 x 10	25,4	1	180,95



Corte a húmido

- Especial asfalto e betão fresco.
- Os segmentos soldados a laser garantem a máxima segurança.

COROA SEGMENTADA PROFISSIONAL PARA BETÃO - CORTE A HÚMIDO

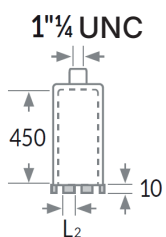



BETÃO - CIMENTO FRESCO - ASFALTO - PEDRA ABRASIVA

CÓDIGO	Ø	Espessura	Segmentos	L2	€
MDC001	32	3,2	3	17	53,49
MDC002	37	3,2	4	17	61,28
MDC003	42	3,2	5	17	66,72
MDC004	47	3,2	5	17	67,82
MDC005	52	3,2	6	17	74,99
MDC006	57	3,2	5	24	76,09
MDC007	62	3,2	5	24	77,74
MDC008	67	3,2	5	24	79,40
MDC009	72	3,2	6	24	86,02
MDC010	82	3,2	7	24	94,84
MDC011	92	3,2	8	24	105,31
MDC012	102	3,4	9	24	118,00
MDC013	107	3,4	9	24	121,86
MDC014	112	3,4	9	24	125,71

CÓDIGO	Ø	Espessura	Segmentos	L2	€
MDC015	122	3,4	9	24	130,13
MDC016	127	3,4	10	24	137,84
MDC017	132	3,6	10	24	141,71
MDC018	142	3,6	11	24	151,63
MDC019	152	3,6	12	24	162,11
MDC020	162	3,6	12	24	179,75
MDC021	182	3,6	13	24	201,81
MDC022	201	4	14	24	233,23
MDC023	231	4	15	24	273,49
MDC024	251	4	16	24	286,72
MDC025	300	4,4	18	24	344,61
MDC026	350	4,4	19	24	406,92
MDC027	400	4,4	21	24	471,98
MDC028	500	4,4	23	24	543,66

Adaptadores Tipo HILTI

	CÓDIGO	Tipo	Rosca	Características		€
	MDwCA01	HILTI DD-BU	1 1/4 UNC	Chave Macho 41	INTERNO 1/2" Gas Fêmea 1 Furo Ø18	87,61
	MDCA02	HILTI DD-BL	1 1/4 UNC	Adaptador com Chave fêmea Chave Macho 41	INTERNO 1/2" Gas Fêmea 1 Furo Ø18	93,30
	MDCA03	HILTI DD-BL	1 1/4 UNC	Adaptador Cônico 3+3 Chave Macho 41	3+3 Fresado Interno 1/2 Gas Fêmea	32,44

(Outros adaptadores sob consulta)



BROCAS DIAMANTADAS PARA GRÉS PORCELÂNICO COM ROSCA M14



CÓDIGO	Ø	l mm	Rosca	€
MDG01	6	65	M14M	16,33
MDG02	8	65	M14M	18,07
MDG03	10	65	M14M	19,24
MDG04	12	65	M14M	20,41
MDG05	14	65	M14M	21,57
MDG06	18	90	M14M	25,57
MDG07	20	65	M14M	25,66
MDG08	25	90	M14M	26,33
MDG09	27	65	M14M	26,82
MDG10	30	65	M14M	27,99
MDG11	32	90	M14M	28,33
MDG12	35	65	M14M	30,32
MDG13	40	65	M14M	34,99
MDG14	45	65	M14M	35,57
MDG15	50	65	M14M	40,23
MDG16	55	90	M14M	40,80
MDG17	60	65	M14M	43,15
MDG18	65	65	M14M	46,07
MDG19	68	90	M14M	46,67
MDG20	70	65	M14M	48,44
MDG21	75	65	M14M	49,56
MDG22	82	90	M14M	70,67
MDG23	85	65	M14M	72,73
MDG24	100	65	M14M	83,02
MDG25	110	90	M14M	91,67



CÓDIGO	Tipo	Cabo	Rosca	🔧	€
MDG30	B1	Ø 12mm	M14M	19	11,65
MDG31	W1	SDS+	M14M	19	33,60

Características:

- Iniciar a furação com a broca inclinada e prosseguir com movimentos leves oscilantes;
- Arrefecer durante a perfuração;
- No final de vida, a altura da coroa não muda.

VENTOSAS E ACESSÓRIOS

VENTOSA DE PERFURAÇÃO



MVG200 22,38€

7 Furos

Ø 4 - 5 - 6 - 7 - 8 - 10 - 12 mm



VENTOSA DE GUIA REGULÁVEL



MVG201 25,06€

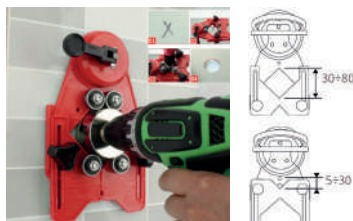

PASTA GEL PARA REFRIGERAÇÃO

Gel de refrigeração especialmente concebido para facilitar a perfuração em todo o tipo de pedra e grés. Perfeito para apanhar a poeira produzida durante o trabalho.



Composição

Água, espessante de glicerina, agente neutralizante, agente complexante, corante.

MDG90 9,17€

250 ml



JOGOS DE SERRAS CRANEANAS BIMETÁLICAS HSS-CO 8% PARA INOX
JOGO PARA CANALIZADORES

MV3501 55,21€
Composição

- 9 peças
- 1 serra de cada: 19, 22, 29, 38, 44, 57
- 1 Adaptador GBP
- 1 Adaptador GBS
- 1 Acessório

JOGO PARA INSTALADORES

MV3502 88,33€
Composição

- 12 peças
- 1 serra de cada: 19, 22, 29, 35, 38, 44, 51, 57, 64
- 1 Adaptador GBP
- 1 Adaptador GBS
- 1 Acessório

JOGO PARA ELETRICISTAS

MV3503 69,19€
Composição

- 9 peças
- 1 serra de cada: 22, 29, 35, 44, 51, 64
- 1 Adaptador GBP
- 1 Adaptador GBS
- 1 Acessório

HSS-CO

JOGO INDUSTRIAL

MV3504 110,47€
Composição

- 13 peças
- 1 serra de cada: 19, 22, 25, 30, 35, 40, 51, 60, 64, 76, 83
- 1 Adaptador GBP
- 1 Adaptador GBS

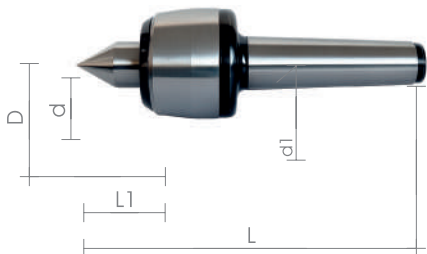
PONTO ROTATIVO STANDARD

- Corpo e parte giratória temperados e retificados.
- Aplicável a tornos de alta velocidade.

CÓDIGO	Ø	d	d1	D	L1	L	R.P.M.	PCS	€
MUPR001	2	25	19	45	28,6	129,6	3.000	1	46,56
MUPR002	3	28	24	52	35	170	2.800	1	59,67
MUPR003	4	32	27	60	40	200	2.800	1	61,53
MUPR004	5	45	37	80	50	250	2.500	1	96,28

BUCHA PARA TORNO EM FERRO FUNDIDO DIN6350

Bucha de alta qualidade com uma dureza elevada e resistente ao desgaste, tornando-a mais forte e durável.

Com centragem automática, tamanho compacto e de fácil utilização.

CÓDIGO	Grampos	Ø	€
MUBT04	3	200 mm	354,42
MUBT05	3	250 mm	467,77
MUBT18	4	200 mm	411,87
MUBT19	4	250 mm	572,90

- Corpo em ferro fundido.
- Grampos em aço temperado.

**JOGO DE MACHOS PARA MÁQUINA
NAVALHAS DIREITAS DIN371/376 HSS**

HSS

DIN
371/376

Forma B



Composição

7 Machos

M3 M8
M4 M10
M5 M12
M6



MJP690 28,11€

HSS

**JOGO DE MACHOS PARA MÁQUINA
NAVALHAS HELICOIDAIS DIN371/376 HSS**

HSS

DIN
371/376

Forma B
35°



Composição

7 Machos

M3 M8
M4 M10
M5 M12
M6



MJP691 45,40€

HSS

**JOGO DE MACHOS PARA MÁQUINA
TRABALHOS ESPECIAIS NAVALHAS DIREITAS**

Especial Para Aço INOX <850 N/mm²



HSS-CO
VAPO

DIN
371/376

Forma B



Composição

7 Machos

M3 M8
M4 M10
M5 M12
M6



MMI90 58,42€

HSS-CO

**JOGO DE MACHOS PARA MÁQUINA
TRABALHOS ESPECIAIS NAVALHAS HELICOIDAIS**

Especial Para Aço INOX <850 N/mm²



HSS-CO
VAPO

DIN
371/376

Forma B
35°



Composição

7 Machos

M3 M8
M4 M10
M5 M12
M6



MMI91 82,97€

HSS-CO

ÓLEO DE CORTE SPRAY

Óleo ideal para roscar, furar, fresar e escarear. Prolonga a vida da ferramenta, otimiza a saída da limalha, melhora o rendimento de corte e a qualidade superficial do acabamento.

OLEO50 5,25€

400 ml



DISCOS ABRASIVOS DE CORTE E REBARBAR TOP LINE

CORTE DE FERRO

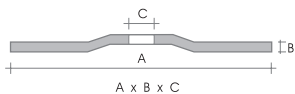

CÓDIGO	A	X	B	X	C	R.P.M. Max.	Pcs	€ por unidade
MDT002	115	x	3	x	22	13000	50	0,40
MDT003	125	x	3	x	22	12000	50	0,45
MDT005	230	x	3,2	x	22	6500	25	1,33

REBARBAR

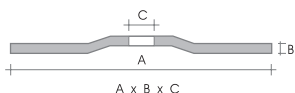

CÓDIGO	A	X	B	X	C	R.P.M. Max.	Pcs	€ por unidade
MDT021	115	x	6	x	22	13000	50	0,75
MDT022	125	x	6	x	22	12000	50	0,87
MDT024	180	x	7	x	22	8500	25	1,56
MDT025	230	x	6	x	22	6500	25	2,29

CORTE DE INOX

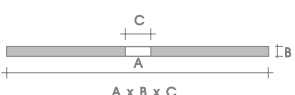

CÓDIGO	A	X	B	X	C	R.P.M. Max.	Pcs	€ por unidade
MDT030	115	x	1	x	22	13000	50	0,33
MDT034	125	x	1	x	22	12000	50	0,37
MDT041	230	x	2	x	22	6500	25	1,27

LAMELAS 115 MM DE DIÂMETRO

MASTER LINE

Ideal para aplicações em aço, madeira e metais;
Corte rápido e ótimo desempenho na remoção do material.



Grão 40 **MDLAM001** 1,61€

Grão 60 **MDLAM002** 1,61€



MASTER TOP LINE

Produto versátil para retificar e desbastar em aço e inox;
Rendimento constante e duradouro;
Baixa vibração e ruído.



Grão 40 **MDLAM101** 2,05€

Grão 60 **MDLAM102** 2,05€



MASTER CERÂMICO

Longa durabilidade;
Excelente desempenho em aços forjados e liga de aço.



Grão 40 **MDLAM201** 2,63€

Grão 60 **MDLAM202** 2,63€



MASTER ALUMÍNIO

Ideal para aplicações em cobre, zinco, titânio, cobalto,
madeira e materiais compostos como fibra de carbono;
Permite trabalhar o alumínio com excelente desempenho.



Grão 40 **MDLAM220** 3,05€

Grão 60 **MDLAM221** 3,05€



SERRA CIRCULAR COM DENTES EM METAL DURO - DRY CUT MULTIUSOS



	CÓDIGO	Ø	Esp.	Furo	Nº Dentes	€
	MSP103	230	2,2	30	44	49,00
	MSP106	270	2,2	30	60	82,55
	MSP110	305	2,2	30	80	89,92
	MSP112	355	2,2	30	90	107,78

DENTADO ESPECIAL PARA CORTE PAINÉIS SANDWICH

	MSP115	270	2,2	30	60	90,80
	MSP116	355	2,2	30	90	118,56

(Outras medidas sob consulta)

Serras para corte de painéis sandwich, ferro, aço, PVC, materiais compósitos, etc.

Corte a seco.

METAL DURO

SERRA CIRCULAR PARA METAIS HSS VAPO



	CÓDIGO	Ø	Esp.	Furo	Nº Dentes	€
	MX4003	250	2,0	32	200	42,98
	MX4005	250	2,5	32	200	49,40
	MX4009	275	2,5	32	220	56,15
	MX4013	300	2,5	32	220	67,29

Características HSS Vapo

Alta durabilidade: Resistente ao desgaste e ao aquecimento.

Precisão: Permite cortes limpos e precisos em diversos tipos de metais.

Aplicações: Corte de barras, tubos, perfis, chapas e outros materiais metálicos.

HSS

FITA DE SERRA BIMETÁLICA M42 PROF-MULTIUSOS M42 HSS-CO



Caixas com duas unidades.

Para corte de perfis, tubos, maciços e todo o tipo de materiais em geral.

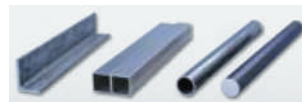

CÓDIGO	Dimensão	Nº dentes p/polegada							€	
		2/3	3/4	4/6	5/8	6/10	8/12	10/14		
PFMU2450	2450 x 27	K	K	K	S	S	S	S	Unidade	20,57
PFMU2480	2480 x 27	K	K	K	S	S	S	S	Unidade	20,83
PFMU2750	2750 x 27	K	K	K	S	S	S	S	Unidade	23,09

Forma do dente:

(S) 0°

(K) Positivo

HSS-CO

ESCAREADOR 3Z COM HÉLICE ALTERNADA HSS-CO

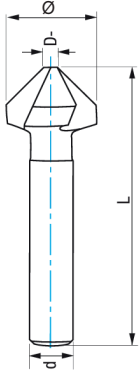

CÓDIGO	Ø	L	D-	d	€
ESCOA01	6,3	45	1,5	5	7,56
ESCOA02	8,3	50	2	6	11,40
ESCOA03	10,4	50	2,5	6	14,07
ESCOA04	12,4	56	2,8	8	15,04
ESCOA05	15	60	3,2	10	18,87
ESCOA06	16,5	60	3,2	10	20,15
ESCOA07	20,5	63	3,5	10	21,20
ESCOA08	25	67	3,8	10	22,13
ESCOA09	31	71	4,2	12	25,40

Até fim de existência.

ESPECIAL ANTIVIBRAÇÃO

HSS-CO

MALA DE BITS



BM0711 18,37€

Composição
138 Peças



PH1	PH2	PH3	PZ1	PZ2	PZ3
3pcs.	3pcs.	3pcs.	2pcs.	2pcs.	2pcs.
<p>2pcs. PH1 - 2pcs. PH2 - 2pcs. PH3</p> <p>2pcs. PZ1 - 2pcs. PZ2 - 2pcs. PZ3</p> <p>2pcs. TX08 - 2pcs. TX10 - 2pcs. TX15 - 5pcs. TX20 - 6pcs. TX25 - 3pcs. TX27 - 4pcs. TX30 - 4pcs. TX40 -</p> <p>2pcs. TXH08 - 2pcs. TXH10 - 2pcs. TXH15 - 2pcs. TXH20 - 2pcs. TXH25 - 2pcs. TXH27 - 2pcs. TXH30 - 2pcs. TXH40</p> <p>1pc. 10 - 2pcs. 15 - 2pcs. 20 - 3pcs. 25 - 2pcs. 27 - 3pcs. 30 - 2pcs. 40</p> <p>1pc. 3 - 1pc. 4 - 1pc. 5 - 1pc. 6 - 1pc. 8</p> <p>1pc. 3 - 1pc. 4 - 1pc. 5</p> <p>1pc. 4,0x0,5 - 1pc. 4,0x0,6 - 1pc. 5,5x0,8 - 1pc. 6,0x1,0 - 1pc. 6,5x1,2 - 1pc. 8,0x1,6</p> <p>1pc. 1 - 1pc. 2 - 1pc. 3</p> <p>1pc. 4 - 1pc. 6 - 1pc. 8 - 1pc. 10</p> <p>1pc. 5 - 1pc. 6 - 1pc. 8</p> <p>1pc. 6 - 1pc. 8 - 1pc. 10</p> <p>1pc. 1 - 1pc. 2 - 1pc. 3 - 1pc. 4</p> <p>1pc. 1 - 1pc. 2</p> <p>x50 1pc. PH1 - 1pc. PH2 - 1pc. PH3</p> <p>x50 1pc. PZ1 - 1pc. PZ2 - 1pc. PZ3</p> <p>x50 1pc. TX10 - 1pc. TX15 - 1pc. TX20 - 1pc. TX25 - 1pc. TX27 - 1pc. TX30 - 1pc. TX40</p> <p>x50 1pc. 4,0x0,5 - 1pc. 5,5x0,8 - 1pc. 6,5x1,2</p> <p>x50 1pc. 3 - 1pc. 6</p> <p>x50 1pc. 4 - 1pc. 5 - 1pc. 6 - 1pc. 7 - 1pc. 8 - 1pc. 9 - 1pc. 10 - 1pc. 11 - 1pc. 12 - 1pc. 13</p>					

JOGO DE BROCAS HSS CABO HEXAGONAL FORMA E

JOGO HSS

MBE120 18,76€



HSS



Composição

10 Brocas
Ø mm
3,0 3,5 4,0 4,5 5,0
6,0 7,0 8,0 9,0 10,0

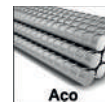

Encaixe Hexagonal



JOGOS DE BROCAS HSS

JOGO DE 1 A 10 MM

MHJ01 13,76€

Composição

19 Brocas
1 a 10 x 0,5 mm

JOGO DE 1 A 13 MM

MHJ02 31,84€

Composição

25 Brocas
1 a 13 x 0,5 mm



HSS

JOGOS DE BROCAS HSS-CO INOX

JOGO DE 1 A 10 MM

MOC01 26,56€

Composição

19 Brocas
1 a 10 x 0,5 mm

JOGO DE 1 A 13 MM

MOC02 54,90€

Composição

25 Brocas
1 a 13 x 0,5 mm



HSS-CO

MALA METÁLICA DE BROCAS HSS

MHJ10 89,04€

Composição

170 Brocas
1 a 10 x 0,5 mm

10 Brocas de cada:
1,00 - 1,50 - 2,00 - 2,50
3,00 - 3,50 - 4,00 - 4,50
5,00 - 5,50 - 6,00 - 6,50
7,00 - 7,50 - 8,00

5 Brocas de cada:
8,50 - 9,00 - 9,50 - 10,00



HSS

MALA METÁLICA DE BROCAS HSS-CO INOX

MOC10 214,58€

Composição

170 Brocas
1 a 10 x 0,5 mm

10 Brocas de cada:
1,00 - 1,50 - 2,00 - 2,50
3,00 - 3,50 - 4,00 - 4,50
5,00 - 5,50 - 6,00 - 6,50
7,00 - 7,50 - 8,00

5 Brocas de cada:
8,50 - 9,00 - 9,50 - 10,00



HSS-CO

JOGO DE BROÇAS COMBINADAS CABO HEX. PARA MÁQUINAS PORTÁTEIS

MTX201 43,67€

Composição

7 Peças HSS
Ø mm
M3 - M4 - M5
M6 - M8 - M10

1 Desandador magnético 1/4



HSS



JOGO DE ESCAREADORES 3 CANAIS HSS-CO ÂNGULO 90°

ESJ001 36,14€

Composição

6 Escareadores HSS-CO
Ø mm
6,30 8,30 10,40
12,40 16,50 20,50



HSS-CO



FRESAS ESCALONADAS NAVALHAS HELICOIDAIS HSS



Encaixe Hexagonal



Metals

CÓDIGO	Ø	Degraus Progressão	Degraus Número	Comp. total	€
MFE80	4 a 12	1	8	80	7,30
MFE81	4 a 20	2	9	76	9,60
MFE82	6 a 30	2	12	100	19,77

HSS

FRESAS ESCALONADAS NAVALHAS HELICOIDAIS STEP TIALN



STEP

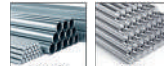

Metals

Inox

Ponta STEP Especial INOX

CÓDIGO	Ø	Degraus Progressão	Degraus Número	Comp. total	€
MFE70	4 a 12	1	9	68	13,95
MFE71	4 a 20	2	9	78	16,17
MFE72	6 a 30	2	13	101	30,09

TIALN

JOGOS DE FRESAS ESCALONADAS NAVALHAS HELICOIDAIS

HSS



Encaixe Hexagonal

MFE89 36,25€

Composição

3 Fresas
4 a 12, 4 a 20, 6 a 30

HSS

STEP TIALN



STEP

Ponta escalonada

MFE79 60,36€

Composição

3 Fresas
4 a 12, 4 a 20, 6 a 30

TIALN

MALA DE FRESAS PERFORADORAS RETIFICADAS HSS

MFJ001 95,43€

Composição

8 Fresas

16,00	25,00
18,00	30,00
20,00	32,00
22,00	35,00



HSS

MALA DE FRESAS PERFORADORAS RETIFICADAS HSS REVESTIDAS A TIN

MFJ002 159,15€

Composição

8 Fresas

16,00	25,00
18,00	30,00
20,00	32,00
22,00	35,00



TIN

MALA DE FRESAS PERFORADORAS RETIFICADAS HSS REVESTIDAS A TIALN

MFJ003 163,85€

Composição

8 Fresas

16,00	25,00
18,00	30,00
20,00	32,00
22,00	35,00



TIALN

MALA DE FRESAS PERFORADORAS TCT COM DENTES EM METAL DURO

MFJ004 232,51€

Composição

8 Fresas

16,00	25,00
18,00	30,00
20,00	32,00
22,00	35,00

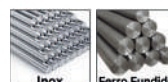

METAL DURO

JOGO DE FRESAS ROTATIVAS EM METAL DURO HM-4

MFRE02 157,56€

Composição

10 Fresas

Tipo	Ø
A	6 x 18
A	10 x 20
B	8 x 18
B	12 x 25
C	12 x 25
D	10 x 20
E	10 x 20
F	12 x 25
G	10 x 16
H	8 x 7

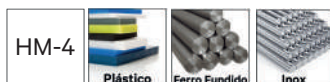

Corte Cruzado:
para aço tratado, aço inox e materiais metálicos em geral



METAL DURO

JOGO DE FRESAS ROTATIVAS EM HSS (CABO Ø 6MM)

MFRE06 68,59€

Composição

10 Fresas

Tipo	Ø
A	6 x 20
A	10 x 30
B	6 x 20
B	10 x 30
C	6 x 20
C	10 x 30
D	6 x 20
D	10 x 30
H	6 x 5
H	10 x 9



Utilização: corte de madeira macia, bronze, aço macio e alumínio



HSS

MÁQUINA COM BASE ELETROMAGNÉTICA MASTER BASIC35



MASTERBASIC

ATÉ Ø 35 MM



Adaptador Weldon 19.05 Quick-in

WELDON

Quick-IN

MFMEM03 395,29€

Conteúdo da Máquina:

- 1 x Base magnética
- 1 x Proteção de segurança
- 1 x Chave hexagonal 3 mm
- 1 x Sistema de lubrificação
- 1 x Corrente de segurança
- 1 x Manual de utilização
- 1 x Roquete

Usar apenas em superfícies ferrosas, limpas e sem ferrugem com espessura mínima de 6 mm

Capacidade de furação

Fresa Eletromagnética (Ø max)	12 – 35 mm
Broca helicoidal (Ø max)	1 – 13 mm
Escareador (Ø max)	10 – 35 mm
Macho de máquina (Ø)	-

Dimensões da Máquina

Altura	293 - 383 mm
Comprimento	265 mm
Largura	175 mm
Curso	90 mm
Peso	8,5 Kg

Magnetismo e Potência

Iman Magnético (L x W x H)	160x80x37 mm
Força Magnética	1000 Kg
Espessura mínima para magnetismo	6 mm
Potência do Motor	850 W
Voltagem	220-240 V / 50-60 Hz
Velocidade (sem carga)	750 rpm
Velocidade com carga	400 rpm

Outras Características

Número de Velocidades	1
Sistema de Lubrificação	✓
Encaixe	Weldon 19,05

FRESA PARA MÁQUINAS COM BASE ELETROMAGNÉTICA EM M2L (HSS + ALUMÍNIO)



M2L
HSS
+
ALUMÍNIO

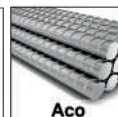

CÓDIGO	Ø	€
MFME01	12	13,33
MFME02	13	13,33
MFME03	14	13,82
MFME04	15	14,40
MFME05	16	14,98
MFME06	17	15,45
MFME07	18	16,04
MFME08	19	16,42
MFME09	20	17,20
MFME10	21	18,35
MFME11	22	19,03
MFME12	23	19,81
MFME13	24	20,58
MFME14	25	21,25
MFME15	26	22,02
MFME16	27	22,22
MFME17	28	23,57
MFME18	29	24,35
MFME19	30	25,45
MFME20	31	27,25

CÓDIGO	Ø	€
MFME21	32	29,18
MFME22	33	30,72
MFME23	34	36,14
MFME24	35	40,00
MFME25	36	40,97
MFME26	37	41,70
MFME27	38	42,12
MFME28	39	42,51
MFME29	40	42,90
MFME30	41	43,67
MFME31	42	46,57
MFME32	43	48,70
MFME39	44	50,82
MFME33	45	51,98
MFME34	46	52,94
MFME35	47	55,06
MFME36	48	55,46
MFME37	49	58,74
MFME38	50	49,86
MFME40	51	59,96

CÓDIGO	Ø	€
MFME41	52	61,33
MFME42	53	64,03
MFME43	54	64,03
MFME44	55	65,76
MFME45	56	66,44
MFME46	57	67,74
MFME47	58	69,02
MFME48	59	70,33
MFME49	60	71,65
MFME51	61	82,31
MFME52	62	80,72
MFME53	63	82,13
MFME54	64	83,95
MFME55	65	85,78
MFME56	66	87,64
MFME57	67	89,50
MFME58	68	91,43
MFME59	69	93,36
MFME60	70	95,32

ESTOJO DE MACHOS E CAÇONETES HSS

M3 A M12

MJOGO01 45,12€



Composição : 32 peças

Machos (3 de cada medida)
M3, M4, M5, M6, M8, M10, M12
Caçonetes (1 de cada medida)
M3, M4, M5, M6, M8, M10, M12
1 Desandador de machos Nº1
1 Desandador de caçonetes 25,4
1 Chave de fendas
1 Conta fios

HSS

M3 A M20

MJOGO02 191,66€



Composição : 54 peças

Machos (3 de cada medida)
M3, M4, M5, M6, M8, M10, M12, M14, M16, M18, M20
Caçonetes (1 de cada medida)
M3, M4, M5, M6, M8, M10, M12, M14, M16, M18, M20
Desandador de caçonetes (1 de cada medida)
20x5, 20x7, 25, 30, 38, 45
Desandador de machos (1 de cada medida)
Nº1, Nº3
Roquetes (1 de cada medida)
Nº1, Nº2

HSS

JOGO PARA REPARAR ROSCAS K-COIL (M5 A M12)

KC751 72,61€

Composição

130 peças em caixa plástica



M5 x 0,80	5,2mm	nº8	nº8	25pcs
M6 x 1,00	6,3mm	nº9	nº9	25pcs
M8 x 1,25	8,3mm	nº11	nº11	25pcs
M10 x 1,50	10,4mm	nº13	nº13	25pcs
M12 x 1,75	12,4mm	nº15	nº15	10pcs

HSS

ESTOJO DE MACHOS E CAÇONETES AUTO-ESPECIAIS PARA GÁRAGEM



110 peças em caixa de metal

**Machos (2 por medida)
Caçonetes (1 por medida)**

M2x0,40	M9x1,00	M12x1,25
M3x0,50	M9x1,25	M12x1,50
M4x0,70	M10x0,75	M12x1,75
M5x0,80	M10x1,00	M14x1,00
M6x0,75	M10x1,25	M14x1,25
M6x1,00	M10x1,50	M14x1,50
M7x0,75	M11x0,75	M14x2,00
M7x1,00	M11x1,00	M16x1,00
M8x0,75	M11x1,25	M16x1,50
M8x1,00	M11x1,50	M16x2,00
M8x1,25	M12x0,75	M18x1,50
M9x0,75	M12x1,00	

Caraterísticas:

Rosca Métrica e Métrica Fina
Auto especiais para garagem C.V. Standard

MMEM123 186,60€

CV

Desandador de Machos: nº1 e nº3
Desandador de Caçonetes: 25,4 e 28,1
Roquete nº1

MASTERFIX - JOGOS DE REPARAR ROSCAS



MASTERFIX M3 A M12

KC900 145,95€

MASTERFIX M5 A M12

KC901 97,02€

MASTERFIX M3 A M10

KC902 96,11€

HSS

Composição : 50 Peças

Utensílio para insertos com cabo hexagonal (1 peça de cada):
M3x0,5 - M4x0,7 - M5x0,8 - M6x1,0 - M8x1,25 - M10x1,5 - M12x1,75
Brocas (1 peça de cada):
4,70 - 6,10 - 7,50 - 9,30 - 11,40 - 13,25 - 15,25
Insertos auto-roscentes (5 peças de cada):
M3X0,5 - M4x0,7 - M5x0,8 - M6x1,0 - M8x1,25 - M10x1,5 - M12x1,75
Porca / adaptador hexagonal (1 peça)

Composição : 36 Peças

Utensílio para insertos com cabo hexagonal (1 peça de cada):
M5x0,8 - M6x1,0 - M8x1,25 - M10x1,5 - M12x1,75
Brocas (1 peça de cada):
7,50 - 9,30 - 11,40 - 13,25 - 15,25
Insertos auto-roscentes (5 peças de cada):
M5x0,8 - M6x1,0 - M8x1,25 - M10x1,5 - M12x1,75
Porca / adaptador hexagonal (1 peça)

Composição : 43 Peças

Utensílio para insertos com cabo hexagonal (1 peça de cada):
M3x0,5 - M4x0,7 - M5x0,8 - M6x1,0 - M8x1,25 - M10x1,5
Brocas (1 peça de cada):
4,70 - 6,10 - 7,50 - 9,30 - 11,40 - 13,25
Insertos auto-roscentes (5 peças de cada):
M3X0,5 - M4x0,7 - M5x0,8 - M6x1,0 - M8x1,25 - M10x1,5
Porca / adaptador hexagonal (1 peça)

DISCO DE DIAMANTE MULTIMETAL

REF. 1847 **NOVIDADE**

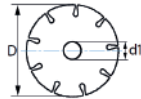

Em comparação com os abrasivos:

- Maior durabilidade
- Corte mais limpo
- Mais ecológico



Aços

Aços INOX

CÓDIGO	Artigo	Medida D	Segmento Esp. x Larg.	Furo d1	Max. R.P.M.	€
IP184701	88743	115	1 x 1,2	22,2	13200	25,48
IP184702	88744	125	1 x 1,2	22,2	12000	27,47

X-ATO ERGONÓMICO 18MM

REF. 8318



Características.

- Lâmina de 18 mm com 15 segmentos
- Ergonómico.
- ABS para melhor aderência
- Zona da lâmina em inox

IP831802

ART. 83359

3,62€

CORTA TUBOS (ATÉ 42MM)

REF. 8342

42 mm (1 5/8")

INOX+Teflon®
Stainless+Teflon®
INOX+Téflon®

Corps Mg
Corpo Mg
Mg-Kropp

PE, PP, PB, PEX, MLP/MSR,
VPE, CPVC, PVC, PVDF, PPR



- 1- Lâmina INOX + Teflon®: menor aderência entre tubo e lâmina
- 2- Zona de apoio melhorada: tubo melhor assentado, corte mais preciso
- 3- Troca de lâmina instantânea: sem necessidade de ferramentas
- 4- Lâmina incorporada no corpo

IP834201

ART. 36635

46,54€

SERRA CRANEANA HSS-CO+CABO E6.3

REF. 1634 **NOVIDADE**

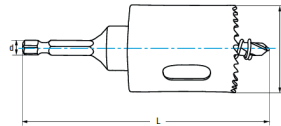

CÓDIGO	Artigo	D mm	L mm	I mm	PG	Polegadas	€
IP163401	88407	16	112	40	9	5/8	21,50
IP163402	88408	19	112	40	11	3/4	21,50
IP163403	88409	20	112	40		25/32	21,50
IP163404	88410	21	112	40	14	13/16	21,50
IP163405	88411	22	112	40	16	7/8	21,50
IP163406	88412	25	112	40		1	21,99
IP163407	88413	27	112	40		1 1/16	22,61
IP163408	88414	29	112	40	21	1 1/8	22,61
IP163409	88415	30	112	40		1 3/16	22,61
IP163410	88417	32	112	40		1 1/4	30,79

CÓDIGO	Artigo	D mm	L mm	I mm	PG	Polegadas	€
IP163411	88418	35	112	40		1 3/8	31,51
IP163412	88428	38	112	40		1 1/2	31,51
IP163413	88420	40	112	40		1 9/16	31,53
IP163414	88421	41	112	40		1 5/8	31,53
IP163415	88422	43	112	40		1 11/16	31,53
IP163416	88423	46	112	40		1 13/16	34,31
IP163417	88424	48	112	40	36	1 7/8	34,31
IP163418	88425	50	112	40		1 31/32	34,31
IP163419	88426	54	112	40	42	2 1/8	36,91
IP163420	88427	60	112	40		2 3/8	36,95

HSS-CO

TPI 6



Espessura máxima para inoxidáveis

Aços <850 N/mm2

Aços INOX

Ferro Fundido

Cobre

Madeira

ESCAREADOR DIAMANTE PORCELÂNICO

REF. 1843

NOVIDADE

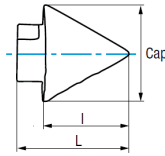

CÓDIGO	Artigo	Capacidade	L mm	l mm	Rosca	€
IP184301	88347	2-38	43	33	M14	18,88
IP184302	88348	2-50	53	43	M14	21,20



Porcelanato



FRESA DIAMANTE PORCELÂNICO M14

REF. 1844

NOVIDADE

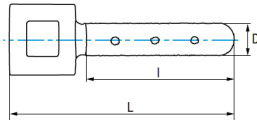

CÓDIGO	Artigo	D mm	L mm	l mm	Rosca	€
IP184401	88349	10	70	50	M14	17,84
IP184402	88350	20	100	80	M14	23,36



Porcelanato



Dissipa o calor, o que ajuda a aumentar a vida útil da ferramenta.

CASQUILHO DE AUMENTO DIN2187

REF. 1102

NOVIDADE



Aumento

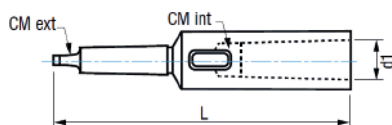

CÓDIGO	Artigo	CM Ext	CM Int	L mm	d1 mm	€
IP110220	16423	1	2	160	17,78	40,12
IP110221	16427	2	1	159	12,07	31,06
IP110222	16433	2	2	176	17,78	41,13
IP110223	16424	2	3	195	23,83	52,98
IP110224	16428	3	1	176	12,07	33,14
IP110225	16429	3	2	194	17,78	39,06
IP110226	16434	3	3	215	23,83	59,86
IP110227	16425	3	4	239	31,27	79,47
IP110228	16430	4	1	200	12,07	55,42
IP110229	16431	4	2	215	17,78	56,03
IP110230	16432	4	3	240	23,83	65,26
IP110231	16435	4	4	265	31,27	94,30
IP110232	16426	4	5	299	44,39	186,73

DIN
2187

HSS



DISCO SEGMENTADO USO GERAL

REF. 1851

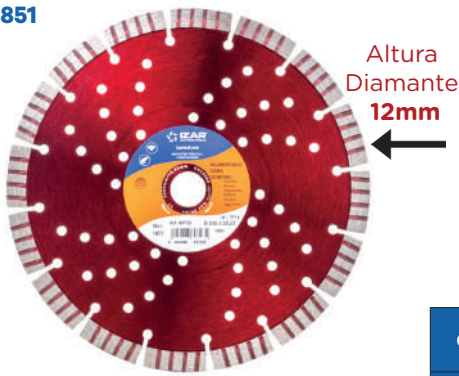

Altura
Diamante
12mm

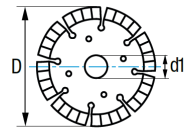
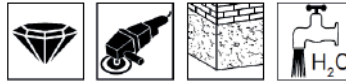

Características:

- Altura do diamante de 12 mm
- Corte a húmido

Aplicações:

Betão universal, Betão leve/seco, Granito Macio e Tijolo



CÓDIGO	Artigo	Medida D	Número Segmentos	Segmento Esp. x Larg. x Alt.	Furo d1	Max. R.P.M.	€
IP185120	60720	115	8	1,4 x 2,4 x 12	22,2	13300	6,97
IP185121	60722	125	9	1,4 x 2,4 x 12	22,2	12250	8,28
IP185122	60723	230	16	1,8 x 2,8 x 12	22,2	6650	21,12

DISCO TURBO GRANITO MÁRMORE

REF. 1862

NOVIDADE

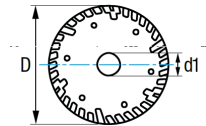
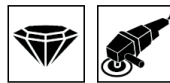

Características:

Em forma de onda, não descasca o material

Aplicações:

Granito Duro, Mármore e Pedra Dura.

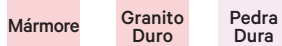

CÓDIGO	Artigo	Medida D	Segmento Esp. x Larg. x Alt.	Furo d1	Max. R.P.M.	€
IP186201	69479	115	1,2 x 2,2 x 7	22,2	13300	24,84
IP186202	69481	230	1,8 x 2,6 x 8	22,2	6650	63,09

ÓLEO DE CORTE MULTIUSOS EM SPRAY



Favorece o corte, aumentando a duração e rendimento das ferramentas. Lubrifica e conserva as máquinas.

IP341553
ART. 84040

12,46€

400 ml



Pulveriza abertamente com o bocal para baixo



Pulveriza com precisão com o bocal para cima

Aplicações:

Maquinação de aços duros, aços inoxidáveis, ligas de cobre e de todos os tipos de metais.

Fortemente aditivado para lubrificar e proteger contra a corrosão

BUCHA DE PRECISÃO DE APERTO RÁPIDO

REF. 1803

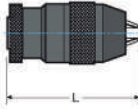

CÓDIGO	Artigo	Medida	L	€
IP180304	16352	1-13 B16	103	65,99
IP180305	16353	2-13 3/8X24 UNF	83	65,99
IP180306	16354	2-13 1/2X20 UNF	83	65,99
IP180307	16355	3-16 B16	105	112,26
IP180308	16356	3-16 B18	105	112,26
IP180309	16357	3-16 1/2X20 UNF	105	112,26
IP180310	19957	5-20 B18	131	141,70

- Para uso profissional e industrial
- Tipos de fixação: com rosca e cônica
- Aperto rápido
- Rotação para a direita

MÁQUINA DE AFIAR BROCAS XP

REF. 9994



IP999401 141,96€
ART. 38416

Modelo XP - Capacidade: 2,5 a 13 mm

Ponta: 118°

Uso: HSS, TIN, MD/HM + Split Point

(Mó e Medidor de ângulos incluídos)

MÁQUINA DE AFIAR BROCAS 750

REF. 9994



IP999402 330,50€
ART. 38418

Modelo 750 - Capacidade: 2,5 a 19 mm

Ponta: 115° - 140°

Uso: HSS, TIN, MD/HM + Split Point

(Mó K180 e Medidor de ângulos incluídos)

REBARBADOR PARA CHANFRE EXTERIOR

REF. 8352



Aços
<850 N/mm²

Aços
INOX

Ferro
Fundido

Cobre

Latão

Alumínio

METAL DURO



IP835201 14,30€
ART. 25381

Capacidade
Ø 6 - 25 mm

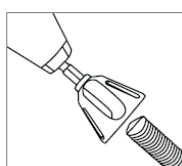

**Lâminas de Metal Duro
de alta qualidade**

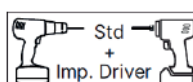

SERROTE + FOLHA DE SERRA

REF. 1994



TPI
24



IP199401 9,04€
ART. 62289

Características:

Folha TPI24 de 300 mm

Arco ergonômico em alumínio

ÓLEO DE CORTE UNIVERSAL

REF. 3415



Viscosidade a 40° C

37cSt

Não Solúvel

APLICAÇÃO:

Para aplicações de uso geral e universal (UNI) em todos os metais ferrosos.

CÓDIGO	Art.	Cont	€
IP341511	53898	250 ml	7,80
IP341512	53901	500 ml	10,54
IP341513	53903	1 L	24,10

ÓLEO DE CORTE PARA INOX

REF. 3415



Viscosidade Extra!

Viscosidade a 40° C

37cSt

Não Solúvel

APLICAÇÃO:

Para aplicações de maquinagem pesada (Heavy Duty) em todos os metais ferrosos e para um desempenho melhorado em aços inoxidáveis (INOX).

CÓDIGO	Art.	Cont	€
IP341520	53928	250 ml	11,96
IP341521	53934	500 ml	21,30
IP341522	53936	1 L	37,42

BROCA PARA MÁQUINAS ELETROMAGNÉTICAS HSS

REF. 4079

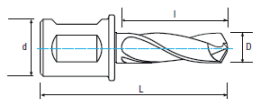

CÓDIGO	Art.	D mm	d mm	L mm	l mm	€
IP4079001	69758	6	19	63	25	21,30
IP4079002	69761	8	19	63	25	21,30
IP4079003	69763	10	19	63	25	22,14
IP4079004	69768	12	19	63	25	24,60
IP4079005	69769	14	19	63	25	25,50



Aços
+1000 N/mm²

Ferro
Fundido

Características:

- Série Curta
- Ideal para aços de construção.
- Apto para utilizar com pouca lubrificação
- Weldon Duplo

HSS

BROCA DE CENTRAR 90° HSS-CO

REF. 1308

MEDIDAS ESPECIAIS PARA TUBOS E CORRIMÕES



HSSE
5%Co

IZAR
Std.

90°

RETIFICADA

CÓDIGO	Medidas Ø	€
IB130801	6,20 X 20 X 66	23,62
IB130802	8,20 X 25 X 79	25,01
IB130803	10,20 X 25 X 89	27,00
IB130804	12,20 X 30 X 102	29,95
IB130805	16,20 X 35 X 115	39,12

HSS-CO

MANDRIL MANUAL HSS EXTENSÍVEL REFORÇADO

REF. 2015

NOVIDADE



Alumínio

Aços

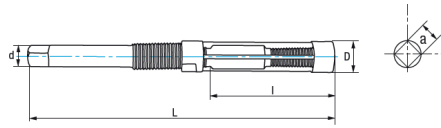

CÓDIGO	Art.	Intervalo	Haste	L mm	l mm	a mm	Z	€
IM201521	88783	05,95-06,35 9A	3,3	91	32	2,5	4	73,62
IM201522	88784	06,35-07,15 8A	3,6	83	35	2,8	4	64,35
IM201523	88785	07,15-07,95 7A	4	91	35	3,2	4	64,35
IM201524	88786	07,95-08,70 6A	5	107	38	4	4	64,35
IM201525	88794	08,70-09,50 5A	5	112	38	4	4	64,35
IM201526	88795	09,50-10,25 4A	5,4	121	38	4	6	65,39
IM201527	88796	10,25-11,00 3A	6	127	38	4,5	6	65,39
IM201528	88797	11,00-12,00 2A	6,9	134	42	5,5	6	67,04
IM201529	88798	12,00-13,50 A	7,3	141	42	5,5	6	67,04
IM201530	88799	13,50-15,00 B	8,2	146	45	6,5	6	69,74
IM201531	88787	15,00-16,75 C	9	166	53	7	6	74,53
IM201532	88788	16,75-18,25 D	10,5	172	56	8	6	79,02
IM201533	88800	18,25-19,75 E	11,8	178	64	9	6	79,73
IM201534	88801	19,75-21,50 F	13,3	188	67	10	6	84,85
IM201535	88802	21,50-23,75 G	14,8	204	76	12	6	102,36
IM201536	88803	23,75-27,00 H	16,4	230	83	13	6	111,83
IM201537	88789	27,00-30,25 I	19	254	86	15	6	132,53
IM201538	88790	30,25-34,25 J	19	280	98	15	6	152,19
IM201539	88791	34,25-38,00 K	22	305	109	17	6	178,87
IM201540	88804	38,00-46,00 L	27	356	113	21	6	270,48
IM201541	88805	46,00-56,00 M	34	407	128	26	6	435,30
IM201542	88806	56,00-70,00 N	42	457	124	32	6	727,29
IM201543	88809	70,00-85,00 O	51	509	135	38	6	996,65

INSTRUÇÕES DE UTILIZAÇÃO

Refs. 2015 + 2019

- Tanto o avanço como a extração devem ser feitos no sentido dos ponteiros do relógio. A rotação no sentido contrário ao dos ponteiros do relógio pode danificar as lâminas.
- Determine o diâmetro exterior com uma ferramenta de medição adequada, não confie apenas numa inspeção visual.
- Certifique-se de que as lâminas e os canais de evacuação das aparas estão limpos para garantir uma maior precisão.
- Adequado para furos passantes, não para furos cegos.
- Aperte as porcas em ambas as extremidades com uma relação de 1:19 (frente:haste)
- Recomenda-se a utilização de óleo de corte (exceto na fundição).
- Se apenas uma lâmina estiver danificada, é necessário substituir todas as lâminas para não perder o equilíbrio do alargador.

HSS

GUIA PARA MANDRIL HSS EXTENSÍVEL

REF. 2019

Guia piloto ajustável para o mandril extensível ref. 2015, muito útil no setor da manutenção automóvel.

NOVIDADE

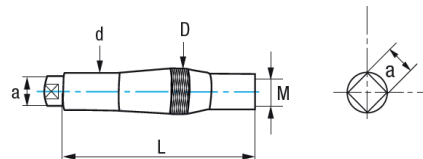

MONTAGEM

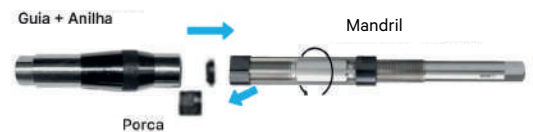

CÓDIGO	Art.	Intervalo	L mm	D mm	d mm	a mm	pcs	€
IM201901	90145	12,00-13,50 A	101	14,15	10,6	8,5	1	51,80
IM201902	90146	13,50-15,00 B	101	15,7	12,1	8,5	1	54,39
IM201903	90147	15,00-16,75 C	101	17,2	13,9	10	1	56,98
IM201904	90148	16,75-18,25 D	101	18,9	15,5	12	1	59,57
IM201905	90149	18,25-19,75 E	127	20,5	16,9	13	1	64,75
IM201906	90150	19,75-21,50 F	127	22,5	18,5	14	1	72,52
IM201907	90151	21,50-23,75 G	127	25,2	20,2	17	1	80,29
IM201908	90152	23,75-27,00 H	127	28,5	22,6	18	1	88,06
IM201909	90153	27,00-30,25 I	127	31,7	25,8	19	1	93,24
IM201910	90154	30,25-34,25 J	152	35,5	28,5	22	1	106,18
IM201911	90155	34,25-38,00 K	152	39,5	31,75	24	1	119,14
IM201912	90156	38,00-46,00 L	165	46,9	35,8	28	1	145,04
IM201913	90157	46,00-56,00 M	180	56,8	43,5	32	1	194,25
IM201914	90234	56,00-70,00 N	180	70,6	53	40	1	207,19

HSS

BROCA COFRAGEM SDS PLUS

REF. 1644



Madeira

Aços



SDS plus



CÓDIGO	Art.	D mm	L mm	I mm	€
IP164401	15447	10	400	87	17,54
IP164402	15450	12	400	100	18,87
IP164403	15453	14	400	100	24,63
IP164404	15460	16	400	100	31,11
IP164405	15507	18	400	100	40,65
IP164406	15576	20	400	100	44,92
IP164407	15579	22	400	100	51,94
IP164408	15582	24	400	100	66,14
IP164409	15603	26	400	100	78,36
IP164410	15621	28	400	100	84,17
IP164411	15627	30	400	100	93,42
IP164420	15660	10	600	87	18,19
IP164421	15669	12	600	100	20,29
IP164422	15780	14	600	100	27,20
IP164423	15781	16	600	100	33,64
IP164424	15783	18	600	100	43,28
IP164425	15784	20	600	100	47,52
IP164426	15793	22	600	100	54,55
IP164427	15799	24	600	100	68,71
IP164428	15801	26	600	100	81,02
IP164429	15807	28	600	100	86,78
IP164430	15808	30	600	100	96,12

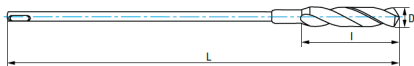

HSS

BROCA COFRAGEM CABO CILÍNDRICO

REF. 1643



Madeira

Aços



SDS plus



CÓDIGO	Art.	D mm	L mm	I mm	d mm	€
IP164301	23988	6	400	57	5	9,05
IP164302	23989	8	400	75	6	9,12
IP164303	23990	10	400	87	8	10,68
IP164304	23991	12	400	100	8	13,70
IP164305	23992	14	400	100	8	16,42
IP164306	23993	16	400	100	10	19,51
IP164307	23994	18	400	100	10	25,69
IP164308	23995	20	400	100	10	29,80
IP164309	23996	22	400	100	10	39,88
IP164310	23997	24	400	100	11	46,86
IP164311	23999	26	400	100	11	53,90
IP164312	24000	28	400	100	11	57,44
IP164313	24001	30	400	100	11	64,22
IP164314	24002	6	600	57	5	9,70
IP164315	24004	8	600	75	6	9,76
IP164316	24005	10	600	87	8	11,39
IP164317	24006	12	600	100	8	14,34
IP164318	24007	14	600	100	8	17,24
IP164319	24008	16	600	100	10	20,55
IP164320	24009	18	600	100	10	27,16
IP164321	24010	20	600	100	10	31,04
IP164322	24011	22	600	100	10	41,84
IP164323	24012	24	600	100	11	51,96
IP164324	24013	26	600	100	11	56,10
IP164325	24014	28	600	100	11	59,61
IP164326	24015	30	600	100	11	67,23



HSS

JOGO DE FRESAS ROTATIVAS EM METAL DURO - ALTA QUALIDADE

REF. 9201



6 Materiais Duros
Dentado 6

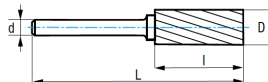

SET DE 8 PEÇAS

IF920101

ART. 58922

112,12€

Composição : 8 peças

Tipo	D mm	d mm	L mm	I mm
D	6	6	52	5
	10	6	53	9
C	6	6	61	16
	10	6	65	20
F	10	6	65	20
	12	6	70	25
B	10	6	65	20
	12	6	70	25



METAL DURO

SET DE 10 PEÇAS

IF920102

ART. 58920

125,21€

Composição : 10 peças

Tipo	D mm	d mm	L mm	I mm
L	6	6	61	16
	10	6	70	25
F	6	6	63	18
	10	6	65	20
B	6	6	61	16
	10	6	65	20
C	6	6	61	16
	10	6	65	20
E	10	6	61	16
	12	6	70	25
D	6	6	52	5
	10	6	53	9



CANELA

PASTILHAS

kits com 20 pastilhas
+ SUPORTE DE Ø 16, 20 OU 25MM

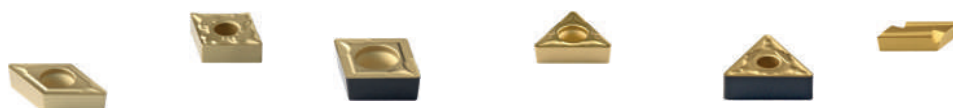

Oferta de Suporte

10 - DCMT11T304TN15
10 - DCMT11T308TN15

158,62€



OFERTA



Direito

CAKITDCMT01

SDJCR2020K11

Ou

CAKITDCMT03

SDJCR2525M11

Esquerdo

CAKITDCMT02

SDJCL2020K11

Ou

CAKITDCMT04

SDJCL2525M11

10 - CCMT09T304TN15
10 - CCMT09T308TN15

143,99€



OFERTA



Direito

CAKITCCMT05

SCLCR2020K09

Ou

CAKITCCMT07

SCLCR1616H09

Esquerdo

CAKITCCMT06

SCLCL2020K09

Ou

CAKITCCMT08

SCLCL1616H09

10 - TCMT16T304TN15
10 - TCMT16T308TN15

175,56€



OFERTA



Direito

CAKITTCMT09

STJCR2020K16

Ou

CAKITTCMT11

STJCR2525M16

Esquerdo

CAKITTCMT10

STJCL2020K16

Ou

CAKITTCMT12

STJCL2525M16

10 - CNMG120404FC-TN15
10 - CNMG120408MFC-TN15

180,95€



OFERTA



Direito

CAKITCNMG13

PCLNR2020K12

Ou

CAKITCNMG15

PCLNR2525M12

Esquerdo

CAKITCNMG14

PCLNL2020K12

Ou

CAKITCNMG16

PCLNL2525M12

10 - TNMG160404FC-TN15
10 - TNMG160408MHC-TN20

160,16€



OFERTA



Direito

CAKITTNMG17

MTJNR2020K16

Ou

CAKITTNMG19

MTJNR2525M16

Esquerdo

CAKITTNMG18

MTJNL2020K16

Ou

CAKITTNMG20

MTJNL2525M16

10 - KNUX160405R-21TN15
10 - KNUX160405R-21TN30

229,46€



OFERTA



Direito

CAKITKNUX21

CKJNR2020K16

Ou

CAKITKNUX23

CKJNR2525M16

Esquerdo

CAKITKNUX22

CKJNL2020K16

Ou

CAKITKNUX24

CKJNL2525M16

Promoções válidas de 6 de abril de 2026 a 30 de setembro de 2026. Acresce IVA à taxa legal em Vigor.

Não acumulável com outras campanhas/promoções.

PAQUÍMETRO DIGITAL EM RESINA SINTÉTICA



- a - 21mm
- b - 16mm
- c - 16mm
- h - 40mm
- L - 234mm

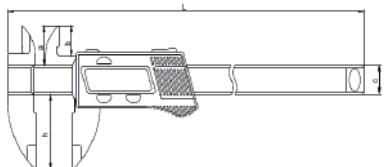

AC11700611

ART. 117-006-11

15,33€

Características:

- Medição de 0 a 150mm
- Resolução 0,01mm
- Precisão $\pm 0,2$ mm
- Em plástico duro
- Botões de on/off, zero, mm/inch
- Medição: Interna, Externa

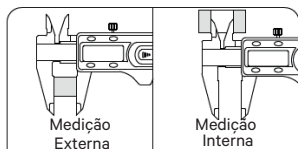

Medição Externa

Medição Interna

PAQUÍMETRO DIGITAL COM SAÍDA DE DADOS

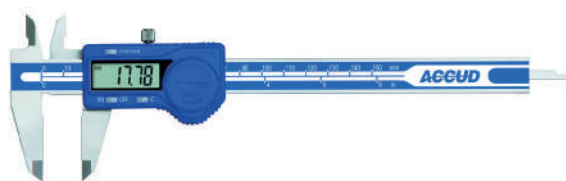

- a - 21mm
- b - 16mm
- c - 16mm
- h - 40mm
- L - 236mm

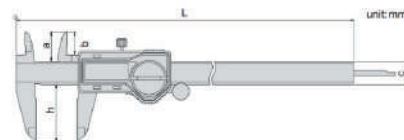

AC11100612W

ART. 111-006-12W

31,28€



Características:

- Medição de 0 a 150mm
- Resolução 0,01mm
- Precisão $\pm 0,03$ mm
- Botões de on/off, zero, mm/inch
- Liga e desliga automaticamente
- Em Inox
- De acordo com a DIN862
- Transferência de Dados
- Medição: Interna, Externa, Degraus e profundidade

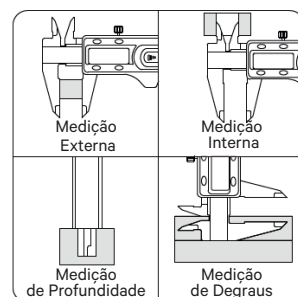

Medição Externa

Medição Interna

Medição de Profundidade

Medição de Degraus

PAQUÍMETRO UNIVERSAL COM PARAFUSO

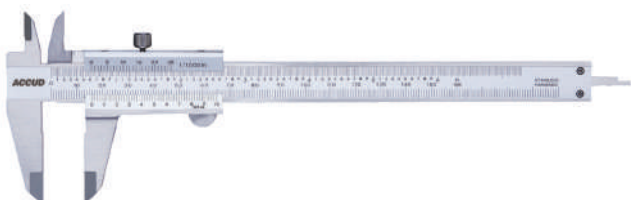

- a - 20,5mm
- b - 15,5mm
- c - 16mm
- h - 40mm
- L - 235mm

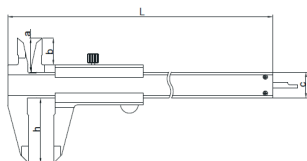

AC12000614

ART. 120-006-14

26,74€

Características:

- Medição de 0 a 150mm
- Precisão $\pm 0,05$ mm
- Superfície de leitura cromada
- Em Inox
- Medição: Interna, Externa, Degraus e profundidade
- De acordo com a DIN862

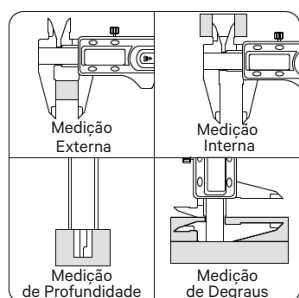

Medição Externa

Medição Interna

Medição de Profundidade

Medição de Degraus

PAQUÍMETRO DIGITAL IP54 COM SAÍDA DE DADOS



- a - 21mm
- b - 16mm
- c - 16mm
- h - 40mm
- L - 236mm

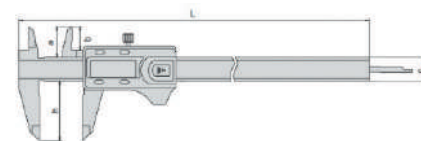

AC11100611N

ART. 111-006-11N

57,34€

Características:

- Medição de 0 a 150mm
- Resolução 0,01mm
- Precisão $\pm 0,03$ mm
- Botões de on/off, zero, mm/inch, Abs
- Liga e desliga automaticamente
- Em Inox
- De acordo com a DIN862
- Transferência de Dados
- Alta precisão devido à utilização da escala de vidro
- Medição: Interna, Externa, Degraus e profundidade

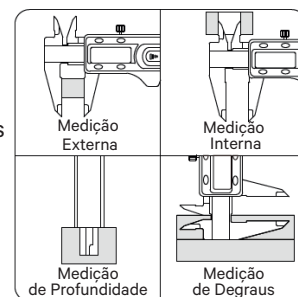

Medição Externa

Medição Interna

Medição de Profundidade

Medição de Degraus

MICRÓMETRO ANALÓGICO CENTESIMAL

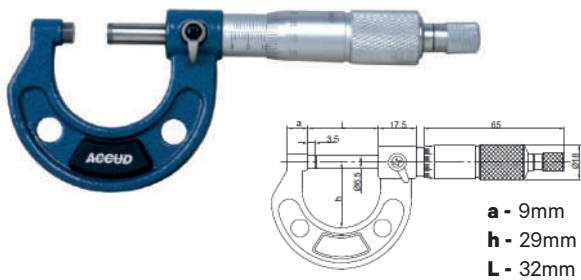

AC32100101
ART. 321-001-01

24,14€

Características

- Sistema de Torniquete
- Faces de medição em carbono
- Medição de 0 a 25mm
- Graduação de 0,01mm
- Precisão 4µm

RODA DE MEDIÇÃO

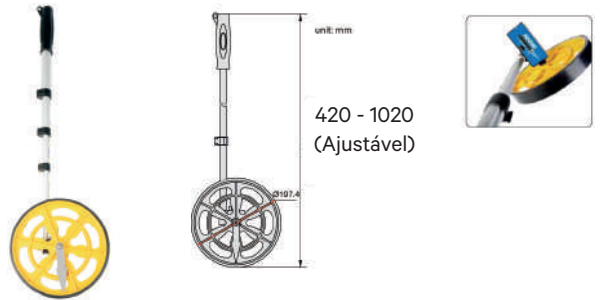

AC98810011
ART. 988-100-11

40,62€

Características:

- Medição de 0,1 a 9999,9m
- Resolução 0,1m
- Três secções de ajuste
- Estrutura em plástico ABS, pneu em PU resistente ao desgaste

REFRATÓMETRO PORTÁTIL

Utilizado para medir a concentração de líquido de refrigeração



ACRM20
ART. RM20

29,26€

Características:

- Medição 0-20%
- Graduação de 0,2%
- Precisão ±0,1%
- Dimensões de 160x27x40mm
- Peso de 175g

REFRATÓMETRO INDÚSTRIA AUTOMÓVEL

Utilizado para medir a concentração de anticongelante, líquido de limpeza do para-brisa, fluidos da bateria, AdBlue, etc...



ACRM50S
ART. RM50S

32,24€

Alcance (etileno):

- Glicol 0-50°C
- Propilenoglicol 0-50°C
- Líquido de Bateria 1,10-1,40Kg/L
- Líquido de limpeza 0-40°C
- Adblue (urea) 30-35%

Precisão (etileno):

- Glycol 5°C
- Propylene 5°C
- Líquido de Bateria 0,01 Kg/L
- Líquido de limpeza 10°C
- Adblue (urea) 0,2%

ÓCULOS AMPLIAÇÃO 3,5X



ACMG305
ART. MG305

20,87€

Características:

- Ampliação: 1x 1,5x 2x 2,5x 3,5x
- 5 Lentes e 2 Leds
- Lentes feitas de resina
- Lentes intercambiáveis
- Alimentação: 3 pilhas AAA (incluídas)
- Ângulo de suporte Ajustável
- Posição da Lente Ajustável
- Foco Ajustável
- Ângulo Led Ajustável
- Suporte para cabeça

LUPA DE MEDIÇÃO COM LUZ



ACMG30X
ART. MG30X

13,87€

Características:

- Base com escala
- 3 LEDs brancos e 3 LEDs UV
- Ampliação: 30X

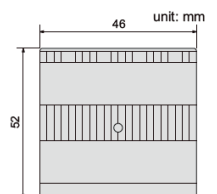

COMPARADOR CENTESIMAL 0-10 MM



AC22301011

ART. 223-010-11

22,90€

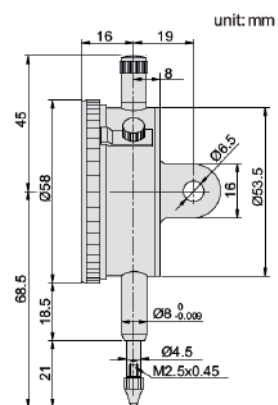

Características:

- Capacidade: 10 mm
- Graduação: 0,01 mm
- Com ponteiros limitadores
- Alcance por rotação: 1 mm
- Com parafuso de bloqueio
- Suporte com furo
- Precisão: 20µm
- Histerese: 3µm
- Escala: 0-100



SUPOORTE MAGNÉTICO PARA COMPARADOR 60KGF

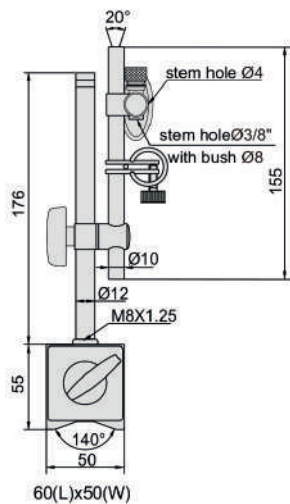

281-060-01

AC28106001

ART. 281-060-01

23,66€

Características:

- Furo de Haste: Ø8mm, Ø4mm, 3/8"
- Força Magnética: 60kgf
- Para indicadores de mostrador/digitais e indicadores de teste de mostrador
- Base em bloco V



GONIÓMETRO SIMPLES



Características:

- Aço
- Marcação a laser
- Parafuso de bloqueio
- Acabamento fosco (sem reflexos)

CÓDIGO	Art.	mm	€
NE5720202	57202L150	150 x 120	24,43
NE5720203	57202L200	200 x 150	28,54
NE5720204	57202L300	300 x 200	34,57

ESQUADRO PROFÍSSIONAL COM BASE



Características:

- 90°
- Retificado
- Aço não deformável
- Base aparafusada

CÓDIGO	Art.	mm	€
NE5702802	57028L0150	150 x 100	12,05
NE5702803	57028L0200	200 x 130	14,70
NE5702805	57026L0300	300 x 180	20,95

ESCOVAS CIRCULARES DE ARAME ONDULADO E TRANÇADO

NE1902910

ART. 190291001

3,51€

Características:

Ondulado / Inox / Ø 100mm
Ø Fio 0,3mm / Haste 6mm
4.500rpm



NE1902501

ART. 19025115

5,64€

Características:

Trançado / Aço / Ø 115mm
Ø Fio 0,5mm / Encaixe 22,2mm
12.500rpm



ESCOVAS DE MÃO EM AÇO E INOX

Escovas manuais universais, práticas e resistentes. Ideal para remover ferrugem, tinta e sujidade de qualquer superfície.

NE1903101

ART. 1903101

1,07€

Características:

Ø Fio 0,3mm
Aço banhado de latão



NE1903102

ART. 1903102

1,89€

Características:

Ø Fio 0,3mm
Aço inoxidável ondulado



ESCOVAS TIPO TAÇA/CIRCULARES DE ARAME ONDULADO

NE1902103

ART. 19021080

3,68€

Características:

Ondulado / Aço / Ø 80mm
Ø Fio 0,3mm / Encaixe M14
12.500rpm



NE1902406

ART. 19024200

10,46€

Características:

Ondulado / Aço / Ø 200 mm
Ø Fio 0,3mm / Furo 32
4.500rpm



ESCOVAS TIPO TAÇA DE ARAME TRANÇADO

COM ANEL

NE1902008

ART. 19020075A

5,69€

Características:

Trançado / Aço / Ø 75mm
Ø Fio 0,5mm / Encaixe M14
12.500rpm



NE1902001

ART. 19020075

4,57€

Características:

Trançado / Aço / Ø 75mm
Ø Fio 0,5mm / Encaixe M14
12.500rpm



FITA MÉTRICA DE BOLSO “POCKET”



Características:

- Estojo antichoque
- Fita com pintura de alta resistência
- Clip de cinto
- Classe II

CÓDIGO	Art.	Comp. (m)	Largura (mm)	€
NI5941203	594120316	3	16	2,62
NI5941205	594120519	5	19	3,63

FITA MÉTRICA “PERFORMANCE”



Com leitura dupla

Características:

- Escala numérica gravada em ambos os lados
- Fita revestida com nylon resistente a materiais abrasivos
- Revestimento de borracha antiderrapante
- Sistema de amortecimento de impacto no recolhimento da fita
- Gancho reforçado com direção dupla
- Classe II
- Com Clip de cinto e Estojo antichoque

CÓDIGO	Art.	Comp. (m)	Largura (mm)	€
NI5940405	594040525	5	25	9,01
NI5940408	594040825	8	25	13,02
NI5940410	594041025	10	25	16,00

SPRAYS

SPRAYS DE ZINCO

Características:

- Cobertura completa da área a ser galvanizada
- Alto desempenho
- Qualidade made in Italy
- Válvula de 360°

ZINCO CLARO: preserva materiais ferrosos da oxidação. Forma uma superfície de zinco elástico sobre o qual pode ser aplicada verniz ou que pode ser deixado como proteção final. Ideal para retocar e para tratar soldas em estruturas galvanizadas. Para galvanizar porcas ou parafusos sujeitos à intempérie por períodos prolongados. Suporta altas temperaturas. Excelente resistência à oxidação de agentes atmosféricos e névoa salina. Seca rapidamente e não pinga.

ZINCO 98%: Spray de zinco com alto teor de 98% de zinco puro preserva materiais ferrosos da oxidação. Forma uma superfície protetora. Indicado para retocar e para tratar soldas em estruturas galvanizadas. Galvaniza todas as partes metálicas sujeitas à intempérie por períodos prolongados. Suporta altas temperaturas. Seca rapidamente e não pinga. Alta resistência à oxidação.



CÓDIGO	Art.	Descrição	ml	€
NE2060401	206040012	Zinco claro	400	4,75
NE2060402	206040013	Zinco 98%	400	5,65

SPRAY DESBLOQUEADOR LUBRIFICANTE

7 FUNÇÕES

Características:

- Alto desempenho
- Qualidade made in Italy
- Válvula de 360°

DESBLOQUEADOR LUBRIFICANTE: Multiuso, Lubrificante, Desbloqueio, Anticorrosivo, Hidrorrepelente, Limpador, Anticongelante, Desoxidante. Desbloqueia porcas, parafusos, fechaduras, engrenagens. Lubrifica mecanismos, correntes e dobradiças. Protege contra oxidação. Indicado para a indústria, uso doméstico, embarcações, oficinas, ferramentas de jardim. Não contém silícones.



CÓDIGO	Art.	Descrição	ml	€
NE2060207	206020007	Desbloqueador 7 Funções	400	4,08

NÍVEL “EASY” 2 BOLHAS



CÓDIGO	Art.	Comp. (cm)	€
NI6001204	6001200040	40	5,35
NI6001206	6001200060	60	6,99
NI6001208	6001200080	80	9,05
NI6001210	6001200100	100	11,93

Características:

- 2 frascos resistentes ao impacto
- Com régua graduada
- Precisão 1 mm/m
- Nível de bolha em alumínio perfilado com 2 bolhas.
- Régua graduada permite medições fáceis no local.
- Extremamente prático e leve.

MALA DE MEDIÇÃO - MISURO 1

MISURO 1



NEMISURO01
ART. 61501001

68,00€

Dimensão da caixa: 233 x 161 x 72 mm

Composição

Paquímetro Digital
150 mm



Micrómetro para exterior
0-25mm



Comparador centesimal
Curso 10 mm



MALA DE MEDIÇÃO - MISURO 7

MISURO 7



NEMISURO07
ART. 61501007

78,40€

Dimensão da caixa: 320 x 216 x 75 mm

Composição

Micrómetro para exterior
0 - 25 mm



Micrómetro para exterior
25-50 mm



Micrómetro para exterior
50-75 mm



MALA DE MEDIÇÃO - MISURO 11

MISURO 11



NEMISURO11
ART. 61501011

89,33€

Dimensão da caixa: 320 x 216 x 75 mm

Composição

Esquadro com base
100 x 70 mm



Esquadro com base
150 x 100 mm



Esquadro com base
200 x 130 mm



Medidor de espessura
Nº 20 Lâmina



Goniómetro Simples
150 mm



Compasso com guia
150 mm



Ponteiro riscador
150 mm



Régua flexível
200 mm



MALA DE MEDIÇÃO - MISURO 12

MISURO 12



NEMISURO12
ART. 61501012

116,80€

Dimensão da caixa: 320 x 216 x 75 mm

Composição

Fita métrica desdobrável
2 m



X-ato "QUICK"
Lâmina 19 mm



Fita métrica "COMPACT STEEL"
30 m



Nível magnético "TORPEDO MAG"
250 mm



Fita métrica "GIANT"
5 mm



Medidor a Laser "HD SMART"
30 m



FOLHAS BIMETÁLICAS PARA SERROTE MECÂNICO



400 mm
(Medição de furo a furo)

WFM006 13,52€

Composição:
10 DENTES
HSS-Bimetálica
400 x 32 x 1,60 10z



450 mm
(Medição de furo a furo)

WFM007 15,56€

Composição:
6 DENTES
HSS-Bimetálica
450 x 32 x 1,60 6z

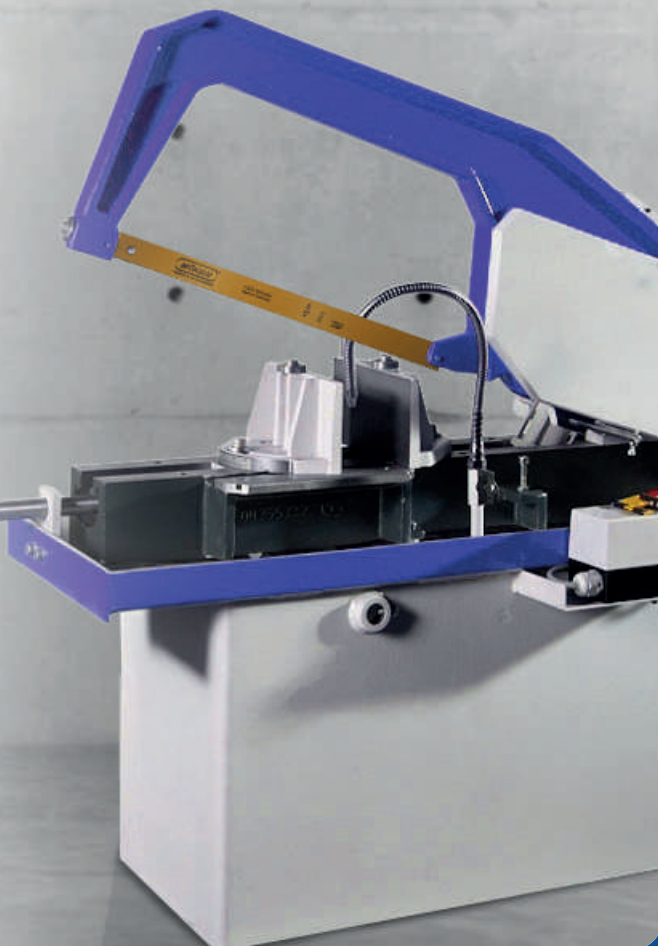

FOLHAS BIMETÁLICAS PARA SERROTE MANUAL



WFS04 1,23€*

Composição:
24 DENTES - PACK 10 UNIDADES
HSS-Bimetálica
300 x 12,5 24z

WFS02 1,16€*

Composição:
24 DENTES - CAIXA 50 UNIDADES
HSS-Bimetálica
300 x 12,5 24z



*Preço por unidade

JOGO BITS COR+ADAPTADOR

NOVIDADE

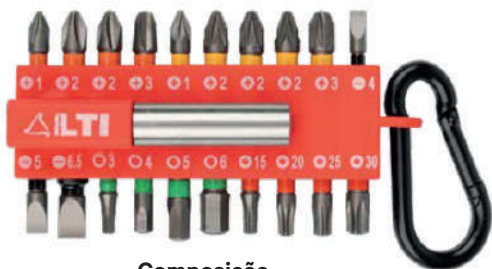

Composição
21 Peças

LT66006004

ART. 66006004

4,47€

JOGO MAGNÉTICO COR



Especial Para Pladur

LT6600206

ART. 66002445

Características:

- 6 bits MAG-BIT COLOR+ fabricados em aço CrSiMoV de alta qualidade
- PH1 PH2 PZ1 PZ2 TX25 TX30
- Cada bit está equipado com um encaixe magnético que se adapta à cabeça do parafuso e mantém-no firmemente no lugar.
- 1 suporte magnético para bits

10,42€

MALA/TROLLEY MODULAR EVOLUTION - BOX N STORE 80 LITROS

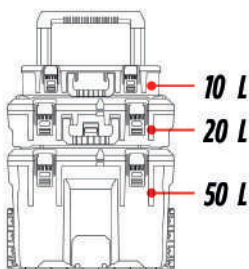

10 L

20 L

50 L

**BOX N STORE
EVOLUTION**

Características:

- Corpo em polipropileno resistente a impactos
- Alças bimateriais
- Pega telescópica removível
- Jantes reforçadas de 8 polegadas para todos os terrenos
- Sistema de bloqueio automático patenteado
- Fechos de aço de 4 mm
- Tampão transparente em policarbonato durável
- Organizadores interiores para peças pequenas
- IP65: Proteção Total contra Poeira e Resistência a Jatos de Água

Dimensões e Peso:

53x64x45 mm
12,86 Kg

LT65992050

ART. 65992050

160,00€

NOVIDADE



MALA/TROLLEY EM ALUMÍNIO COM 147 PEÇAS PARA PROFSSIONAIS



LT64230302

ART. 64230302

201,60€

Características:

- Carrinho integrado na caixa com pega telescópica
- Alça dupla
- Bandeja inferior em eva resistente
- Chaves e acessórios em aço cromo-vanádio
- Jogo de brocas de 1/4" e jogo de brocas de precisão para eletrónica
- Lâmpada led com ímã e gancho



LIMAS DE MECÂNICO PARALELAS



CÓDIGO	Tipo	Corte	Polegadas	mm		€ Unidade
JKL001	Bastardo		4	100	6	1,51
JKL002	Bastardo		6	150	6	1,79
JKL003	Bastardo		8	200	6	2,32
JKL004	Bastardo		10	250	6	3,16
JKL005	Bastardo		12	300	6	4,24
JKL006	Bastardo		14*	350	6	5,90

CÓDIGO	Tipo	Corte	Polegadas	mm		€ Unidade
JKL007	Murço		4	100	6	1,69
JKL008	Murço		6	150	6	1,98
JKL009	Murço		8	200	6	2,68
JKL010	Murço		10	250	6	3,49
JKL011	Murço		12	300	6	4,67
JKL012	Murço		14*	350	6	6,52

(*Medida 14 sem cabo incluído)

LIMAS DE MECÂNICO 1/2 CANA



CÓDIGO	Tipo	Corte	Polegadas	mm		€ Unidade
JKL033	Bastardo		4	100	6	2,89
JKL034	Bastardo		6	150	6	2,93
JKL035	Bastardo		8	200	6	3,38
JKL036	Bastardo		10	250	6	4,71
JKL037	Bastardo		12	300	6	7,03
JKL038	Bastardo		14*	350	6	9,64

CÓDIGO	Tipo	Corte	Polegadas	mm		€ Unidade
JKL039	Murço		4	100	6	3,08
JKL040	Murço		6	150	6	3,62
JKL041	Murço		8	200	6	4,91
JKL042	Murço		10	250	6	6,26
JKL043	Murço		12	300	6	7,90
JKL044	Murço		14*	350	6	11,62

(*Medida 14 sem cabo incluído)

LIMAS DE MECÂNICO REDONDAS



CÓDIGO	Tipo	Corte	Polegadas	mm		€ Unidade
JKL061	Bastardo		4	100	6	1,59
JKL062	Bastardo		6	150	6	1,61
JKL063	Bastardo		8	200	6	2,16
JKL064	Bastardo		10	250	6	2,99
JKL065	Bastardo		12	300	6	4,24
JKL066	Bastardo		14*	350	6	6,89

CÓDIGO	Tipo	Corte	Polegadas	mm		€ Unidade
JKL067	Murço		4	100	6	2,53
JKL068	Murço		6	150	6	2,55
JKL069	Murço		8	200	6	3,57
JKL070	Murço		10	250	6	3,92
JKL071	Murço		12	300	6	5,17
JKL072	Murço		14*	350	6	8,02

(*Medida 14 sem cabo incluído)

LIMAS PARA MOTOSSERRAS



CÓDIGO	Tipo	Corte	Polegadas	mm		€ Unidade
JKL127	Redonda		1/8	3,2	12	0,80
JKL128	Redonda		9/64	3,5	12	0,80
JKL129	Redonda		5/32	4	12	0,80
JKL130	Redonda		11/64	4,5	12	0,80
JKL131	Redonda		3/16	4,8	12	0,80
JKL132	Redonda		13/64	5,16	12	0,80

CÓDIGO	Tipo	Corte	Polegadas	mm		€ Unidade
JKL133	Redonda		7/32	5,5	12	0,80
JKL134	Redonda		15/64	6	12	0,80
JKL135	Redonda		1/4	6,3	12	0,80
JKL136	Redonda		5/16	8	12	0,80
JKL137	Redonda		3/8	9,6	12	0,80

DISTRIBUIDOR AUTORIZADO

MASTER PROF
PROFESSIONAL TOOLS

IZAR
CUTTING TOOLS

WIKUS

CANELA

INECO

ACCUD

LTI
SCREWDRIVING TOOLS

LIMAS