

# Beta Action



**Mega Promoção**  
**Validade: 28/02/2026**  
**P.V.P. Promo (IVA Excluído)**

**2025**

# Beta

REGO 2.0



**Configure  
a sua oficina  
on-line**

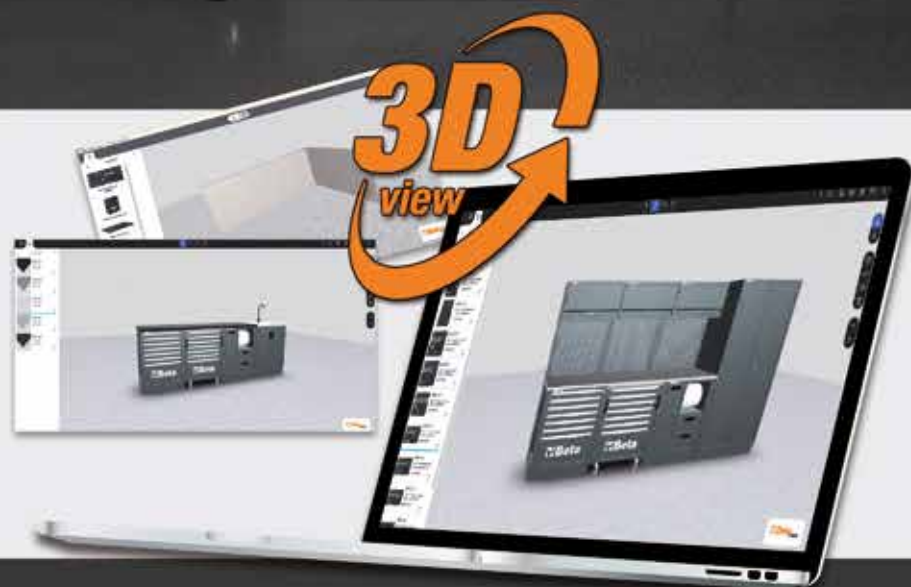



MOBILIÁRIO PARA OFICINA

**2÷5**



ILUMINAÇÃO

**46÷50**



CARROS DE FERRAMENTAS

**6÷11**



MANUTENÇÃO GERAL

**51; 55**



MÓDULOS DE FERRAMENTAS

**12÷15**



BM - INSTALAÇÃO ELÉTRICA

**52**



BANCADAS DE TRABALHO

**16÷18**



FERRAMENTAS DE CORTE

**53-54**



EQUIPAMENTOS DE TRANSPORTE

**19÷21**



ENROLADORES

**56-57**



SACOS DE FERRAMENTAS

**22÷24**

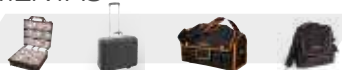

FERRAMENTAS ELÉTRICAS

**58-59**



CHAVES DE APERTO

**25÷29**



INOX

**60**



CHAVES DE FENDAS

**30-31**



FERRAMENTAS ISOLADAS 1000V

**61-62**



CHAVES DE CAIXA

**32÷35**



CARREGADOR DE BATERIAS

**63÷68**



CHAVES DINAMOMÉTRICAS

**36÷38**



SETOR AUTO

**69÷87**



ALICATES

**39÷40**



ROBUR

**88**



FURAR E ROSCAR

**41**



FERRAMENTAS PNEUMÁTICAS

**89÷94**

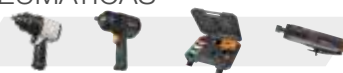

FERRAMENTAS DE MEDIÇÃO

**42**



CALÇADO DE SEGURANÇA

**95÷103**



MARTELOS E ESCOPROS

**43**



VESTUÁRIO DE TRABALHO

**104÷111**



EXTRATORES

**44**



BETA COLLECTION

**112**

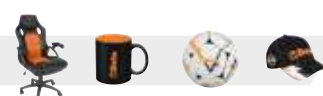

FERRAMENTAS PARA CANALIZADORES

**45**



Pack blister

# RSC50 2.0

**NEW!**



**100%  
MADE  
By  
Beta**

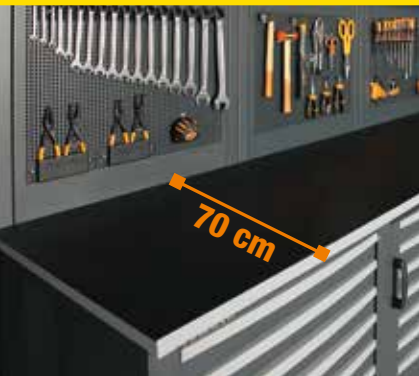

A combinação de equipamento de oficina, RSC50, foi atualizada para a nova e **revolucionária RSC50 2.0**, com uma **nova bancada de trabalho com 70 cm de profundidade**, para uma superfície de trabalho grande, prática e funcional. Pode ser equipada com um torno, permitindo assim a realização de trabalhos pesados.

## COMBINAÇÃO DE MOBILIÁRIO MODULAR PARA OFICINA, RSC50 2.0 D

**RSC50 2.0 D/224UT**

050001090 276 kg

**Inclui jogo de 224 FERRAMENTAS Beta**

### Mobiliário modular para oficina RSC50 2.0 com 224 ferramentas

Combinação composta por:

- 1 bancada de 1495x**700 mm** (RSC50 2.0 NPG/2-1,5MT)
- 1 módulo fixo com 5 gavetas (RSC50 2.0 M5)
- 1 módulo fixo de duas portas (RSC50 2.0 MA)
- 2 armários suspensos (RSC50 2.0 PM)
- 2 painéis de ferramentas perfurados superiores (RSC50 2.0 PFS)
- 2 painéis de ferramentas perfurados inferiores (RSC50 2.0 PFI)
- 2 pares de suportes verticais direito/esquerdo (RSC50 2.0 P/2MDX-SX)
- 1 armário de ferramentas de uma porta (RSC50 2.0 A1)

**3.990,00 €**



M391

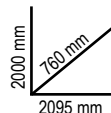

M392



M394



M395

1/4"

1/2"





# UM NOVO VISUAL!

RENOVE A SUA OFICINA  
ADQUIRA A COMBINAÇÃO RSC50 D  
OU RSC50 F

... **Beta TRATA DAS FERRAMENTAS!**

## COMBINAÇÃO DE MOBILIÁRIO MODULAR PARA OFICINA, RSC50 2.0 F

**RSC50 2.0 F/411UT**

050001095 411 kg



Inclui jogo  
de **411**

FERRAMENTAS **Beta**

### Mobiliário modular para oficina RSC50 2.0 com 411 ferramentas

Combinação composta por:

- 1 bancada de 2240x700 mm (RSC50 2.0 NPG//3-2,2MT)
- 1 módulo fixo com 7 gavetas (RSC50 2.0 M7)
- 1 carro de ferramentas com 7 gavetas (RSC50 2.0 C7)
- 1 módulo de serviço fixo com 2 gavetas (RSC50 2.0 MS-2C)
- 3 armários suspensos (RSC50 2.0 PM)
- 3 painéis de ferramentas perfurados superiores (RSC50 2.0 PFS)
- 3 painéis de ferramentas perfurados inferiores (RSC50 2.0 PFI)
- 3 pares de suportes verticais direito/esquerdo (RSC50 2.0 P/2MDX-SX)
- 1 armário duas portas (RSC50 2.0 A2)

**6.380,00 €**

2000 mm  
760 mm  
3155 mm

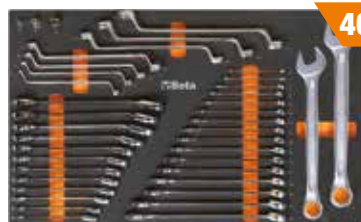

M25



M105



M169



M229



M238



M320

O único módulo maleável com o novo **BERBEQUIM DE PERCUSSÃO 20V** fornecido com acessórios e 2 baterias 4Ah

14"

38"

12"

# C45PRO 2.0

**NEW!**



## C45PRO 2.0 D

### Combinação de mobiliário modular para oficina, RSC50 2.0

- 1 módulo fixo com 7 gavetas (C45PRO 2.0 M7)
- 1 carro de ferramentas com 7 gavetas (C45PRO 2.0 C7)
- 1 módulo de serviço fixo (C45PRO 2.0 MS)
- 1 módulo fixo com 5 gavetas (C45PRO 2.0 M5)
- 1 módulo fixo com duas portas (C45PRO 2.0 MA)
- 1 canto completo com bancada em MDF revestido a aço inox (C45PRO 2.0 CORNER/X)
- 5 painéis de ferramentas perfurados (C45PRO 2.0 PF)
- 5 armários suspensos (C45PRO 2.0 PM)
- 7 suportes de parede, tipo largo (C45PRO 2.0 SL)
- 2 suporte de parede, tipo estreito (C45PRO 2.0 SS)
- 2 armários de uma porta (C45PRO 2.0 AS1)

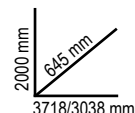

## C45PRO 2.0 DX

**6.200,00 €**

045002031 640 kg

- 1 superfície de trabalho em MDF revestido a aço inox 2040x**615** mm (C45PRO 2.0 PXE/3-2,0MT)
- 1 superfície de trabalho em MDF revestido a aço inox 1360x**615** mm (C45PRO 2.0 PXE/2-1,3MT)



## C45PRO 2.0 DW

**6.200,00 €**

045002032 606 kg

- 1 superfície de trabalho em madeira laminada 2040x**615** mm (C45PRO 2.0 PWE/3-2,0MT)
- 1 superfície de trabalho em madeira laminada 1360x**615** mm (C45PRO 2.0 PWE/2-1,3MT)



## C45PRO 2.0 A

### Combinação de mobiliário modular para oficina C45PRO 2.0

- 1 módulo de serviço fixo (C45PRO 2.0 MS)
- 1 módulo fixo com 7 gavetas (C45PRO 2.0 M7)
- 1 módulo fixo com duas portas (C45PRO 2.0 MA)
- 3 armários suspensos (C45PRO 2.0 PM)
- 3 painéis de ferramentas perfurados (C45PRO 2.0 PF)
- 2 suportes de parede, tipo largo (C45PRO 2.0 SL)
- 2 suporte de parede, tipo estreito (C45PRO 2.0 SS)

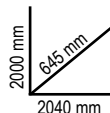

## C45PRO 2.0 AX

**2.180,00 €**

045002003 234,5 kg

- Superfície de trabalho em MDF revestido a aço inox 2040x**615** mm (C45PRO 2.0 PXE/3-2,0MT)



## C45PRO 2.0 AW

**2.180,00 €**

045002004 219 kg

- Superfície de trabalho em madeira laminada 2040x**615** mm (C45PRO 2.0 PWE/3-2,0MT)





# NEW!



O equipamento de oficina, C45PRO, foi atualizado para o sistema C45PRO 2.0, ainda mais prático, com a **nova bancada de trabalho com 61,5 cm de profundidade**, para responder às necessidades dos profissionais mais exigentes.

**61,5cm**

## PRÁTICO E PROFISSIONAL

### C45PRO 2.0

#### Combinação de mobiliário modular para oficina C45PRO 2.0

- 1 módulo fixo com 7 gavetas (C45PRO 2.0 M7)
- 1 carro de ferramentas com 7 gavetas (C45PRO 2.0 C7)
- 1 módulo de serviço fixo (C45PRO 2.0 MS)
- 3 painéis de ferramentas perfurados (C45PRO 2.0 PF)
- 3 armários suspensos (C45PRO 2.0 PM)
- 3 suportes de parede, tipo largo (C45PRO 2.0 SL)
- 1 suporte de parede, tipo estreito (C45PRO 2.0 SS)
- 1 armário de duas portas (C45PRO 2.0 AS2)

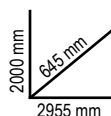

### C45PRO 2.0 X

 045002001

**3.210,00 €**
 334 kg

- Superfície de trabalho em MDF revestido a aço inox 2040x**615** mm (C45PRO 2.0 PXE/3-2,0MT)

### C45PRO 2.0 W

 045002002

**3.210,00 €**
 318 kg

- Superfície de trabalho em madeira laminada 2040x**615** mm (C45PRO 2.0 PWE/3-2,0MT)

### C45PRO 2.0 B

#### Combinação de mobiliário modular para oficina C45PRO 2.0

- 1 módulo fixo com 5 gavetas (C45PRO 2.0 M5)
- 1 módulo de serviço fixo com duas portas (C45PRO 2.0 MA)
- 2 armários suspensos (C45PRO 2.0 PM)
- 2 painéis de ferramentas perfurados (C45PRO 2.0 PF)
- 2 suportes de parede, tipo largo (C45PRO 2.0 SL)
- 1 suporte de parede, tipo estreito (C45PRO 2.0 SS)
- 1 armário de uma porta (C45PRO 2.0 AS1)

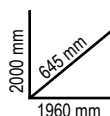

### C45PRO 2.0 BX

 045002021

 206 kg

**1.950,00 €**

- Superfície de trabalho em MDF revestido a aço inox 1360x**615** mm (C45PRO 2.0 PXE/2-1.30MT)



### C45PRO 2.0 BW

 045002022

 196 kg

**1.950,00 €**

- Superfície de trabalho em madeira laminada 1360x**615** mm (C45PRO 2.0 PWE/2-1.30MT)



# A EVOLUÇÃO DA PERFEIÇÃO!

## DESCUBRA A NOVA GAMA RSC!



A gama RSC foi concebida para satisfazer os requisitos de todos os profissionais e garantir fiabilidade bem como elevado rendimento. O design inovador, inspirado no mundo do automobilismo, confere a estes carros de ferramentas um estilo único e cativante: com as suas 7 cores e os seus acabamentos, a gama RSC é sinónimo de produtos de excepção no mercado. As estruturas e os materiais robustos resultam em alta qualidade e numa durabilidade notável, suportando de forma eficiente os desafios diários em unidades de produção, oficinas mecânicas, oficinas bate-chapas ou em prestadores de serviços de manutenção geral. Além disso, a maior parte dos carros RSC possuem certificação TÜV. Esta prestigiada certificação - garantia de segurança e qualidade - é atribuída mediante conclusão com êxito de rigorosos testes sob o protocolo EK5/TA5.



### RSC24

#### Carro de ferramentas

- Novo plano de trabalho em ABS reforçado
- Superfície multiusos com sistema anti-inclinação e oito orifícios para chaves de fendas
- Bases das gavetas com tapetes de proteção em borracha
- Inclui porta-garrafas (possibilidade de montagem em ambos os lados)
- 4 rodízios Ø 125 mm: 2 fixos e 2 giratórios (1 com travão)
- Fechadura frontal centralizada

#### Pode ser equipado com os seguintes acessórios:

- plano de trabalho
- painel de ferramentas perfurado
- prateleira rebatível
- porta-documentos (disponível em cinza antracite ou preto)
- porta-rolos de papel (disponível em cinza antracite ou preto)



	Ral 2011	Ral 2011 Ral 7016	Ral 9006 Ral 7016	Ral 3000 Ral 7016	Ral 5015 Ral 7016	Ral 7016	Ral 9005	kg	€
<b>RSC24/5</b>	024004050	024004051	024004052	024004053	024004056	024004057	024004059	60	<b>569,00 €</b>
<b>RSC24/6</b>	024004060	024004061	024004062	024004063	024004066	024004067	024004069	62	<b>584,00 €</b>
<b>RSC24/7</b>	024004070	024004071	024004072	024004073	024004076	024004077	024004079	63	<b>599,00 €</b>
<b>RSC24/8</b>	024004080	024004081	024004082	024004083	024004086	024004087	024004089	66	<b>699,00 €</b>

RSC24/5		
nº	📏	👤 Max
2	70 mm	25 kg
2	140 mm	30 kg
1	280 mm	35 kg

RSC24/6		
nº	📏	👤 Max
4	70 mm	25 kg
1	140 mm	30 kg
1	280 mm	35 kg

RSC24/7		
nº	📏	👤 Max
5	70 mm	25 kg
1	140 mm	30 kg
1	210 mm	30 kg

RSC24/8		
nº	📏	👤 Max
6	70 mm	25 kg
2	140 mm	30 kg





O JOGO DE FERRAMENTAS MAIS COMPLETO DE SEMPRE  
**INCLUI CARRO DE FERRAMENTAS RSC24!**



**2400 RSC24/7-VIS** **1.469,00 €**  
 024004037

Jogo de 214 ferramentas em módulos  $\frac{1}{4}$ "  $\frac{1}{2}$ "



M391



M392

Versão média



M394



M395



**INCLUI:**  
**Carro de ferramentas RSC24/7-FO**

- Carro de ferramentas com 7 gavetas (588x367 mm) com guias de rolamento de esferas:
- 5 gavetas, 70 mm altura
- 1 gaveta, 140 mm altura
- 1 gaveta, 210 mm altura

Promoção válida apenas com o carro RSC24 FULL ORANGE

**2400 RSC24A/8-VIL** **2.370,00 €**  
 024004008

Jogo de 411 ferramentas em módulos  $\frac{1}{4}$ "  $\frac{3}{8}$ "  $\frac{1}{2}$ "



M25



M105

Versão extra grande



M169



M229

**O JOGO DE FERRAMENTAS BETA MAIS COMPLETO DE SEMPRE**



M238



M320

O único módulo maleável com o novo **BERBEQUIM DE PERCUSSÃO 20V** fornecido com acessórios e 2 baterias 4Ah



**INCLUI:**  
**Carro de ferramentas com sistema anti-inclinação RSC24A/8-O**

- Carro de ferramentas com 8 gavetas (588x367 mm) com guias de rolamento de esferas:
- 6 gavetas, 70 mm altura
- 1 gavetas, 140 mm altura

Promoção válida apenas com o carro RSC24 ORANGE

**RSC24AXLP/7**

105 Kg

**Carro com 7 gavetas, com plano de trabalho em madeira e sistema anti-inclinação, modelo longo**

- 7 gavetas totalmente amovíveis (882x367 mm), com guias de rolamentos de esferas
- Plano de trabalho em madeira laminada com orifícios para torno 1599F/100 ou 1599GI/100 (a encomendar em separado)
- Parte frontal em nylon robusto, com porta-etiquetas
- Fundo das gavetas protegido com tapete de borracha
- 4 rodízios, Ø 125 mm: 2 fixos e 2 direcionáveis (um com travão)
- Fechadura frontal centralizada
- Porta-garrafas lateral integrado (possibilidade de montagem em ambos os lados)
- Porta-rolos de papel integrado
- Cada gaveta pode acomodar até 6 bandejas EVA ou ABS



Ral 2011	Ral 3000	Ral 7016
Ral 7016	Ral 7016	Ral 7016
024004571	024004573	024004577

**1.099,00 €**

n°	Altura	Max
5	70 mm	30 kg
1	140 mm	35 kg
1	210 mm	35 kg

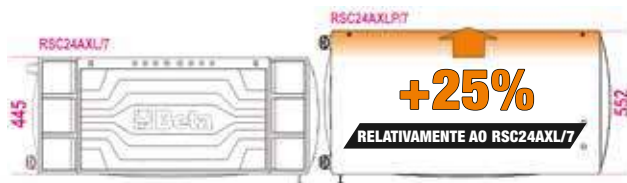
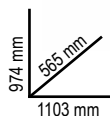

ACESSÓRIOS E FERRAMENTAS NÃO INCLUIDOS

**RSC24L-CAB**

82 Kg

**Carro de ferramentas com 7 gavetas e armário**

Carro de ferramentas Beta com 7 gavetas (588x367 mm) com corredeiras de rolamento de esferas:

- 5 gavetas, 70 mm de altura
- 1 gaveta, 140 mm de altura
- 1 gaveta, 210 mm de altura
- Bases de gavetas protegidas por tapetes de espuma de borracha
- 4 rodízios, Ø 125 mm: 2 fixos e 2 direcionais com freios
- Trava centralizada frontal
- Armário de ferramentas lateral com porta com chave e prateleira interna ajustável verticalmente
- Capacidade de carga estática: 1.100 kg
- Tampo de trabalho em madeira com várias camadas com furos para um torno (1599F/100, a ser pedido separadamente)
- Porta-rolos de papel integrado
- Porta-garrafas traseiro duplo
- Porta-garrafas lateral integrado



Ral 2011	Ral 3000	Ral 7016
Ral 7016	Ral 7016	Ral 7016
024004471	024004473	024004477

**1.079,00 €**

n°	Altura	Max
5	70 mm	25 kg
1	140 mm	30 kg
1	210 mm	30 kg

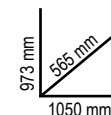
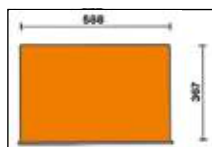



**RSC24AXL**

**Carro com sistema anti-inclinação, modelo longo**

- Novo plano de trabalho reforçado em ABS, com sistema anti-inclinação, oito orifícios para chaves de fendas e 6 compartimentos para ferramentas
  - Parte frontal em nylon robusto, com porta-etiquetas
  - Fundo das gavetas protegido com tapete de borracha
  - 4 rodízios, Ø 125 mm: 2 fixos e 2 giratórios (um com travão)
  - Fechadura frontal centralizada
  - Capacidade de carga estática: 1,000 kg
  - Porta-garrafas lateral integrado (possibilidade de montagem em ambos os lados)
  - Cada gaveta pode acomodar até 6 bandejas EVA ou ABS
- Podem ser adicionados os seguintes acessórios:**
- Plano de trabalho em madeira 2400 RSC24/PL
  - Porta-documentos 2400 RSC24/PD-A
  - Porta-rolos de papel 2400 RSC24/PC-A

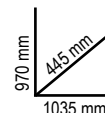

	Ral 2011 Ral 7016	Ral 3000 Ral 7016	Ral 7016	n°	mm	kg	kg	€
<b>RSC24AXL/7</b>	024004271	024004273	024004277	5	70 mm	30 kg	84	<b>969,00 €</b>
				1	140 mm	35 kg		
				1	210 mm	35 kg		
<b>RSC24AXL/8</b>	024004281	024004283	024004287	6	70 mm	30 kg	88	<b>999,00 €</b>
				2	140 mm	35 kg		
<b>RSC24AXL/9</b>	024004291	024004293	024004297	8	70 mm	30 kg	90	<b>1.080,00 €</b>
				1	140 mm	35 kg		



**RSC24AXXL**

131 kg

1.420,00 €

**NEW!**

**Carro com 8 gavetas e sistema anti-inclinação, modelo longo**

- 1 gaveta totalmente amovível (1,176x367 mm), com guias de rolamentos de esferas
- 7 gavetas totalmente amovíveis (882x367 mm), com guias de rolamentos de esferas:  
6 gavetas 70 mm altura  
1 gaveta 140 mm altura
- Plano de trabalho em MDF revestido com aço inox, com orifícios para torno artigo 1599F/125 ou 1599GI/125 (opcional) e 6 tabuleiros para ferramentas
- Parte frontal em nylon resistente, com porta-etiquetas
- Fundo das gavetas protegido com tapete de borracha
- Compartimento lateral amovível, com guias de rolamentos de esferas, com prateleira e fechadura
- 4 rodízios, Ø 150 mm: 2 fixos e 2 direcionáveis com travão
- 3 fechaduras
- Porta-rolos de papel integrado
- Porta-garrafas integrado
- Capacidade de carga estática: 1,100 kg

- Possibilidade de adicionar os seguintes tabuleiros:  
até 8 tabuleiros maleáveis ou rígidos na gaveta 1,176x367 mm  
até 6 tabuleiros maleáveis ou rígidos na gaveta 882x367 mm



n°	mm	kg
1	70 mm (1.176x367 mm)	40 kg
6	70 mm (882x367 mm)	30 kg
1	140 mm (882x367 mm)	35 kg

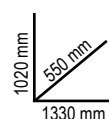

Ral 2011 Ral 7016	Ral 3000 Ral 7016	Ral 7016
024004781	024004783	024004787



**RSC28**

130 Kg

**Trolley SuperTank com plano de trabalho em madeira e 10 gavetas**

• Carrinho de ferramentas com 10 gavetas (588x367 mm) com guias de rolamento de esferas.

**5 gavetas laterais:**

- 4 gavetas, 70 mm altura
- 1 gaveta, 210 mm altura

**5 gavetas frontais:**

- 4 gavetas, 70 mm altura
- 1 gaveta, 210 mm altura
- Sistema rápido e seguro para abertura e fecho das gavetas, frente em nylon com fibra de vidro
- Fundo das gavetas protegido com tapete de borracha
- 4 rodízios, Ø 150 mm: 2 fixos e 2 giratórios com travão
- 2 fechaduras frontais centralizadas
- Plano de trabalho em madeira laminada com furos para fixação de um torno de bancada (1599F/150 - 1599GI/150, opcional).

1200

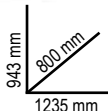

- 4 porta-garrafas (2 frontais e 2 traseiros)
- 6 tabuleiros laterais
- Compartimento lateral com porta com fechadura
- Compartimento com 135 mm de altura com base revestida a plástico



Ral 2011	Ral 3000	Ral 7016
Ral 7016	Ral 7016	Ral 7016

028003001 028003003 028003007

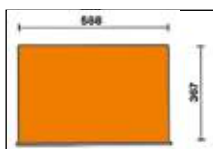
**1.940,00 €**

nº	h	Max
8	70 mm	25 kg
2	210 mm	30 kg

**C30M**

030000300

200 kg

**2.290,00 €**
**Bancada de trabalho móvel MaxiTank**

- 5 gavetas frontais com guias de rolamento de esferas:
  - 3 gavetas (367x610 mm), 90 mm de altura
  - 1 gaveta (588x610 mm), 90 mm de altura
  - 1 gaveta (588x610 mm), 180 mm de altura.
- Sistema de abertura rápida com frente em alumínio.
- Bases das gavetas protegidas por tapetes de espuma de borracha.
- Pode ser equipado com bandejas termoformadas.
- Um macaco hidráulico, projetado para levantar a parte frontal sem esforço, facilitando o transporte.
- 4 rodízios de alta capacidade:
  - 2 direção, frontal, Ø 150 mm
  - 2 fixos, traseiros, Ø 170 mm.
- Tampo de trabalho revestido de borracha à prova de óleo, 1300x800 mm, com orifício de drenagem para coleta de fluido num pequeno reservatório.
- Compartimento de armazenamento, 720x250x1300 mm, com tampo revestido em PVC e painéis deslizantes frontais.
- Fechadura centralizada para gavetas e painéis.
- 3 porta-garrafas laterais integrados.
- Porta-rolos de papel integrado
- Capacidade de carga estática: 1.800 kg.
- Pode acomodar uma bancada de madeira com várias camadas (3000M / PLM), a ser solicitada separadamente
- Pode acomodar o torno 1599F / 150 - 1599 GI/150 (a ser pedido separadamente).

1800

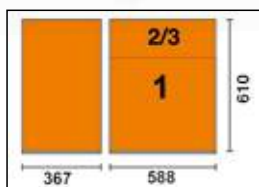
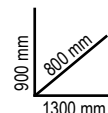

h	max
90 mm	30 kg
180 mm	35 kg





# CARRO + JOGO COM 181 FERRAMENTAS Beta

**3900 07/5M**

**2.650,00 €**

039000371  71 Kg

**Carro para ferramentas em alumínio com 7 gavetas**



**+181 FERRAMENTAS**

- Superfície de trabalho multiusos com compartimentos para ferramentas e orifícios para chaves de fendas
- Sistema de abertura a todo o comprimento da gaveta.



**3700 07/5M**

**2.180,00 €**

037000371  61 Kg

**Carro para ferramentas em alumínio com 7 gavetas**



**+181 FERRAMENTAS**

- Superfície de trabalho multiusos robusta.
- Sistema de desengate rápido em alumínio, abertura a todo o comprimento da gaveta.
- Para-choques nos cantos em toda a altura do carro, para evitar danos aos veículos na garagem.



**ESTRUTURA EM LIGA DE ALUMÍNIO +RESISTENTE +LEVE**

**+181 FERRAMENTAS**  

**M01**

 4,5 Kg



**22**



42 6-7-8-9-10-11-12-13-14  
15-16-17-18-19-20-21-22  
24-27-30-32-36 mm

**M60**

 1,9 Kg



**23**



○ 96T 2-2,5-3-4-5-6-7-8-10 mm  
○ 97BTX/SC8 T9-T10-T15-T20  
T25-T27-T30-T40  
○ 944BX 5-6-7-8-10-13 mm

**M213**

 1,8 Kg



**25**



- 1201E 2,5x50-3x75-4x100-5,5x125-6,5x150-8x200 mm
- 1201EN 4x30 mm
- 1202E PH0x60-PH1x80-PH2x100-PH3x150 mm
- 1202EN PH1X30 mm
- 1207E/TX T6-T7-T8-T9-T10-T15-T20-T25-T27-T30-T40-T45
- 1253 3,5x100 mm

**M129**

 3,4 Kg



**13**



- 1032 180 mm
- 1034 170 mm
- 1036 175 mm
- 1038 175 mm
- 1048N 250 mm
- 1052 240 mm
- 1082BM 160 mm
- 1098 220 mm
- 1112 250 mm
- 1128BM
- 1150BM 180 mm
- 1166BM 160 mm
- 1168BM 160 mm

**M100**

 6,7 Kg



**98**

895/1 - 895/3 - 895/6

- 900 4,4-5-5,5-5,6-7-8-9-10-11-12-13-14 mm
- 900L 5-6-7-8-9-10-11-12-13 mm
- 900ME 3-4-5-6-7 mm
- 900LP 0,8x4-1x5,5-1,2x6,5-1,2x8 mm
- 900PH PH1-PH2-PH3-PH4
- 900TX T10-T15-T20-T25-T27-T30-T40

900/20 50 mm - 900/20L 100 mm

- 900/21 150 mm
- 900/25
- 900BG/30
- 900/42
- 900/55
- 920A 8-10-11-12-13-14-15-16-17-18-19-20-21-22-23-24-26-27-28-30-32 mm

- 920/15 - 920/25
- 920AN/125 125 mm
- 920AN/250 250 mm
- 920/42
- 920/55
- 920FTX 10-12-14-16-18-20-22-24 mm
- 920AL 10-12-13-14-15-16-17-18-19-21-22 mm

**1/4" 1/2"**





5988VU/M

2.130,00 €

SOFT MODULE SYSTEM

059880356

30 Kg

14" 12"

Jogo de 214 ferramentas em módulos

Recomendados para utilização em combinação com os carros RSC24 - RSC24A - RSC24AXL - RSC24AXLP/7 - RSC24AXXL - C37 - C39 - C39SM - C39MD - C58BC - RSC28 - C59 - RSC55 - RSC50 2.0

Peças/Descrição

Peças/Descrição	Beta N.	TR
22 chaves mistas 6-7-8-9-10-11-12-13-14-15-16-17-18-19-20-21-22-24-27-30-32-36 mm	42	M01
11 chaves de bocas 6x7-8x9-10x11-12x13-14x15-16x17-18x19-20x22-21x23-24x27-30x32 mm	55	M30
11 chaves de luneta curvatura profunda 6x7-8x9-10x11-12x13-14x15-16x17-18x19-20x22-21x23-24x27-30x32 mm	90	M30
9 chaves macho sextavadas com uma extremidade esférica cromadas Ø 1,5+10 mm	96BPC/SC9	M30
1 chave de caixa porta-pontas com encaixe quadra fêmea	895/1	M100
1 chave de caixa porta-pontas com encaixe quadra fêmea	895/3	M100
1 chave de caixa porta-pontas com encaixe quadra fêmea	895/6	M100
13 chaves de caixa sextavadas, quadra de 1/4" Ø 4-4,5-5-5,5-6-7-8-9-10-11-12-13-14 mm	900	M100
9 chaves de caixa série longa, boca hexagonal Ø 5-6-7-8-9-10-11-12-13 mm	900L	M100
5 chaves de caixa com ponta sextavadas, quadra de 1/4" Ø 3-4-5-6-7 mm	900ME	M100
4 chaves de caixa com ponta de perfil de fenda ● 0,8x4-1x5,5-1,2x6,5-1,2x8 mm	900LP	M100
4 chaves de caixa com ponta de perfil Phillips® ● PH1-PH2-PH3-PH4	900PH	M100
7 chaves de caixa com ponta macho de perfil Torx® ● T10-T15-T20-T25-T27-T30-T40	900TX	M100
1 extensão, quadra 1/4" 50 mm	900/20	M100
1 extensão, quadra 1/4" 100 mm	900/20L	M100
1 extensão, quadra 1/4" 150 mm	900/21	M100
1 cardan com quadras macho e fêmea de 1/4"	900/25	M100
1 extensão com punho, quadra macho de 1/4"	900BG/30	M100
1 cabo T corredeira, quadra de 1/4"	900/42	M100
1 roquete reversível, quadra de 1/4" ⊕	900/55	M100
21 chaves de caixa sextavadas, quadra de 1/2" ⊕ 8-10-11-12-13-14-15-16-17-18-19-20-21-22-23-24-26-27-28-30-32 mm	920A	M100
1 redução quadra fêmea de 1/2" para quadra macho de 3/8" 125 mm	920/15	M100
1 cardan com quadras macho e fêmea de 1/2" 250 mm	920/25	M100
1 extensões com quadras macho e fêmea - 1/2" 125 mm	920AN/125	M100
1 extensões com quadras macho e fêmea - 1/2" 250 mm	920AN/250	M100
1 cabo T corredeira, quadra de 1/2" 305 mm	920/42	M100
1 roquete reversível, quadra de 1/2" ⊕	920/55	M100
8 chaves de caixa com quadra fêmea de 1/2", para parafusos com perfil Torx® ● 10-12-14-16-18-20-22-24 mm	920FTX	M100
11 chaves de caixa série longa, boca sextavada Ø 10-12-13-14-15-16-17-18-19-21-22 mm	920AL	M100
1 alicates de freios interiores com pontas direitas Ø 180 mm	1032	M129
1 alicates de freios interiores com pontas curvas Ø 170 mm	1034	M129
1 alicates de freios exteriores com pontas direitas ● 175 mm	1036	M129
1 alicates de freios exteriores com pontas curvas ● 175 mm	1038	M129
1 alicate ajustável de charneira fechada 250 mm	1048	M129
1 alicate de pressão 240 mm	1052	M129
1 alicate de corte diagonal 160 mm	1082BM	M129
1 turquês para cofragens 220 mm	1098	M129
1 tesoura modelo americano 250 mm	1112	M129
1 tesoura de electricista	1128BM	M129
1 alicate de pontas semirredondas extralongas = 180 mm	1150BM	M129
1 chaves para parafusos de perfil de fenda ● 160 mm	1166BM	M129
1 alicate de pontas curvas semi-redondas extra-longas ● 160 mm	1168BM	M129

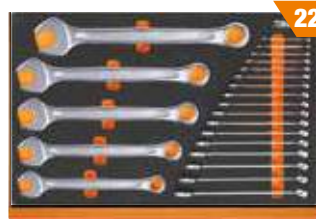

M01



M30



M213



M230



M129

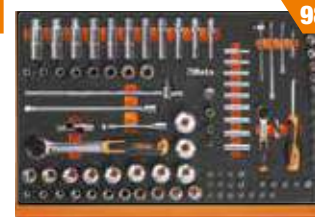

M100

- 6 ● 2,5x50-3x75-4x100-5,5x125-6,5x150-8x200 mm
- 1 ● 4x30 mm
- 4 ● PH0,60-PH1x80-PH2x100-PH3x150 mm
- 1 ● PH1x30 mm
- 12 ● T6-T7-T8-T9-T10-T15-T20-T25-T27-T30-T40-T45
- 1 busca - pólos ●
- 3 punções 2-3-4 mm
- 6 saca-troços 2-3-4-5-6-8
- 1 punção de bico Ø 4 mm
- 1 escopros planos 150 mm
- 2 escopros planos 200-250 mm
- 1 buris 125 mm
- 1 martelo para mecânico, tipo alemão 500 g
- 1 martelo com batentes plásticos intermutáveis Ø 35 mm
- 1 fita métrica 3 m
- 1 iman telescópico com cabeça flexível
- 1 limas quadradas meia-murça, com punho 200 mm
- 1 limas triangulares meia-murça, com punho 200 mm
- 1 limas chatas meia-murça, com punho 200 mm
- 1 limas meia-cana meia-murça, com punho 200 mm
- 1 limas redondas meia-murça, com punho 200 mm
- 1 escova curva em aço
- 1 x - acto com lâmina divisível de 18 mm 18 mm

- 1201E M213
- 1201EN M213
- 1202E M213
- 1202EN M213
- 1207E/TX M213
- 1253 M213
- 30 M230
- 31 M230
- 32 M230
- 34 M230
- 35 M230
- 36 M230
- 1370 M230
- 1390 M230
- 1692 M230
- 1712TF M230
- 1719BMA...Q M230
- 1719BMA...T M230
- 1719BMA...P M230
- 1719BMA...M M230
- 1719BMA...R M230
- 1737NX M230
- 1771 M230

5904VU/1M

865,00 €

SOFT MODULE SYSTEM

059041201

12 Kg

12"

Jogo de 90 ferramentas em módulos

Recomendados para utilização em combinação com os carros RSC23T - RSC24 - RSC24A - RSC24AXL - RSC24AXLP/7 - RSC24AXXL - RSC24L/7 - RSC24L-CAB - RSC28 - C37 - C39 - C39T - C39SM - C39MD - RSC51 - RSC55 - RSC50 2.0 - C59 - C58BC

Peças/Descrição

Peças/Descrição	Beta N.	TR
16 chaves mistas boca/luneta 6+21 mm	42	M05
8 chaves de bocas 6x7-8x9-10x11-12x13-14x15-16x17-18x19-20x22 mm	55	M33
9 chaves macho sextavadas 1,5-2-2,5-3-4-5-6-8-10 mm	96/SC9	M33
6 chaves para parafusos de perfil Torx®, com punhos T8-T10-T15-T20-T25-T30	1267TX	M204
3 chaves para parafusos de perfil de fenda 3x75-4x100-6,5x150 mm	1260	M201
3 chaves para parafusos de perfil Phillips® PH0x60-PH1x80-PH2x100 mm	1262	M201
8 chaves macho sextavadas com punho 2-2,5-3-4-5-6-7-8 mm	96T	M50
1 extensão com quadras macho angular e fêmea de 1/2" 125 mm	920AN/125	M83
1 extensão com quadras macho angular e fêmea de 1/2" 250 mm	920AN/250	M83
1 cardan com quadras macho e fêmea de 1/2"	920/25	M83
1 cabo T corredeira, quadra de 1/2"	920/42	M83
1 roquete reversível com quadra de 1/2"	920/55	M83
19 chaves de caixa sextavadas 1/2" 10+24-26-27-30-32 mm	920A	M83
1 alicate de corte diagonal para trabalhos pesados 160 mm	1084	M137
1 alicate universal cromado brilhante 180 mm	1150	M137
1 alicate de pontas semirredondas extralongas 160 mm	1166	M137
1 alicate de charneira fechada, punhos anti-derrapantes revestidos a PVC 250 mm	1048N	M153
1 alicate de pressão, maxilas côncavas 240 mm	1052	M153
2 escopros planos série nervurada 100 - 200 mm	35	M234
1 martelo para mecânico, tipo alemão 300 g	1370	M234
1 martelo com batentes plásticos Ø 35 mm	1390	M234
1 alicate de freios interiores com pontas direitas 180 mm	1032	M145
1 alicate de freios interiores com pontas curvas 170 mm	1034	M145
1 alicate de freios exteriores com pontas direitas 175 mm	1036	M145
1 alicate de freios exteriores com pontas curvas 175 mm	1038	M145



M05

M33

M204

M201



M50

M83



M137

M153

M234

M145

NOVO CONFIGURADOR ONLINE

Crie o seu próprio carro com as suas ferramentas e acessórios favoritos



## M01 296,00 €

024500001 4,5 Kg



42 6-7-8-9-10-11-12-13-14-15-16-17-18  
19-20-21-22-24-27-30-32-36 mm

## M25 468,00 €

024500025 5,1 Kg



42 6-7-8-9-10-11-12-13-14-15-16-17-18-19-21-22-24-27 mm  
90 6x7-8x9-10x11-12x13-14x15-16x17-18x19 mm  
123Q1/4  
123Q3/8  
123Q1/2  
142 8-9-10-11-12-13-14-15-16-17-18-19 mm

## M30 283,00 €

024500030 4,2 Kg



55 6x7-8x9-10x11-12x13-14x15-16x17-18x19-20x22-21x23-24x27-30x32 mm  
90 6x7-8x9-10x11-12x13-14x15-16x17-18x19-20x22-21x23-24x27-30x32 mm  
96BPC/SC9 1,5-2-2,5-3-4-5-6-8-10 mm

## M60 244,00 €

024500060 1,9 Kg



○ 96T 2-2,5-3-4-5-6-7-8-10 mm  
○ 97BTX/SC8 T9-T10-T15-T20-T25-T27-T30-T40 mm  
○ 944BX 5-6-7-8-10-13 mm



## M63 256,00 €

024500063 3,4 Kg



○ 952 7-8-10-12-13-14-17-19 mm

## M100 690,00 €

024500100 6,7 Kg



895/1 - 895/3 - 895/6  
○ 900 4-4,5-5-5,5-6-7-8-9-10-11-12-13-14 mm  
○ 900L 5-6-7-8-9-10-11-12-13 mm  
○ 900ME 3-4-5-6-7 mm  
● 900LP 0,8x4-1x5,5-1,2x6,5-1,2x8 mm  
⊕ 900PH PH1-PH2-PH3-PH4  
○ 900TX T10-T15-T20-T25-T27-T30-T40  
900/20 50 mm - 900/20L 100 mm  
900/21 150 mm  
900/25  
900BG/30  
900/42

⊗ 900/55  
○ 920A 8-10-11-12-13-14-15-16-17-18-19-20-21-22-23-24-26-27-28-30-32 mm  
920/15 - 920/25  
920AN/125 125 mm  
920AN/250 250 mm  
920/42  
⊗ 920/55  
⊗ 920FTX 10-12-14-16-18-20-22-24 mm  
○ 920AL 10-12-13-14-15-16-17-18-19-21-22 mm



**M105** 750,00 €  
024500871 7,7 Kg



116

1/4" 3/8" 1/2"

- 900 4-4,5-5-5,5-6-7-8-9-10  
11-12-13-14 mm
- 900L 5-6-7-8-9-10-11-12-13 mm
- 96BPC/SC9 1,5-2-2,5-3-4-5-6-8-10 mm
- 895/1 - 895/3 - 895/6
- 900ME 3-4-5-6-7 mm
- 900LP 0,8x4-1x5,5-1,2x6,5-1,2x8 mm
- 900PH PH1-PH2-PH3-PH4
- 900TX T10-T15-T20-T25-T27-T30-T40
- 900/16 □ 1/4 - ■ 3/8
- 900/... 50-100-150 mm
- 900/25 - 900BG/30 - 900/42
- 900/55
- 910A 6-7-8-9-10-11-12-13-14-15-16-17-18-19-20-21-22 mm
- 910/15 □ 3/8 - ■ 1/4
- 910/16 □ 3/8 - ■ 1/2
- 910/21 125 mm
- 910/22 250 mm
- 910/25 - 910/42
- 910/55
- 920A 8-10-11-12-13-14-15-16-17-18-19-20-21-22-23-24-26-27-28-30-32 mm
- 920/15 □ 1/2 - ■ 3/8
- 920/25 125 - 250 mm
- 920AN
- 920/42
- 920/55
- 956E 16-17,8-20,8 mm

**M129** 293,00 €  
024500129 3,4 Kg



13

- 1032 180 mm
- 1034 170 mm
- 1036 175 mm
- 1038 175 mm
- 1048N 250 mm
- 1052 240 mm
- 1082BM 160 mm
- 1098 220 mm
- 1112 250 mm
- 1128BM 145 mm
- 1150BM 180 mm
- 1166BM 160 mm
- 1168BM 160 mm

**M213** 153,00 €  
024500213 1,8 Kg



25

Betaevox

- 1201E 2,5x50-3x75-4x100-5,5x125-6,5x150-8x200 mm
- 1201EN 4x30 mm
- 1202E PH0x60-PH1x80-PH2x100-PH3x150 mm
- 1202EN PH1X30 mm
- 1207E/TX T6-T7-T8-T9-T10-T15-T20-T25-T27-T30-T40-T45
- 1253 3,5x100 mm

**M118** 575,00 €  
024500118 8 Kg

PARA GAVETAS DE 140 MM



33

12"



CHAVE DE IMPACTO REVERSÍVEL 1927P

91

- 1927P 1750 Nm
- 720L ○ 13-17-19-21-22-24 mm
- 720ME ○ 5-6-8-10-12-14-17-19 mm
- 720 ○ 10-12-13-14-15-16-17-18-19-21-22-24-27-30-32 mm
- 720LC ○ 17-19-21 mm

**M230** 292,00 €  
024500230 3,2 Kg



25

- 30 Ø 2-3-4 mm
- 31 Ø 2-3-4-5-6-8 mm
- 32 Ø 4 mm
- 34 150 mm
- 35 200-250 mm
- 36 125 mm
- 1370 500 g
- 1390 Ø 35 mm
- 1692 3 m
- 1712TF
- 1719BMA/Q 200 mm
- ▲ 1719BMA/T 200 mm
- 1719BMA/P 200 mm
- ▶ 1719BMA/M 200 mm
- 1719BMA/R 200 mm
- 1737NX
- 1771 170 mm

**M120** 749,00 €  
024500120 6,9 Kg



75

12"

- 920A 10-11-12-13-14-15-16-17-18-19-20-21-22-24-26-27-30-32 mm
- 920AN/125 125 mm
- 920AN/250 250 mm
- 920/25 - 920/42
- 920AL 10-12-13-14-15-16-17-18-19-22-24-27-30-32 mm
- 920FTX 10-12-14-16-18-20-22-24 mm
- 920/55
- 920PE 5-5L-6-6L-7-7L-8-8L-10-10L-12-12L-14-14L
- 920TX T20-T25-T27-T30-T40-T45-T50-T55-T60-T20L-T25L-T27L-T30L-T40L-T45L-T50L

**M320** 519,00 € NEW!  
024500320 5 Kg

PARA GAVETAS DE 140 MM



146

BERBEQUIM DE PERCUSSÃO 20V 1972/K20V

- 410MIX/SEL19
- 861/C100
- 862F/A7
- 862XP/A16
- 1972/K20V-13BMC



**T01** 189,00 €  
024240001



42 6-7-8-10-11-12-13-14-16-17-18-19-21-22-24-27-30 mm

17 2,7 kg

**T05** 130,00 €  
024240005



42 6-7-8-9-10-11-12-13-14-15-16-17-18-19-20-21 mm

16 1,5 kg

**T06** 99,90 €  
024240006



42 22-24-27-30-32 mm

5 2,1 kg

**T31** 152,00 €  
024240031



31 Ø 2-3-4-5-6 mm 32 Ø 4 mm  
55 6x7-8x9-10x11-12x13-14x15-16x17-18x19  
20x22-21x23-24x26-27x29-30x32 mm  
○ 96N/SC9 1,5÷10 mm

27 3 kg

**T45** 211,00 €  
024240045

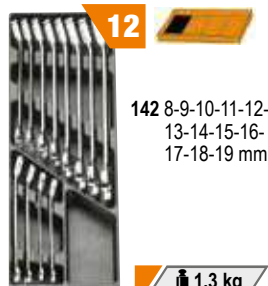

142 8-9-10-11-12-13-14-15-16-17-18-19 mm

12 1,3 kg

**T50** 118,00 €  
024240050



○ 96T 2-2,5-3-3,5-4-4,5-5-6-7-8-10 mm

11 1,3 kg

**T63** 232,00 €  
024240063



○ 952 7-8-10-12-13-14-17-19 mm

8 3,8 kg

**T68** 99,50 €  
024240068



○ 951 2,5-3-4-5-6-8 mm

6 590 g

**T80** 229,00 €  
024240080

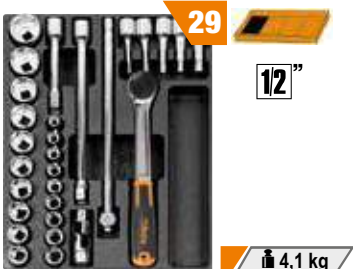

○ 920A 10-11-12-13-14-15-16-17-18-19-20-21-22-23-24-26-27-30-32 mm  
○ 920ME 5-6-8-10-12 mm  
920/21 125 mm 920/22 255 mm  
920/25 - 920/42 305 mm ⊕ 920/55

29 4,1 kg

**T91** 114,00 €  
024240091



○ 900 4-4,5-5-5,5-6-7-8-9-10-11-12-13-14 mm  
○ 900ME 2,5-3-4-5-6-8 mm  
900/20 50 mm 900/21 150 mm  
900/25 - 900BG/30 - 900/42 115 mm ⊕ 900/55

25 560 g

**T92** 126,00 €  
024240092



○ 910A 6-7-8-9-10-11-12-13-14-15-16-17-18-19-20-21-22 mm  
910/21 125 mm 910/42 210 mm  
910/22 250 mm ⊕ 910/55  
910/25

22 1,5 kg

**T137** 79,90 €  
024240137



⊚ 1084BM 160 mm  
= 1150BM 180 mm  
● 1166BM 160 mm

3 750 g

**T145** 86,50 €  
024240145

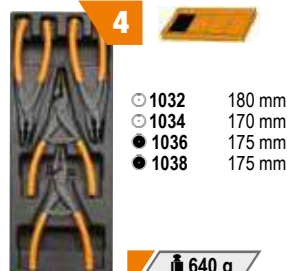

○ 1032 180 mm  
○ 1034 170 mm  
● 1036 175 mm  
● 1038 175 mm

4 640 g

**T221** 31,30 €  
024240221



● 1201E 3x75-4x100-5,5x150-6,5x150 mm  
○ 1202E PH0x60-PH1x80-PH2x100 mm

7 530 g

**T234** 69,00 €  
024240234

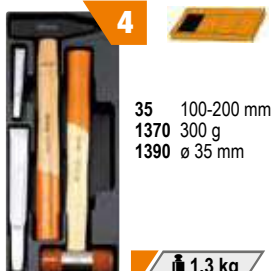

35 100-200 mm  
1370 300 g  
1390 ø 35 mm

4 1,3 kg

**T236** 69,00 €  
024240236

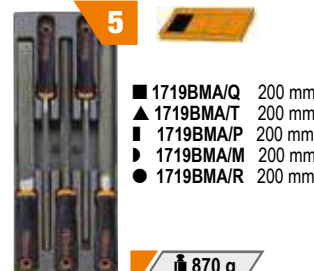

■ 1719BMA/Q 200 mm  
▲ 1719BMA/T 200 mm  
■ 1719BMA/P 200 mm  
● 1719BMA/M 200 mm  
● 1719BMA/R 200 mm

5 870 g

## MODULAR

## BANCADAS DE TRABALHO MODULARES

NEW!

A Beta lançou a nova gama de bancadas de trabalho, MODULAR, concebidas para permitir aos profissionais configurar os seus locais de trabalho, adaptando-os às suas necessidades individuais.

A linha possui uma ampla variedade de combinações pré-montadas, em alternativa, pode personalizar totalmente a sua configuração, incluindo bancadas, pernas, carros e caixas de ferramentas, sistemas de parede para ferramentas e acessórios.



## BLOCOS DE GAVETAS



## PAINEL DE FERRAMENTAS



## PÉS



## BANCADA DE TRABALHO

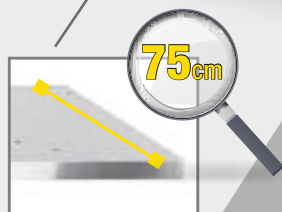

A bancada com 75 cm de profundidade significa ter disponível uma superfície de trabalho grande, cómoda e funcional. Pode ser equipada com um torno, permitindo assim a realização de trabalhos pesados.

A nova gama MODULAR, concebida de acordo com os mais recentes estudos de ergonomia é reforçada pela reconhecida robustez e qualidade da Beta, destacando-se assim como um parceiro de trabalho essencial.



CONFIGURE A SUA OFICINA ONLINE  
em [www.beta-tools.com](http://www.beta-tools.com)



DESCUBRA O CONFIGURADOR ONLINE

# C58BC-W2,1+SVR

- **Tampo (2100x750 mm) em madeira laminada, 38 mm de espessura**
- Fechadura frontal centralizada
- Estrutura em aço com 4 pernas de apoio
- Orifícios para torno (1599F/150 - 1599GI/150, opcional)
- 2 meias prateleiras inferiores para objetos, 1788x335 mm; espessura: 40 mm
- Capacidade de carga estática: 800 kg, distribuída uniformemente
- Possibilidade de fixação ao solo

- Kit com 4 painéis de ferramentas perfurados, incluindo o seguinte:**
- 3 suportes de apoio
  - 6 suportes verticais 400 mm
  - 2 suportes 1015 mm; permitem instalar 1 tomada múltipla 19" (não incluída)
  - 4 painéis de ferramentas perfurados, 1015x25x400 mm



## C58BC-W2,1 4C+SVR

146 Kg

**NEW!**

### Bancada de trabalho, 2,1 m de comprimento, com 4 gavetas

- 4 gavetas (367x588 mm) com guias de rolamentos de esferas: 2 gavetas 70 mm de altura, 2 gavetas 140 mm de altura.
- Fundo das gavetas protegido com tapete em borracha

- Cada gaveta pode acomodar até 4 bandejas EVA ou ABS



Ral 2011	Ral 7016
058000723	058000727

**1.190,00 €**

800 kg



## C58BC-W2,1 4CA+SVR

161 Kg

**NEW!**

### Bancada de trabalho, 2,1 m de comprimento, com tampo em madeira, 4 gavetas e módulo com porta

- Fundo das gavetas protegido com tapete em borracha
- 4 gavetas (367x588 mm) com guias de rolamentos de esferas: 2 gavetas 70 mm de altura, 2 gavetas 140 mm de altura.
- Fechadura frontal centralizada

- Cada gaveta pode acomodar até 4 bandejas EVA ou ABS



Ral 2011	Ral 7016
058000733	058000738

**1.319,00 €**

800 kg





**C56PL 0**

056000021 18,5 kg

**246,00 €**

**Bancada de trabalho rebatível, versão leve**

- Leve, compacta, fácil de transportar
- Pega com revestimento em borracha para fácil transporte.
- Pés anti-derrapantes.

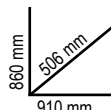

**AINDA MAIS LEVE!  
18.5 KG**

**C56BLP**

056000005 11,4 kg

**198,00 €**

**NEW!**

**Bancada de trabalho multiusos rebatível**

- Plano de trabalho (820x630 mm) em polipropileno, com graduação em milímetros e polegadas
- Pega para transporte fácil
- Prateleira inferior para objetos
- Pernas telescópicas em alumínio (550-820 mm)
- Pode ser utilizada como apoio
- Pés antiderrapantes

**AINDA MAIS LEVE!  
11,4 KG!**



**PRONTA A UTILIZAR EM APENAS ALGUNS SEGUNDOS, FÁCIL DE TRANSPORTAR E GUARDAR EM ESPAÇOS PEQUENOS.**

**ACESSÓRIOS FIXOS INCLUÍDOS:**

- GRAMPOS DESLIZANTES (2 UNID.)
- GRAMPOS FIXOS (2 UNID.)
- APOIOS EM CHAPA (2 UNID.)

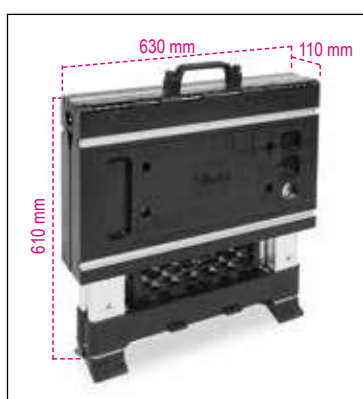

**3068**  
030680000 61 kg **539,00 €**



**3069**  
69,5 kg 030690000 **529,00 €**

**Porta-paletes manual com garfos curtos**

**Características:**

- 2 rodas, 200x50 mm, em PU
- rodízios frontais duplos, 80x70 mm, em PU
- rodízios de apoio a entrada e saída de paletes
- orifício limitador de profundidade
- válvula de controlo da velocidade de descida
- válvula de segurança contra sobrecarga

**Características técnicas:**

- capacidade máxima: 2500 kg
- comprimento total: 1200 mm
- comprimento dos garfos: 800 mm
- largura dos garfos: 540 mm
- largura individual do garfo: 160 mm
- altura da alavanca: 1230 mm
- altura máx. de elevação: 115 mm



**Porta-paletes manual**

**Características:**

- 2 rodas, 200x50 mm, em PU
- rodízios frontais duplos, 80x70 mm, em PU
- rodízios de apoio a entrada e saída de paletes
- orifício limitador de profundidade
- válvula de controlo da velocidade de descida
- válvula de segurança contra sobrecarga
- **alavanca de operação com 3 posições**

**Características técnicas:**

- capacidade máxima: 2.500 kg
- comprimento total: 1550 mm
- comprimento dos garfos: 1150 mm
- largura dos garfos: 540 mm
- largura individual do garfo: 160 mm
- altura da alavanca: 1230 mm
- altura máx. de elevação: 115 mm
- área de armazenamento de paletes: 800x1200 longitudinalmente: 1805 mm
- raio de viragem: 1347 mm



**C48M**  
048000230 140 kg **1.970,00 €**

**1.970,00 €**



**Plataforma de carga elétrica, com painéis**

- Plataforma motorizada, com motor 24V - 400W com alimentação a bateria 2x12V 33Ah e placa de controlo Curtis.
- Base de carga em aço resistente, revestido com borracha antiderrapante, com painéis tubulares redondos que impedem a queda de objetos durante o transporte.
- Os painéis podem ser removidos para atender às necessidades individuais de transporte.
- Equipada com 2 rodas de tração pneumática (Ø 260 mm) e 2 rodas giratórias de borracha (Ø 150 mm), travão eletromagnético e caixa de diferencial.
- Fornecido com carregador de bateria externo, 220V/50Hz - V/A 24/12

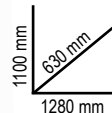

**ESPECIFICAÇÕES FUNCIONAIS**

- Capacidade de carga: **400 kg**
- Velocidade de condução: **4-6 km/h** (ajustável)
- Duração da bateria: **4 horas**
- Inclinação máxima permitida com carga total: **6%**
- Inclinação máxima permitida com carga de 100 kg: **18%**

**ESPECIFICAÇÕES TÉCNICAS**

- Dimensões gerais: 1280x630x1100 mm
- Dimensões úteis da plataforma de carga com painéis: 1180x580 mm
- Dimensões úteis da plataforma de carga sem painéis: 1260x620 mm
- Altura da plataforma de carga em relação ao chão: 320 mm
- Altura do compartimento da bateria em relação ao chão: 65 mm
- Peso com baterias: 140 kg

**DISPOSITIVOS DE SEGURANÇA**

- Travão eletrónico
- Buzina
- Proteção anti-esmagamento
- Indicador de carga da bateria
- Sistema de controlo Curtis

**C41H**

21 kg

**Trolley com 3 gavetas**

- Estrutura em metal e topos em plástico que garantem uma alta robustez e peso reduzido.
- 2 módulos amovíveis:  
1 caixa de ferramentas superior, 1 módulo com 2 gavetas e 1 gaveta grande.
- Rodas de grande diâmetro (160 mm), para um transporte mais fácil - por exemplo, em escadas.
- Fechadura lateral centralizada para fechar as gavetas do módulo inferior.
- Gavetas montadas em guias telescópicas e com fechadura de ganchos duplos.
- Punho telescópico em alumínio.
- Porta-utensílios no compartimento superior.

	041000002		041000021
	041000024		041000006
	041000012		041000008
	041000010		041000005

**393,00 €**

 C41H W  
RAL 9016

 C41H Y  
RAL 1023

 C41H R  
RAL 3000

 C41H V  
RAL 6016

 C41H B  
RAL 5002

 C41H G  
RAL 7016

 C41H N  
RAL 9005

 920 mm  
335 mm  
536 mm

**C19**

021190001

3,4 kg

**40,70 €**
**Caixa extensível com 3 divisórias em chapa metálica**

 160 mm  
200 mm  
450 mm

**C20L**

021200002

5,4 kg

**65,50 €**
**Caixa extensível com cinco divisórias em chapa metálica**

 210 mm  
200 mm  
550 mm

**CP15**

021150201

2 kg

**35,00 €**
**Caixa de ferramentas, série longa, em plástico, tabuleiros amovíveis, vazio**

- 3 tabuleiros amovíveis com divisórias ajustáveis
- 1 tabuleiro interior com divisórias ajustáveis
- Capacidade de carga: 30 kg

 250 mm  
240 mm  
445 mm

**Caixa metálica para ferramentas, tipo baú, vazia**
**C22B-0**

022000150

13 kg

**163,00 €**

720x320x310 mm

**C22BM-0**

022000160

20 kg

**188,00 €**

850x360x350 mm

**C22BL-0**

022000170

26 kg

**250,00 €**

1010x410x400 mm





**2700S/VU**

20 kg

**NEW!**

## Carro de ferramentas tipo trolley rebatível para trabalhos ao ar livre

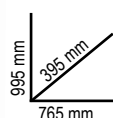

995 mm

**PATENTEADO****549,00 €**

- 2 gavetas, 588x277 mm, com guias de rolamentos de esferas para abertura nos dois sentidos
- Compartimento inferior de grandes dimensões, 588x277x220 mm
- Estrutura em metal
- 2 rodízios fixos, Ø 160 mm, e 2 giratórios, Ø 100 mm (1 com travão)
- Superfície de trabalho em termoplástico com 6 tabuleiros para ferramentas incluídos
- Fechadura centralizada
- Pode ser equipado com divisórias para gavetas e módulos "soft"



Ral 2011	Ral 7016	Ral 3000
027000231	027000232	027000233

n°		Max
2	70 mm	20 kg

- Carro de ferramentas tipo trolley, com prateleiras rebatíveis para transporte fácil



# + 100 FERRAMENTAS

**Incluídas****Peças/Descrição**

7	chaves mistas boca/luneta 6-7-8-10-13-17-19 mm	Beta N. 42
9	chaves macho sextavadas 1,5-2-2,5-3-4-5-6-8-10 mm	BW 96N/SC9
1	chave ajustável 150 mm	111E
61	jogo de 60 bits com porta-bits magnético, em estojo de bolso	BW 861/C61
1	alicate de corte diagonal, punhos com duplo revestimento PVC, acabamento industrial 160 mm	1082G
1	tesoura para eletricitistas, lâminas direitas	1128BMX
1	alicate combinado para trabalhos pesados, punhos com duplo revestimento PVC, acabamento industrial 180 mm	1150G
3	chaves para parafusos de perfil de fenda 3,5x100-5,5x150-6,5x150	1290
3	chaves para parafusos de perfil Phillips® PH0x100-PH1x120-PH2x150	1292
1	martelo para mecânico, tipo alemão 300g	1370
1	fita métrica 3m	1692
1	x-ato 18 mm	1771
10	lâminas de substituição 18 mm (10 unid.) para x-ato 1771, 1771BM, 1771HD	1771RL

**C51**

21 kg

**Carro**

- 3 prateleiras revestidas com borracha estriada anti-deslizante
- Duas opções de fixação de posto de trabalho superior
- Quatro rodas Ø 100 mm: 2 fixas e 2 giratórias (1 com travão)

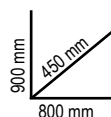

Ral 2011	Ral 7016	Ral 3000
051000001	051000002	051000003

**218,00 €**

**2080/V12**

**45,30 €**

020800000 1,8 kg

**Caixa organizadora de ferramentas com 12 compartimentos amovíveis**

Compartimentos amovíveis, transparentes para reconhecimento imediato do conteúdo.



300x330x145 mm

**2080/V17**

**16,30 €**

020800200 750 g

**Caixa organizadora de ferramentas com 17 compartimentos amovíveis**

Indispensável para acomodar e transportar as peças pequenas de forma organizada e precisa.



335x285x65 mm

**2080/DS**

**15,00 €**

020800210 760 g

**Caixa organizadora de ferramentas PEQUENA, com 15 compartimentos e 10 divisórias amovíveis**

A solução perfeita para transportar pequenas peças, incluindo parafusos, porcas, anilhas, rebites e cavilhas.



Podem ser empilhadas e encaixadas umas nas outras

375x315x65 mm



**17,70 €**

**2080/DL**

020800211 970 g

**Caixa organizadora de ferramentas GRANDE, com 15 compartimentos e 8 divisórias amovíveis**



Podem ser empilhadas e encaixadas umas nas outras

440x330x75 mm

**2036/TV**

**349,00 €**

020360000 7,5 kg

**Mala para ferramentas tipo trolley com extremidades em alumínio**

- Pega telescópica
- Rodízios de esferas



480x267x408 mm



2 painéis de ferramentas



**C5**

021050000 2,8 kg

**104,00 €****Mochila para ferramentas (vazia)**

- Painel interior para ferramentas amovível
- 6 bolsas exteriores e 2 bolsas interiores
- Base em plástico impermeável
- Alças duplas
- Costas ergonómicas acolchoadas



400x200x500 mm

**C6T**

021060010 4,9 kg

**159,00 €****Mochila para ferramentas, com rodas (vazia)**

- Punho telescópico para transporte fácil
- Rodas com cobertura para utilização como mochila
- 2 painéis amovíveis para ferramentas
- 1 bolsa interior para PC e 5 bolsas exteriores
- Base em plástico impermeável



360x200x480 mm

**Saco para ferramentas (vazio)**

- Estrutura rígida
- Fundo duplo.
- Pega inclinável para fácil acesso ao conteúdo
- Cintas elásticas para ferramentas e bolsos interiores e exteriores
- Pala de cobertura
- Tabuleiro para ferramentas incluído no fundo duplo
- Pode ser utilizado com o trolley C8



(C10S - 420 mm) (C10 - 520 mm)

**C10S**

021100001 2,9 kg

**88,00 €**

420x220x250 mm

**C10**

021100000 3,3 kg

**116,00 €**

520x220x250 mm

**C11**

021110000 1,8 kg

**67,50 €****Saco para ferramentas (vazio)**

- Base em plástico impermeável
- Banda elástica e bolsas de ferramentas exteriores e interiores
- 3 bolsas porta-documentos/ferramentas com fundo duplo



410x230x250 mm

**C7AT**

021070010 2,8 kg

**88,50 €****Saco para ferramentas em tecido técnico**

- em tecido técnico de elevada durabilidade
- base reforçada com pés de borracha
- pega superior dupla para manuseamento seguro e equilibrado
- bolso frontal grande para documentos com fecho de correr e compartimento adicional com fecho duplo velcro + clipe
- bolso lateral duplo com fecho em velcro
- compartimento interno espaçoso com bolso adicional para documentos



470x200x340 mm

**abertura frontal com fecho de correr bidirecional para acesso rápido às ferramentas:**

- 29 compartimentos e 13 faixas elásticas para ferramentas na parte frontal;
- 33 compartimentos para ferramentas na parte traseira.



- Compartimento para PC e tablet com acolchoamento interior de proteção (tamanho do PC até L=370 mm, H=250 mm)



**C9DA**

021090005

2,4 kg

**74,00 €**
**Saco para ferramentas com abertura grande**

- em tecido técnico de elevada durabilidade
- base em plástico rígido, impermeável
- pega superior reforçada para manuseamento seguro
- bolso lateral duplo com fecho de velcro
- dois compartimentos laterais para ferramentas com aberturas grandes, para acesso rápido e perfeita visibilidade do conteúdo
  - 22 compartimentos para ferramentas e compartimento adicional com fecho de correr na parte frontal
  - 14 compartimentos para ferramentas e compartimento adicional com fecho de correr na parte traseira



420x220x310 mm

**C3**

021030000

917 g

**46,10 €**
**Mini saco de ferramentas, em tecido técnico**

- 1 bolsa exterior frontal com fecho
- 2 bolsas laterais
- 1 bolsa traseira com fecho de velcro
- 1 painel de ferramentas interior amovível, com elásticos em ambos os lados
- Com alça para ombro



230x110x320 mm



- entrada USB para carregar dispositivos móveis

**UM MINI SACO DE FERRAMENTAS PARA TRAZER SEMPRE CONSIGO!**
**2001/BZ27 VU**

020010157

3,9 kg

**197,00 €**
**Estojo dobrável com conjunto de 27 ferramentas, para utilização universal**

**27**

380x290x60 mm

**Peças/Descrição**

Peças/Descrição	Beta N.
1 tesoura de electricista	1128BMX
1 alicate de pontas semi-redondas extra-longas = 180 mm	1150
6 chaves mistas 7-8-10-13-17-19 mm	42
3 chaves para parafusos de perfil de fenda 3x75 - 4x100 - 5,5x150 mm	1201E
3 chave para parafusos de perfil Phillips® PH0x60 - PH1x80 - PH2x100 mm	1202E
9 chaves macho sextavadas 1,5-2-2,5-3-4-5-6-8-10 mm	96/SC9
1 martelo para mecânico, tipo alemão 300 g	1370
1 alicate ajustável de charneira fechada 250 mm	1048N
1 fita métrica 5 m	1692/5
1 x - acto com lâmina divisível de 18 mm	1771



42

## A CHAVE ICÓNICA DA BETA



Uma forma aperfeiçoada, elegante e fina com um perfil esguio, mais leve ao toque.

*A força, resistência e design ergonómico da chave Beta atingem valores ainda mais elevados, para proporcionar aos utilizadores a melhor ferramenta possível. O processo de fabrico é realizado nas nossas fábricas em Sovico e Sulmona, com a mais moderna tecnologia de automação e técnicos qualificados.*



### POTÊNCIA

Os valores de binário atingiram mais do dobro dos requisitos da norma ISO 1711.

### FORÇA

Força notável: em caso de utilização imprópria, a chave flete sem se partir de forma repentina e perigosa.

### ERGONOMIA

A luneta tem um ângulo de 15 graus para proteger a mão. A forma é obtida a partir de um molde; não é dobrada à posteriori.

42/SP15

000421078

123,00 €

Jogo de 15 chaves mistas boca/luneta, com suporte



6-7-8-9-10-11-12-13-14-15-16-17-19-22-24 mm

42/SP25

000421085

313,00 €

Jogo de 25 chaves mistas boca/luneta, com suporte



6-7-8-9-10-11-12-13-14-15-16-17-18-19-20-21-22-23-24-25-26-27-28-30-32 mm

55/B12N

000550164

107,00 €

Jogo de 12 chaves de bocas em bolsa de poliéster



6x7-8x9-10x11-12x13-14x15-16x17-18x19-20x22-21x23-24x26-25x28-30x32 mm

42/SC9I

000421087

72,50 €

Jogo de 9 chaves mistas boca/luneta, em suporte compacto, prático, seguro e fácil de transportar, para identificação rápida do tamanho da chave

8-10-11-12-13-14-15-17-19 mm



**141/B6**

001410066

Jogo de chaves boca/luneta com sistema de roquete, série reta em estojo de tecido

8-10-13-14-17-19 mm



**79,50 €**



**142SN/SC9**

001420259

Jogo de 9 chaves articuladas com sistema de roquete (ref. 142SN) com suporte rígido

8-10-11-12-13-14-15-17-19 mm



**176,00 €**

**142/SC9I**

001420087

Jogo de 9 chaves boca/luneta, com sistema de roquete com suporte rígido

8-10-11-12-13-14-15-17-19 mm



**148,00 €**

**192/S2**

001920070

Jogo de 2 chaves bisextavadas com sistema de roquete reversível



**46,90 €**

**8 TAMANHOS EM 2 CHAVES**

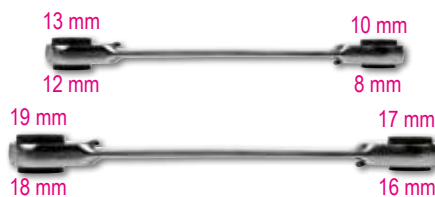

**186 8-32**

001860008

Chave auto-ajustável, 8 a 32 mm

Ideal para parafusos de cabeça sextavada, quadrada, Spline e Torx®, mesmo danificados.



**L 260 mm**

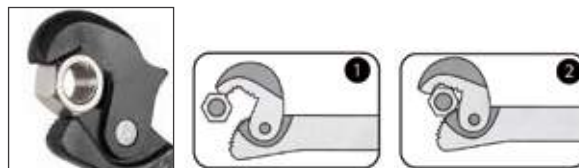

SPLINE®  
12 faces

quadrado

Torx®

sextavado

parafuso danificado 70%



# 111

## CHAVES AJUSTÁVEIS COM ESCALA



Beta 111 permitem apertar e desapertar porcas e parafusos de diferentes tamanhos através dos mordentes deslizantes, que podem ser ajustados através dos rolos centrais.

Cabeça inclinada a 15°, permitindo alcançar espaços de difícil acesso, como é o caso das nossas icónicas chaves mistas boca/luneta, "42"

15°

Em liga de aço de alto desempenho para maior resistência mecânica à torção

Furo no punho para pendurar

Dupla marcação a laser em mm/polegadas

Cabeça compacta com o mordente completamente aberto

Tratamento térmico especial para excelente resistência ao desgaste

Graças às novas características ergonómicas, o peso foi **reduzido em 20%**

### 111E

Chaves ajustáveis com escala, cromadas  
• Rotação do pino à direita



	L mm	L "	A max mm		€
<b>111E 100</b>	100	4	15	001110110	<b>15,00 €</b>
<b>111E 150</b>	150	6	24	001110115	<b>15,50 €</b>
<b>111E 200</b>	200	8	29	001110120	<b>19,00 €</b>
<b>111E 250</b>	250	10	34	001110125	<b>23,00 €</b>
<b>111E 300</b>	300	12	40	001110130	<b>30,50 €</b>
<b>111E 380</b>	380	15	45	001110138	<b>61,00 €</b>
<b>111E 450</b>	450	18	54	001110145	<b>99,90 €</b>
<b>111E 600</b>	600	24	62	001110160	<b>139,00 €</b>

### 111E/D3

60,50 €

**NEW!**

001110163

Jogo de chaves ajustáveis com escala, cromadas

111E 150

111E 200

111E 250



### 111CM

Chaves ajustáveis de grande abertura, cromadas, série curta  
• Rotação à direita



	L mm	L "	A max mm		€
<b>111CM 170</b>	170	6	32	001110770	<b>23,00 €</b>
<b>111CM 220</b>	220	8	38	001110722	<b>27,00 €</b>
<b>111CM 270</b>	270	10	46	001110727	<b>42,90 €</b>

### 111EN

Chaves ajustáveis com escala, fosfatadas  
• Rotação do pino à esquerda



	L mm	L "	A max mm		€
<b>111EN 100</b>	100	4	15	001110410	<b>13,40 €</b>
<b>111EN 150</b>	150	6	24	001110415	<b>14,00 €</b>
<b>111EN 200</b>	200	8	29	001110420	<b>16,00 €</b>
<b>111EN 250</b>	250	10	34	001110425	<b>19,90 €</b>
<b>111EN 300</b>	300	12	40	001110430	<b>27,40 €</b>
<b>111EN 380</b>	380	15	45	001110438	<b>58,00 €</b>
<b>111EN 450</b>	450	18	54	001110445	<b>98,00 €</b>

**96/SC9**  
000960374  
**15,80 €**

Jogo de 9 chaves sextavadas macho com ponta de bola

Ø mm	L mm
1,5	45
2	50
2,5	57
3	64
4	72
5	83
6	94
8	105
10	119



**96BPC/SC9**  
000960354  
**26,60 €**

Jogo de 9 chaves sextavadas macho com ponta de bola

Ø mm	L mm
1,5	79
2	84
2,5	89
3	99
4	108
5	126
6	148
8	168
10	187



**97BTX/SC8**  
000970164  
**48,30 €**

Jogo de 8 chaves sextavadas macho com ponta de bola, para parafusos com cabeça Torx®

Ø mm	L mm
T9	62
T10	71
T15	81
T20	92
T25	94
T27	105
T30	114
T40	129

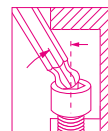

**97BTXL/SC8**  
000970364  
**57,00 €**

Jogo de 8 chaves com ponta de bola, para parafusos com cabeça Torx®

Ø mm	L mm
T9	80
T10	86
T15	100
T20	110
T25	126
T27	140
T30	160
T40	176

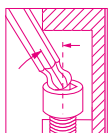

**MODELO EXTRA-LONGO +25%**



**97BRTL/SC8**  
000970464  
**57,00 €**

Jogo de 8 chaves sextavadas macho, modelo longo. Para parafusos de perfil Tamper Resistant Torx®

Ø mm	L mm
T9	80
T10	86
T15	100
T20	110
T25	126
T27	140
T30	160
T40	176



**MODELO EXTRA-LONGO +25%**



**96LBP/SC9**  
000961354  
**30,40 €**

Jogo de 9 chaves sextavadas macho com ponta de bola

Ø mm	L mm
1,5	90
2	100
2,5	112
3	127
4	144
5	163
6	184
8	204
10	230

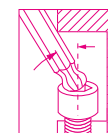

**MODELO EXTRA-LONGO +30%**



**96BP-HO/SC9**  
000961254  
**33,30 €** **NEW!**

Jogo de 9 chaves sextavadas macho com ponta de bola, com sistema de fixação por parafuso

Ø mm	L mm
1,5	79
2	84
2,5	89
3	99
4	100
5	126
6	148
8	168
10	187



**96BP-CL/SC9**  
000961619  
**30,80 €**

Jogo de 9 chaves sextavadas macho com ponta de bola, coloridas

Ø mm	L mm
1,5	91
2	102
2,5	113
3	128
4	143
5	163
6	185
8	206
10	231

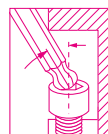

**MODELO LONGO +30%**





**96T/S5P**  
000960946

45,50 €

Jogo de 5 chaves sextavadas macho com punho

○ 2,5-3-4-5-6 mm



**97TTX/S6**  
000970791

57,00 €

Jogo de 6 chaves sextavadas com ponta de bola para parafusos Torx®, com punho

○ T10-T15-T20  
T25-T30-T40



**951**

**A ORIGINAL**

Quando esta chave foi lançada, em 1980, foi uma revolução. Concebida para trabalhar com parafusos de alta resistência, é ideal para um rápido manuseamento, ajuste preciso e utilização flexível. O punho sextavado em T pode ser ajustado conforme necessário. As extremidades sextavadas foram concebidas para transmitir o binário máximo possível ao parafuso. O comprimento da haste permite aplicar um binário elevado com mínimo esforço. As melhorias contínuas na produção traduziram-se, por exemplo, em acabamentos com jato de areia e extremidades sextavadas precisas que permitem uma melhor adaptação a todos os parafusos, incluindo os danificados. A marcação a laser resulta numa haste mais resistente.

**951/S6**  
009510687

86,00 €

Jogo de 6 chaves sextavadas macho em T com três pontas

○ 2,5-3-4-5-6-8 mm



**952**

**A FIÁVEL**

Um pré-posicionamento fiável e preciso é o segredo do sucesso desta chave. A junta articulada mantém a sua função ao longo dos anos, sem necessidade de qualquer ajuste. Ângulo de rotação da chave: 60°. Pode ser utilizada a 90° em posição fixa. Punho deslizante em T, pode ser parado na posição pretendida em todo o seu comprimento. Marcação tripla de tamanho na cabeça.

**952/D7**  
009520079

173,00 €

Jogo de 7 chaves de caixa sextavadas com cardan e punho em T

○ 7-8-10-12-13-14-17 mm



**950/D6**  
009500096

114,00 €

Jogo de 6 chaves sextavadas com punho em T

○ 7-8-10-13-17-19 mm

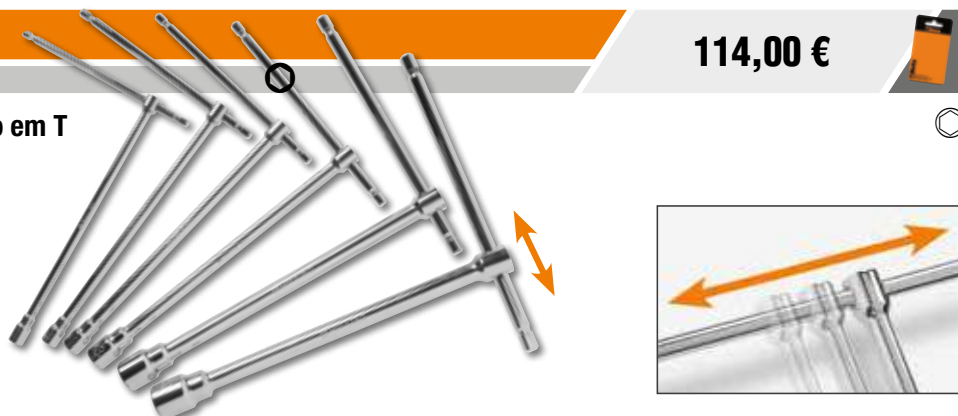

AGORA A CHAVE DE FENDAS BETA EVOX, ALÉM DE FUNCIONAL E ERGONÓMICA

**Beta** **evox-E**

É TAMBÉM ELÉTRICA!

1/4

Duração: aperto até 1.000 parafusos com um ciclo de carga

**Versatilidade:** chave fornecida com encaixe para cinto, completa com 6 bits de 50 mm e diversas cabeças, para todas as necessidades. Pode ainda ser usada com 6 bits de 50 mm e cabeças sortidas. Adicionalmente, permite a utilização com todos os bits com encabadouros sextavados de 1/4".

**Conveniência:** perfeita para trabalhar em pequenos espaços e com pouca iluminação, graças às dimensões reduzidas e LEDs frontais.

**Aderência perfeita:** ótimo encaixe na mão permitindo um manuseamento firme e confortável durante trabalhos com componente elétrica ou apenas manual, com reduzida fadiga para a mão e pulso.



INCLUI 6 BITS SORTIDOS DE 50 MM

**1210E/GE**

012100701

**109,00 €**

Chave de fendas elétrica Evox-E



**1211E/GE**

012110701

**119,00 €**

Chave de fendas elétrica Evox-E

**1000 V**



**Características técnicas:**

- Bateria de lítio 3.7V 2300mAh
- Torque máx. em modo elétrico: 1.2 Nm
- Mais de 1.000 apertos a 1.2 Nm por ciclo de carga
- **Velocidade:** 250 rpm
- **Extraordinária resistência estática (até 12 Nm, aperto manual)**
- Extraordinária resistência mecânica
- Porta-bits magnético 1/4"
- Compatível com todos os bits standard
- Recarregável via cabo USB-C (incluído)
- Porta USB-C protegida com tampa de rosca
- LEDs frontais para melhor visibilidade da área de trabalho
- Em carga, os LEDs imóveis indicam carga completa
- Pega ergonómica em nylon inspirada pela aparafusadora Evox
- Botões de trabalho integrados e selados
- Prática bolsa de cintura com bolsos para bits (inclui 6 bits sortidos)



**1203E/D5**  
012031001  
21,80 €

**Jogo com 5 chaves de fendas**

1201E ● 3,5x100-5,5x150-6,5x150 mm  
1202E ● PH1x80-PH2x100 mm

**1203E/D8P**  
012031018  
30,40 €

**Jogo com 8 chaves de fendas**

1201E ● 2,5x50-3x75-4x100-5,5x100-6,5x150 mm  
1202E ● PH0x60-PH1x80-PH2x100 mm

**1203E/D10N**  
012031019  
39,60 €

**Jogo com 10 chaves de fendas**

1201E ● 2,5x50-3x75-4x100-5,5x150-6,5x150 mm  
1202E ● PH0x60-PH1x80-PH2x100 mm  
1201EN ● 4x30 mm  
1202EN ● PH1x30 mm

**1207E/TX-D7**  
012071207  
39,20 €

**Jogo com 7 chaves de fendas**

1207E/TX ● T6-T8-T10-T15-T20-T25-T30

**1263/D8**  
012630008  
42,30 €

**Jogo com 8 chaves de fendas**

1260 ● 2,5x50-3x75-4x100-5,5x125-6,5x150 mm  
1262 ● PH0x60-PH1x80-PH2x100 mm

**1263/D10**  
012630010  
53,50 €

**Jogo com 10 chaves de fendas**

1260 ● 3x75-3,5x100-4x125-5,5x150-6,5x150 mm  
1262 ● PH0x60- PH1x80-PH2x100 mm  
1260N ● 4x30 mm  
1262N ● PH1x30 mm

**1267TX/D7**  
012670307  
42,10 €

**Jogo com 7 chaves de fendas**

1267TX ● T6-T8-T10-T15-T20-T25-T30

**1293/S12**  
012930203  
57,00 €

**Jogo com 12 chaves de fendas**

1290 ● 0,5x3x75-0,8x4x125-1x5,5x150  
1,2x6,5x150-1,2x8x200 mm  
1290N ● 0,8x4x30 mm  
1292 ● PH0x3x60 -PH1x4,5x80  
PH2x6x100-PH3x8x150 mm  
1292N ● PH1x4,5x30-PH2x6x30 mm



**1243/D7**  
012430017  
72,00 €

**Jogo com 7 chaves de fendas com cabeça de aço**

1241 ● 5,5x100-6,5x125-1,2x150-1,6x200 mm  
1242 ● PH1x100-PH2x100-PH3x150 mm



**Beta** *evolv*  
**A EVOLUÇÃO DA CHAVE DE FENDAS!**

Jogo de 10 bits com porta-bits magnético, em estojo de bolso

1/4

**NEW!**

**861MIX/A10**

008610800

13,90 €



- 861LP 0,5x3-1x5,5-1,2x6,5 mm
- ⊕ 861PH PH1-PH2(x2)-PH3
- ⊕ 861PZ PZ1-PZ2-PZ3
- 882M1 ○ 1/4 ● 1/4

**861PE/A10**

008610820

13,90 €



- 861PE 2-2,5-3(x2) 4(x2)-5(x2) 6-8 mm
- 882M1 ○ 1/4 ● 1/4

**861PHZ/A10**

008610810

13,90 €



- ⊕ 861PH PH1-PH2(x3)-PH3
- ⊕ 861PZ PZ1-PZ2(x3)-PZ3
- 882M1 ○ 1/4 ● 1/4

**861TX/A10**

008610870

13,90 €



- ⊕ 861TX T7-T8-T9-T10 T15-T20-T25 T27-T30-T40
- 882M1 ○ 1/4 ● 1/4

**867/C52**

008670901

2,1 kg

79,90 €

Jogo 52 bits com 2 acessórios e porta-bits sextavado 10 mm

10

52x



250x170x70 mm

867PE	○	4-5-6-7-8-10-12 mm
867PE/L	○	4-5-6-7-8-10-12 mm
867XZN	○	M5-M6-M8-M10-M12
867XZN/L	○	M5-M6-M8-M10-M12
867TX	⊕	T20-T25-T30-T40-T45-T50-T55
867TX/L	⊕	T20-T25-T30-T40-T45-T50-T55
867RTX	⊕	T20-T25-T30-T40-T45-T50-T55
867RTX/L	⊕	T20-T25-T30-T40-T45-T50-T55
867/1	○	10 mm - □ 3/8"
867/2	○	10 mm - □ 1/2"

**862F/A7**

008620950

34,00 €

Jogo de 7 chaves de caixa longas, magnéticas, com encaixe de 1/4", em estojo plástico

○ 5,5-6-7-8-10-12-13 mm

7x



1/4

**862XP/A16**

008620960

47,00 €

Jogo de 16 bits de impacto em estojo de bolso

- Impact bits
- ⊕ PH2(x2)-PH3
  - ⊕ PZ2(x2)-PZ3
  - T20-T25(x2) T30(x2)-T40(x2)
  - 4-5-6 mm

16x



50 mm

1/4

**1256/C36-2**

012560100

200 g

48,90 €

Punho bi-material para micro-chaves com 36 bits intermutáveis de 4 mm e extensão magnética

1256TX	⊕	T3-T4-T5-T6-T7-T8-T9-T10-T15
1256RTX	⊕	T6-T7-T8-T9-T10
1256LP	●	0,8-1,2-1,5-1,8-2-2,5-3-3,5-4 mm
1256PE	○	0,7-0,9-1,3-1,5-2 mm
1256PH	⊕	PH000-PH00-PH0-PH1
1256PZ	⊕	PZ000-PZ00-PZ0-PZ1
1256/20		
1256/30		

130x60x35 mm



38x

4 mm



**1600Q 10** 28,00 €  
016000010

**1/4" Chave dupla em cruz para painéis de controlo**

- Cruz dupla rotativa para uma seleção fácil da boca a utilizar
- Junta articulada magnética para maior força
- Quadra macho de 1/4" para utilização de chaves de caixa



Chave para utilização em trabalhos de manutenção em diversas áreas, tais como, eletricidade, canalização, ventilação, gás, etc.



**861/C100** 52,50 €  
008616998

**1/4" Jogo de 98 bits com 2 porta-bits, em estojo**

- Para chaves de fendas manuais, elétricas e pneumáticas

155x117x37 mm



100x

- 861LP 3-4-4,5-5,5(x3)-6,5(x2)-8(x2) mm
- ⊕ 861PH PH0(x2)-PH1(x3)-PH2(x3)-PH3(x2)-PH4
- ⊕ 861PZ PZ1(x3)-PZ2(x3)-PZ3(x2)-PZ4
- 861PE 2-2,5(x2)-3(x2)-4(x2)-5(x2)-6(x2)-8-10 mm
- ⊗ 861TX T6-T7-T8-T9-T10(x2)-T15-T20(x2)-T25(x2)-T27-T30(x2)-T40(x2)
- ⊗ 861RTX T6-T7-T8-T10-T15-T20-T25-T27-T30-T40
- ⊗ 861XZN M5-M6-M8
- ⊗ 861TQS 0-1-2-3-4-5-6-8-10
- ⊗ 861TRW 1-2-3-4-5-6
- ⊗ 861SP 4-6-8-10-12
- ⊗ 861SQ 0-1(x2)-2(x2)-3

**900/C39N** 137,00 €  
009000947

**1/4" Jogo de 11 chaves de caixa sextavadas, 21 bits e 7 acessórios**

39x



150x97x53 mm

	900	5-5,5-6-7-8-9-10-11-12-13-14 mm	11
	900/20	50 mm	1
	900/20L	100 mm	1
	900/25		1
	900BG/30C	128 mm	1
	892/0	■ 1/4 - ● 1/4	1
	895/1	○ 1/4 - □ 1/4	1
	861LP	● 0,6x4,5-1,2x6,5-1,2x8 mm	3
	861PH	⊕ PH1-PH2-PH3	3
	861PZ	⊕ PZ1-PZ2-PZ3	3
	861PE	○ 2,5-3-4-5-6 mm	5
	861RTX	⊗ T10-T15-T20-T25-T27-T30-T40	7
	900/55Z	⊗ 126 mm	1



**900/C39U** 138,00 €  
009001947

**1/4" Jogo de 11 chaves de caixa, 21 bits e 7 acessórios**

39x



150x97x53 mm



	900U	mm 5-5,5-6-7-8-9-10-11-12-13-14 mm	11
		" 13/64-7/32-1/4-9/32-5/16-11/32-3/8-7/16-15/32-1/2-9/16	
		XZN M6-M8-M10-M12-M14-M16-M18	
	900/20	FTX E7-E8-E10-E12-E14-E16-E18	1
	900/20L	50 mm	1
	900/25	100 mm	1
	900BG/30C	128 mm	1
	892/0	■ 1/4 - ● 1/4	1
	895/1	○ 1/4 - □ 1/4	1
	861LP	● 0,6x4,5-1,2x6,5-1,2x8 mm	3
	861PH	⊕ PH1-PH2-PH3	3
	861PZ	⊕ PZ1-PZ2-PZ3	3
	861PE	○ 2,5-3-4-5-6 mm	5
	861RTX	⊗ T10-T15-T20-T25-T27-T30-T40	7
	900/55Z	⊗ 126 mm	1

# A LINHA DE ROQUETES DA BETA

**NEW!**

## NOVO DESIGN



## MATERIAIS INOVADORES PARA UM DESEMPENHO SUPERIOR

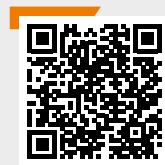

- Concebidos e produzidos nas fábricas em Itália.
- A pressão manual na cabeça não provoca qualquer reversão e permite o livre retorno da alavanca
- Reversão com uma mão

As versões com encabadouro quadrado de 1/2" e 3/4" permitem uma redução de peso, o que resulta numa ferramenta mais fácil de manusear e utilizar, com uma robustez e desempenho superiores.

	L mm	Ø mm	A mm	■	dentes	📄	€
<b>900/55</b>	127	25	29	1/4"		009001155	<b>32,60 €</b>
<b>910/55</b>	207	31	33	3/8"		009101155	<b>35,40 €</b>
<b>920/55</b>	271	40	41	1/2"		009201155	<b>42,70 €</b>
<b>928/55</b>	504	58	59	3/4"		009281155	<b>113,00 €</b>

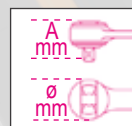

Punho ergonómico bimaterial

Orifício no punho para pendurar

### 900/C11

**99,90 €**

009000971 1,2 kg

Jogo com 11 chaves de caixa sextavadas, 20 bits e 8 acessórios

	861LP		0,5x3-0,8x5,5-1x5,5-1,2x6,5 mm	<b>1/4"</b>
	861PE		3-4-5-6-8 mm	
	861PH		PH0-PH1-PH2-PH3	<b>1/4"</b>
	861TX		T8-T10-T15-T20-T25-T30-T40	
	895/1		□1/4" - □1/4"	<b>1/4"</b>
	900		5-5,5-6-7-8-9-10-11-12-13-14 mm	
	900/16		□1/4 - ■3/8"	<b>1/4"</b>
	900/20		50 mm	
	900/21		150 mm	<b>1/4"</b>
	900/25			
	900/42			<b>1/4"</b>
	900BG/30			
	900/55			<b>1/4"</b>



270x120x45 mm



### 902A/C22

009020807 3,5 kg

246,00 €

Jogo de 22 chaves de caixa sextavadas e 6 acessórios em estojo metálico

1/4"		900	○	5-5,5-6-7-8-9-10-11-12-13 mm
		900/20		50 mm
		900/25		
		900/55	⊗	
1/2"		920A	○	10-13-14-15-17-18-19-22-24-27-30-32 mm
		920/21		125 mm
		920/25		
		920/55	⊗	

420x185x60 mm



28x

### 910A/C16

009100936 2,4 kg

129,00 €

Jogo com 16 chaves de caixa bisextavadas e 5 acessórios

	910A	○	6-7-8-9-10-11-12-13-14-15-16-17-18-19-21-22 mm	3/8"
	910/21		125 mm	
	910/22		250 mm	
	910/25			
	910/42		210 mm	
	910/55	⊗		

335x145x60 mm



21x

### 920A/C17M

009200924 5 kg

215,00 €

Jogo de 17 chaves de caixa sextavadas e 5 acessórios em módulo "soft" em estojo metálico

	920A	○	10-11-12-13-14-15-16-17-18-19-20-21-22-24-27-30-32 mm	1/2"
	920/21		125 mm	
	920/22		255 mm	
	920/25			
	920/42		305 mm	
	920/55	⊗		

420x185x60 mm



22x

### 928A/C12

009280955 13 kg

485,00 €

Jogo de 12 chaves de caixa sextavadas e 5 acessórios em estojo metálico

	928A	○	22-24-27-30-32-34-36-38-41-46-50-55 mm	3/4"
	928/21		200 mm	
	928/22		380 mm	
	928/25			
	928/42		450 mm	
	928/55	⊗		

530x220x80 mm



17x

# CHAVE DINAMOMÉTRICA ZERO-RESET

## A CHAVE DINAMOMÉTRICA QUE NÃO REQUER LIBERTAÇÃO DE TENSÃO



Mesmo que a tensão não seja libertada, o número de ciclos, durabilidade e precisão de aperto exigidos pelas normas de referência são garantidos. Para confirmar estes parâmetros, o Departamento de Pesquisa e Desenvolvimento da Beta Utensili realizou vários testes de resistência nos seus laboratórios e em centenas de utilizadores finais. Este resultado foi obtido através de:

- utilização dos materiais com melhor desempenho atualmente disponíveis;
- tratamento térmico especial nos componentes internos

### TECNOLOGIA ZERO-RESET:

Graças a materiais de elevado desempenho e ao tratamento térmico melhorado da mola e dos componentes do sistema de ajuste, não é necessário libertar a tensão após a utilização.

### AJUSTE FÁCIL:

A escala graduada permite configurar frações mínimas de intervalo (em décimos de Nm).



A chave dinamométrica Zero Reset foi totalmente desenvolvida internamente e é produzida nas fábricas da Beta Utensili em Itália, utilizando peças 100% italianas.



### VISIBILIDADE MELHORADA:

Escala dupla em Nm para visibilidade mais clara e simples do torque.

**666**

Chave dinamométrica ZERO-RESET com roquete reversível, para aperto à direita, precisão de torque:  $\pm 3\%$

UNI EN ISO 6789

**1/4" 3/8" 1/2"**

	Nm	■		L (mm)	g	📄	€
<b>666/2</b>	5÷25	1/4"	0,05	273	395	006660702	<b>187,00 €</b>
<b>666/2X</b>	5÷25	3/8"	0,05	273	405	006660703	<b>187,00 €</b>
<b>666/5</b>	10÷50	3/8"	0,25	342	680	006660705	<b>169,00 €</b>
<b>666/10</b>	20÷100	3/8"	0,25	385	760	006660710	<b>171,00 €</b>
<b>666/10X</b>	20÷100	1/2"	0,25	385	770	006660711	<b>175,00 €</b>
<b>666/20</b>	40÷200	1/2"	0,5	471	1020	006660720	<b>186,00 €</b>
<b>666/30</b>	60÷300	1/2"	1	600	1271	006660730	<b>211,00 €</b>

**667**

Chave dinamométrica ZERO-RESET com roquete reversível, para aperto à direita/esquerda, precisão de torque:  $\pm 3\%$

UNI EN ISO 6789

**1/2" 3/4"**

	Nm	■		L (mm)	g	📄	€
<b>667/20</b>	40÷200	1/2"	0,5	471	1035	006670720	<b>183,00 €</b>
<b>667/30</b>	60÷300	1/2"	1	600	1285	006670730	<b>204,00 €</b>
<b>667/40</b>	80÷400	3/4"	1	710	2220	006670740	<b>464,00 €</b>



## 599DGT-AW

**NEW!**

**Chave dinamométrica eletrônica, com leitura do binário/ângulo e transmissão de dados sem fios**

UNI EN ISO 6789



1/4" 3/8" 1/2"

- Tipos de aperto: binário, ângulo, binário + ângulo
- Modo de medição duplo: pico e curso
- Indicador luminoso, sinal acústico e tátil informam o utilizador que o valor pré-selecionado foi atingido
- Permite guardar e visualizar as últimas 999 leituras de pico e/ou ângulo
- Predefinição até 9 valores binário/ângulo
- Bloqueio de segurança
- A chave pode ser associada a um determinado utilizador através de software
- Rastreabilidade de dados. O software permite armazenar e associar à ID de utilizador a data e hora, número de série da ferramenta, valor de aperto definido e valor alcançado
- Punho bicomponente antiderrapante
- Inclui: 3 pilhas AA - 1.5V, cabo USB e software



- Transmissão bidirecional de dados sem fios, da chave para o software e vice-versa, em massa a posteriori ou em tempo real
- Software de processamento de dados personalizado com resultados OK/NG imediatos e fáceis de ler e visualização de gráficos em tempo real

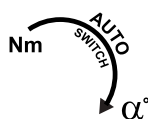

**BINÁRIO + ÂNGULO**

### 599DGT-AW/30

685,00 €

005990702

### 599DGT-AW/135

695,00 €

005990713

### 599DGT-AW/340

740,00 €

005990734

Nm	Kgfm	lbf.ft	■	L (mm)	
6÷30	0,6÷3	4,5÷22	1/4"	410	0,1

Nm	Kgfm	lbf.ft	■	L (mm)	
27÷135	2,7÷13,5	20÷100	3/8"	445	1,0

Nm	Kgfm	lbf.ft	■	L (mm)	
68÷340	6,8÷34	50÷250	1/2"	615	1,0

## 605DGT/2

006050302

175 g



184,00 €



**Chave dinamométrica eletrônica para aperto até 20 Nm**

UNI EN ISO 6789

1/4"



- Modo de medição duplo: pico e curso
- Alimentação: 1 pilha 1.5V AAA (incluída)



- Indicador luminoso e sinal acústico informam o utilizador de que o valor pré-selecionado foi atingido

Nm	Kgfm	lbf.in	■	L (mm)	
4÷20	0,4÷2	35÷177	1/4"	210	0,01

**677/C**

UNI EN ISO 6789

**3/4"**

**Chave dinamométrica de desarme (break-back) com roquete, para aperto à direita e à esquerda, precisão de torque: ± 4%, em estojo**

A chave dinamométrica break-back Beta 677 é particularmente adequada para trabalhos pesados com apertos elevados. O mecanismo de desarme informa o utilizador que o aperto programado foi alcançado através da flexão da chave na junta em aprox. 20°.



- Chave de dois componentes: alavanca com roquete e sistema de desarme com regulação do aperto



	Nm	kgfm	lbf.ft	■	L (mm)		kg	📄	€
<b>677/C600</b>	120÷600	12÷60	100÷450	3/4"	1059	10	6,0	006770607	<b>715,00 €</b>
<b>677/C800</b>	200÷800	20÷80	150÷600	3/4"	1319	10	6,7	006770612	<b>745,00 €</b>
<b>677/C1000</b>	300÷1000	30÷100	200÷750	3/4"	1554	20	7,4	006770616	<b>790,00 €</b>

**605E**

**Chaves dinamométricas com desarme sonoro, roquete reversível, para aperto à esquerda e à direita, precisão: ± 6%**



UNI EN ISO 6789

**1/4"**

	Nm	kgfm	lbf.in	■	L (mm)		g	📄	€
<b>605E/5</b>	1÷5	0,1÷0,5	10÷45	1/4"	190	0,05	180	006050105	<b>149,00 €</b>
<b>605E/10</b>	2÷10	0,2÷1,0	18÷90	1/4"	190	0,1	180	006050110	<b>156,00 €</b>

**680**

**Medidor de torque digital eletrónico**  
Para teste da calibragem

- Para teste da calibragem de chaves de fendas e chaves dinamométricas, operação à esquerda e à direita
- Precisão: ± 1% do valor lido
- Monitor LCD a cores, 4 dígitos
- 3 unidades de medição: Nm - lbf.ft. - lbf.in
- Modos de trabalho: Click, Dial, Track
- Possibilidade de programar 15 parâmetros de controlo distintos
- Com cabo USB/Micro-USB para ligação a PC e transmissão de dados
- Alimentação elétrica com adaptadores EU, UK, US & AU
- Software para emissão de RELATÓRIOS DE TESTE

**680/350**

**680/2100**

**680/3**
**680/30**

**680/3**  
006800000  
1.880,00 €  
1,4 kg Nm 0,1÷3 **1/4"**

**680/30**  
006800003  
1.860,00 €  
1,4 kg Nm 1,5÷30 **10 mm**

**680/350**  
006800035  
1.860,00 €  
2,6 kg Nm 10÷350 **12"**

**680/2100**  
006800210  
2.980,00 €  
3,5 kg Nm 200÷2100 **27 mm**

## 1150HPC

### Alicate universal HYPERCUT com arestas em aço sinterizado M2

- O veio descentralizado permite que o ponto de apoio fique mais próximo do ponto de corte, resultando num efeito de alavanca melhorado.
- As pontas perfeitamente alinhadas e o perfil estreito garantem um aperto firme em qualquer espaço, inclusive em áreas extremamente reduzidas.
- Corpo do alicate em aço de molibdénio fiável, com tratamento térmico para garantir flexibilidade e robustez, bem como um aperto firme em qualquer condição.

100%  
MADE  
By  
Beta



1150HPC

011500618

50,50 €



## PATENTEADO

**ABSOLUTAMENTE INOVADOR  
NOTÁVEL CAPACIDADE  
DE CORTE**

Tensão de corte-teste estático =

**-73%**

Vida útil média das arestas de corte (teste ISO 5744) =

**+127%**

Arestas de corte em aço M2 =

**65HRC**

**O VEIO DESCENTRALIZADO PERMITE QUE O PONTO DE APOIO FIQUE MAIS PRÓXIMO DO PONTO DE CORTE, RESULTANDO NUM EFEITO DE ALAVANCA MELHORADO.**

1169BM/D3

011690133

69,90 €



Jogo de alicates: 1 universal,  
1 de pontas redondas  
longas, 1 de corte diagonal



1082BM 160 mm

1150BM 180 mm

1166BM 160 mm

1169GBM/D2

011690272

42,40 €

Jogo de alicates: 1 combinado,  
1 de corte diagonal, punhos bimaterial,  
acabamento industrial

INDUSTRIAL  
FINISHING



1082GBM 160 mm

1150GBM 180 mm

1031/S4

010310000

79,90 €

Jogo de 4 alicates de freios



1036 175 mm  
● 19 ÷ 60 mm

1038 175 mm  
● 19 ÷ 60 mm

1032 180 mm  
⊙ 19 ÷ 60 mm

1034 170 mm  
⊙ 19 ÷ 60 mm



# 1048N

ALICATES DE CHARNEIRA FECHADA ADERÊNCIA EXCEPCIONAL, INCRÍVEL MANUSEAMENTO



Alicate de charneira fechada, punhos anti-derrapantes com revestimento em PVC

Nova geometria do dente para uma aderência segura e eficiente em perfis cilíndricos e sextavados



Principais características:

- Cabeça/ângulo maior para um melhor manuseamento
- Pega de secção triangular para superfície de contacto mais confortável
- Acabamento fosfatado
- Em aço cromo-vanádio

DIN ISO 8976

Até 8 opções de regulação

Extraordinário manuseamento e conforto graças à ampla superfície de contacto do punho

Dentes reforçados por indução para maior durabilidade

Ângulo da cabeça e do punho mais amplo, para maior ergonomia ao manusear

## 1048N/D3

010480923

74,50 €

Jogo de 3 alicates de charneira



## 1048N

	L mm	A Max mm	L1 mm	S mm	g		€
<b>1048N 175</b>	175	36	31	11	189	010480910	<b>20,40 €</b>
<b>1048N 250</b>	250	46	38	13	354	010480915	<b>21,60 €</b>
<b>1048N 300</b>	300	60	44	14,8	554	010480920	<b>32,40 €</b>
<b>1048N 400</b>	400	96	81	19	1180	010480940	<b>55,00 €</b>

## 1169N/D4

011690024

78,00 €

Jogo de alicates: 1 combinado para trabalhos pesados, 1 de pontas longas, 1 de corte cromado e 1 ajustável de charneira fechada, fosfatado



## 1048VN

Alicate ajustável de charneira fechada, lacado cor de laranja

	L mm	A Max mm	L1 mm	S mm	g		€
<b>1048VN 175</b>	175	36	31	11	189	010480111	<b>18,20 €</b>
<b>1048VN 250</b>	250	46	38	13	354	010480116	<b>20,80 €</b>
<b>1048VN 300</b>	300	60	44	14,8	554	010480121	<b>30,40 €</b>



## 1044N 250

010440025

20,70 €

Alicate ajustável, fosfatado, charneira sobreposta, punhos com revestimento em PVC antiderrapante

L mm	A Max mm	L1 mm	S mm	g	
250	46	48	8,5	330	010440025



**437P**

**35,40 €**

004370003

**Ferramenta para reparação de roscas danificadas: internas, externas, à direita e à esquerda**

- P 0,80-1,00-1,25-1,50-1,75-2,00-2,50-3,00 mm



230 mm

**437U/09**

**242,00 €**

004370550

**Kit para reparação de roscas danificadas**

- M5X0,8
- M6X1,0
- M8X1,25
- M10X1,5
- M12X1,75



370x230x55 mm

**412/SP25**

**119,00 €**

004120425

**Jogo de brocas cilíndricas (refa. 412) em caixa**

∅ 1÷13 x 0,5 mm

R ≤ 800 N/mm<sup>2</sup>  
HV ≈ 750÷820  
DIN 338



110x190x55 mm



130°

**446/C110**

**590,00 €**

004460060

**Jogo de machos e caçonetes em aço cromado e acessórios rosca métrica em caixa de madeira**

III			
430 M mm	433 M mm	440/440A M mm	441/441A M mm
2x0,4	6x0,75 - 7x0,75	2x0,4	6x0,75 - 7x0,75
3x0,5	8x0,75 - 8x1	3x0,5	8x0,75 - 8x1
4x0,7	9x0,75 - 9x1	4x0,7	9x0,75 - 9x1
5x0,8	10x0,75 - 10x1	5x0,8	10x0,75 - 10x1
6x1	10x1,25 - 11x0,75	6x1	10x1,25 - 11x0,75
7x1	11x1 - 11x1,25	7x1	11x1 - 11x1,25
8x1,25	12x0,75 - 12x1	8x1,25	12x0,75 - 12x1
9x1,25	12x1,25 - 12x1,5	9x1,25	12x1,25 - 12x1,5
10x1,5	14x1 - 14x1,25	10x1,5	14x1 - 14x1,25
11x1,5	14x1,5 - 16x1	11x1,5	14x1,5 - 16x1
12x1,75	16x1,5 - 18x1,5	12x1,75	16x1,5 - 18x1,5
14x2		14x2	
16x2		16x2	



435/0 444/1 436/1  
435/3 444/2

500x337x60 mm

**1599F**

**Torno paralelo de bancada, forjado**

Totalmente fundido em aço. Superfície do mordente fresada e endurecida. Abertura frontal. Profundidade de aperto elevada.

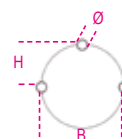
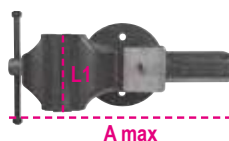

	L mm	BxH mm	∅ mm	A max mm		€
<b>1599F/100</b>	100	92x46	11	125	015990100	<b>222,00 €</b>
<b>1599F/125</b>	125	108x54	13	150	015990125	<b>284,00 €</b>
<b>1599F/150</b>	150	125x62	13	200	015990150	<b>398,00 €</b>
<b>1599F/175</b>	175	140x70	15	220	015990175	<b>545,00 €</b>

**1691MG**

Fitas métricas com ímanes fixos,  
caixas ABS anti-impacto,  
fitas em aço, classe de precisão: II

	L m	S m		€
<b>1691MG/5</b>	5	25	016910405	<b>11,00 €</b>
<b>1691MG/8</b>	8	25	016910408	<b>15,40 €</b>
<b>1691MG/10</b>	10	25	016910410	<b>16,20 €</b>

**MAGNÉTICO**
**1650**

Paquímetro leitura  
vigesimal

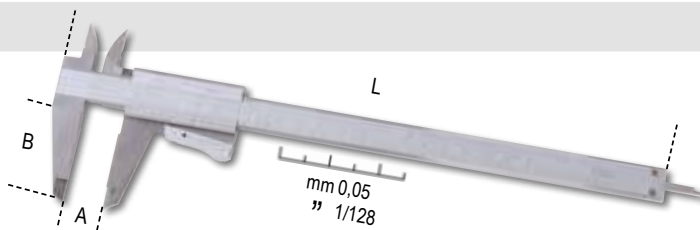

	A Max mm	L mm	B mm	G mm		€
<b>1650/150</b>	150	235	40	0,05-1/128	016500001	<b>46,30 €</b>
<b>1650/200</b>	200	290	49	0,05-1/128	016500002	<b>59,50 €</b>

**DIN 862**  
**UNI EN ISO 13385-1**

**1651DGTB**

Paquímetro digital,  
leitura até 0,01 mm

- Leitura até 0.01 mm
- Bloqueio parafuso deslizante
- Conversão mm/polegadas
- Regulação a zero em qualquer posição
- Haste de profundidade quadrada até 300 mm
- Em estojo de plástico rígido



**DIN 862**  
**UNI EN ISO 13385-1**

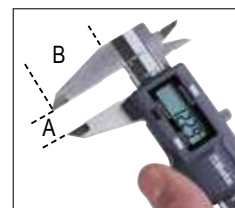

	A Max mm	L mm	B mm	G mm		€
<b>1651DGTB 150</b>	150	235	40	0,01-0,0005	016510211	<b>75,00 €</b>
<b>1651DGTB 200</b>	200	285	50	0,01-0,0005	016510212	<b>99,00 €</b>
<b>1651DGTB 300</b>	300	400	60	0,01-0,0005	016510213	<b>129,00 €</b>

**1696T**

Nível de bolha com base magnética,  
em alumínio perfilado, com três bolhas  
inquebráveis

- Base com perfil em V
- Precisão: 0.5 mm/m
- Com janela de leitura vertical



	L mm	H mm	S mm		€
<b>1696T 600</b>	600	66	28	016960506	<b>54,50 €</b>
<b>1696T 800</b>	800	66	28	016960508	<b>60,50 €</b>
<b>1696T 1000</b>	1000	66	28	016960510	<b>64,00 €</b>
<b>1696T 1200</b>	1200	66	28	016960512	<b>79,50 €</b>





### 1760/RMS

017600020

222,00 €



**Multímetro digital industrial, preciso e robusto, corpo moldado 6 mm de espessura, com revestimento exterior em borracha anti-derrapante e anti-impacto**

- Proteção à prova de água IP67
- Testado contra quedas até 2 m
- Visor de leitura direta de grandes dimensões, retro-iluminado
- Sonda de temperatura tipo K (incluída)
- Desliga automaticamente
- Base do terminal em borracha para um maior conforto de utilização
- Terminais com isolamento duplo, 1000V, 1 m comprimento
- CAT IV 600V/ CAT III 1000V
- Valor atual efetivo TRUE RMS



IP67



Voltagem AC/DC  
Corrente AC/DC  
Resistência  
Capacitância  
Frequência  
Temperatura  
Teste de diodo  
Teste de continuidade

**Tipo de leitura**  
110mV - 600V ±0.8%  
110µA - 10A ±1.5%  
110Ω - 40MΩ ±1.2%  
11nF - 40mF ±5%  
1100Hz - 110 MHz ±1.2%  
-32°C - +1000°C ±3%  
3V DC ±10% rdg  
<30 Ω

**Precisão**  
±2% rdg  
±2% rdg  
±2.5% rdg  
±10% rdg (up to 11mF)  
±1.5% rdg  
±5% rdg

### 1760S

017600022

65,50 €



**Multímetro digital compacto**

- Proteção IP40
- Regulação automática
- Monitor grandes dimensões de leitura direta, retroiluminado, azul
- Dispositivo automático para desligar
- Indicação bateria fraca
- Fornecido em estojo maleável
- CAT III 600V
- TRUE RMS (valor efetivo)



**Parâmetros mensuráveis:**

Voltagem DC: 200 mV-2/20/200/600V  
Voltagem AC: 100/600V  
Corrente DC: 200 mA-10 A  
Corrente AC: 0,01-10 A  
Resistência: 200Ω - 2/20/200 kΩ - 2 MΩ  
Teste diodo: 0.4 ÷ 0.7  
Fonte alimentação: 2 pilhas 1.5V, tipo AAA

IP40



### 1370

**Martelos para mecânico, cabo em madeira**



**HICKORY** UNI 7778 DIN 1041

	g	g		€
<b>1370/300</b>	300	439	013700053	<b>11,20 €</b>
<b>1370/500</b>	500	669	013700055	<b>13,80 €</b>
<b>1370/800</b>	800	949	013700058	<b>17,60 €</b>
<b>1370/1000</b>	1000	1180	013700060	<b>21,00 €</b>
<b>1370/1500</b>	1500	1722	013700065	<b>24,60 €</b>
<b>1370/2000</b>	2000	2181	013700070	<b>29,20 €</b>

### 1370T

**Martelos para mecânico cabo em fibra**



	g	g		€
<b>1370T/300</b>	300	452	013700630	<b>16,60 €</b>
<b>1370T/500</b>	500	663	013700650	<b>18,00 €</b>
<b>1370T/800</b>	800	1017	013700680	<b>19,20 €</b>
<b>1370T/1000</b>	1000	1279	013700700	<b>24,60 €</b>
<b>1370T/1500</b>	1500	1740	013700750	<b>28,60 €</b>

### 1390

**Martelo com batentes de plástico, cabo em madeira**



UNI 7784

	Ø mm	g		€
<b>1390/22</b>	22	134	013900022	<b>14,00 €</b>
<b>1390/28</b>	28	230	013900028	<b>17,00 €</b>
<b>1390/35</b>	35	365	013900035	<b>23,00 €</b>
<b>1390/45</b>	45	689	013900045	<b>36,60 €</b>
<b>1390/60</b>	60	1462	013900060	<b>62,50 €</b>

### 32AU

000320160

39,20 €

**Punção de bico automático**



Ø 3 mm

L 150 mm



**1547/C6**

**199,00 €**

015470006

**Extratores de rolamentos de esferas**

Rolamentos:

1547/1  
6011-6014, 6206-6211, 6303-6308, 6403-6405  
1547/2  
6004-6010, 6200-6205, 6300-6304

- Extração rápida e segura



420x185x60 mm

**1545/C5M**

**345,00 €**

015450011

**Extrator ref. 1542/1 com 5 expansores ref. 1544**



265x180x45 mm

	A mm	C mm
1544/1	9÷12	0,80
1544/2	13÷17	1,15
1544/3	16÷21	1,70
1544/4	20÷25	1,65
1544/5	25÷30	2,00



**1430/S5**

**18,20 €**

014300105

**Extratores cónicos de parafusos em aço reforçado**

1430/1-1430/2-1430/3  
1430/4-1430/5



**1500N**

**Extrator universal de 2 pernas**

- Design especial da perna, para bloqueio automático sob carga.
- Adequado para utilização no exterior e no interior
- Pernas móveis ao longo da barra transversal.

	A min+max mm	L mm	L1 mm	● mm	A1		€
<b>1500N/0</b>	18÷65	70	100	15	110	015000600	<b>51,00 €</b>
<b>1500N/1</b>	23÷70	100	130	17	130	015000601	<b>53,00 €</b>
<b>1500N/2</b>	23÷100	100	130	17	160	015000602	<b>57,00 €</b>
<b>1500N/3</b>	35÷140	150	190	20	230	015000603	<b>93,00 €</b>
<b>1500N/4</b>	35÷190	150	190	20	280	015000604	<b>91,00 €</b>
<b>1500N/5</b>	43÷250	205	295	27	360	015000605	<b>199,00 €</b>
<b>1500N/6</b>	43÷320	205	295	27	430	015000606	<b>203,00 €</b>



**332**

**Mini cortador de tubos para cobre e tubos de liga leve**



	L mm	Ø mm "		€
<b>332</b>	59	3÷16 1/8"÷5/8"	003320001	<b>16,70 €</b>
<b>332/2</b>	63	3÷28 1/8"÷1"1/8"	003320003	<b>18,70 €</b>

**342**

**38,00 €**

003420030 1,5 Kg

**Cortador com roquete para tubos plásticos**

IPX4

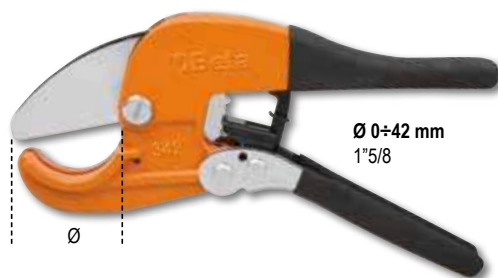

Ø 0÷42 mm  
1"5/8

**376**

**Chaves para tubos modelo Sueco, mordentes planos a 90°**



	L mm	Ø "	Ø mm		€
<b>376 320</b>	320	1" gas	34	003760032	<b>35,40 €</b>
<b>376 410</b>	410	1 1/2" gas	49	003760041	<b>46,10 €</b>
<b>376 550</b>	550	2" gas	60	003760055	<b>72,00 €</b>
<b>376 630</b>	630	3" gas	90	003760063	<b>129,00 €</b>

**363**

**Chaves para tubos modelo americano em liga leve**



	L mm	Ø "	Ø mm		€
<b>363 350</b>	350	2" gas	60	003630035	<b>48,50 €</b>
<b>363 450</b>	450	2 1/2" gas	76	003630045	<b>65,00 €</b>
<b>363 600</b>	600	3" gas	90	003630060	<b>114,00 €</b>
<b>363 900</b>	900	5" gas	140	003630090	<b>175,00 €</b>
<b>363 1200</b>	1200	6" gas	165	003630120	<b>217,00 €</b>

**345SB**

**16,70 €**

003450010

**Escareador giratório**

- Para tubos de cobre, liga leve e PVC.
- Fornecido com 2 lâminas.





## RECARREGÁVEL SEM FIOS ((☉))

A gama de equipamentos de iluminação sem fio da Beta inclui lanternas, lâmpadas, lanternas de cabeça e holofotes LED, que podem ser facilmente carregados através de uma base de carga. Desta forma, os cabos, que podem ser problemáticos durante o trabalho, já não são necessários.

A tecnologia sem fio é uma das mais recentes inovações na indústria da iluminação de trabalho. Este sistema inovador oferece uma solução prática e moderna, indo assim ao encontro das necessidades de cada profissional.

A base sem fio com duas posições de carga pode ser pendurada na parede, para que tenha sempre ao seu alcance os equipamentos de iluminação necessários para o seu trabalho com uma organização simplificada do espaço.

Além disso, o suporte extraível permite carregar o seu telemóvel.



### 1833XSW

018330011

33,70 €

#### Lanterna de inspeção LED, recarregável sem fio

- 2 níveis de luminosidade: LED SMD, 250 - 80 Lúmen
- Bateria recarregável: 3.7V 700 mAh., 2.59 Wh Li-ion
- 2 modos de carga:  
base wireless 1839BRW  
fonte de alimentação com entrada USB-C
- Tempo de carga:  
2h com base wireless  
2h com fonte de alimentação
- Autonomia: 2-8h
- Indicador de nível da bateria LED
- Ímanes na base e atrás
- clipe para cinto
- IP54
- IK07
- Cabo USB-C incluído



L 145 mm



### 1833MW

018330013

61,50 €

#### Lanterna LED de elevada luminosidade, recarregável sem fio

- 4 níveis de luminosidade: LED SMD, 1000 - 400 - 30 - 5 Lúmen
- Bateria recarregável: 3.7V 2600 mAh, 9.62 Wh Li-ion
- 2 modos de carga:  
base wireless 1839BRE  
fonte de alimentação com entrada USB-C
- Tempo de carga:  
6h com base wireless  
4h com fonte de alimentação
- Autonomia: 2-200h
- Indicador de nível da bateria com 3 LEDs
- Íman atrás
- IP68
- IK07
- Cabo USB-C incluído



L 160 mm

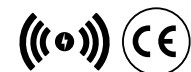

# RECARREGÁVEL SEM FIOS ((o))

## 1838SW

018380142

71,00 €



### Lanterna LED de inspeção, recarregável, articulada, com carregador sem fios

- bateria 3.6V 3.350mAh Li-ion recarregável
- 2 modos de carga:
  - base 1839BRW sem fios
  - fonte alimentação via entrada USB-C
- tempo de carga:
  - 6.5h com base sem fios
  - 4.5h com fonte de alimentação
- duração da bateria: - frontal: 3-5h  
- foco (cabeça): 7h
- Indicador nível de bateria de 3 LED
- base rotativa a 180°
- corpo em borracha antiderrapante
- gancho de suspensão duplo
- 3 ímanes na parte posterior
- 1 íman na base
- IP65
- IK07



- **Dupla emissão de luz:**
  - frontal: LED COB, 3 intensidades: 250 - 500 - 1000 lumens
  - foco (cabeça): LED SMD, 200 lumens

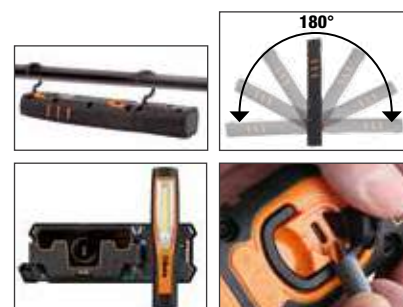

## 1836AW

018360051

51,50 €



### Lanterna de cabeça LED recarregável, com dupla emissão de luz

- Bateria recarregável: Li-Ion 3,7 V, 1500 mAh, 5,55 Wh
- Entrada USB-C
- Fornecida com cabo USB-C
- Tempo de carga: 2,5 h
- Duração da bateria:
  - fronte: 4-18 h
  - cabeça (foco): 4 h
- IP 65
- IK 07



- **Emissão de luz dupla:**
  - fronte: 3 intensidades de luz, LED COB, 30 - 200 - 400 lumens
  - cabeça (foco): LED COB, 400 lumens



## 1838POCKET

018380080

51,50 €



### Luz de bolso LED articulada, com dupla emissão de luz e recarregável sem fio

- Bateria 3.7V 2600mAh Li-ion recarregável
- 2 modos de carga:
  - base 1839BRW sem fios
  - fonte alimentação via entrada USB-C
- Tempo de carga:
  - 4.5 h com base sem fios
  - 4 h com fonte de alimentação
- Duração da bateria:
  - luz principal: 3-9h
  - foco: 4.5 h
- Indicador nível de bateria de 3 LED
- Rotação a 210°
- Corpo em borracha antiderrapante
- Base magnética
- 1 íman na base
- IP65
- IK07
- Fornecida com cabo USB-C



- **Emissão dupla:**
  - luz principal: LED COB, 3 intensidades: 160 - 400 - 800 lumens
  - foco: LED SMD, 250 lumens
- **Ângulo de iluminação:**
  - luz principal: 160°
  - foco: 18°



# RECARREGÁVEL SEM FIOS ((o))

**1839BRW**

**69,00 €**

018390002

**Base de carga sem fios, compatível com as luzes de trabalho 1838POCKET, 1838SW, 1836AW, 1833XSW, 1833MW**

- Duas posições de carga com ligação magnética, para utilização em simultâneo
- Com apoio sem fios para carregamento de telemóvel
- Indicador LED do nível de carga
- Potência entrada máx.: 10W x2
- Potência de entrada: AC 100-240V 50/60Hz
- Potência de saída: DC 12V 1.5A  
DC 9V 2A  
DC 5V 3A
- Entrada USB-C
- IP20
- IK07



- Possibilidade de suspensão através de:
  - 3 potentes ímãs no verso
  - 2 furos para parafusos



# KIT WIRELESS ((o))

O kit é composto por produtos que desempenham diferentes funções. Além disso, a tecnologia sem fios permite eliminar os cabos, o que resulta numa base de carregamento mais cómoda e organizada.

A tecnologia sem fio representa uma das mais recentes inovações em iluminação de trabalho e permite que os equipamentos sejam facilmente carregados.



**1839W/K1**

**170,00 €**

018390810

**Kit com as luzes de trabalho sem fio 1838SW e 1838POCKET, com base de carga compatível 1839BRW**

- Lanterna LED articulada, recarregável sem fio 1838SW
- Luz de bolso LED articulada, recarregável sem fio, 1838POCKET
- Base de carga sem fio 1839BRW, compatível com as lanternas do kit

**172,00 €**

**1839W/K2**

018390820

**Kit com as luzes de trabalho sem fio 1838SW e 1836AW, com base de carga 1839BRW**

- Lanterna LED articulada, recarregável sem fio 1838SW
  - Lanterna de cabeça LED, recarregável sem fio, 1836AW
- Base de carga sem fio 1839BRW, compatível com as lanternas do kit





**1833**

**Lanterna de inspeção LED, em alumínio anodizado robusto**

- foco ajustável
- 2 níveis de luminosidade reguláveis

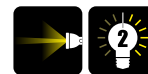

**Autonomia 10.0 h - L 150 mm**

**1833 S**

**28,20 €**

018330002



**Autonomia 7.5 h - L 162 mm**

**1833 M**

**35,40 €**

018330003

**1837C**



**Holofote LED recarregável para estaleiros de construção**

- 3 níveis de luminosidade
- carregador de bateria: entrada: 100-240V AC - 50/60Hz; saída: 15V 1.5A
- tempo de carga: 4 horas
- indicador de carga com 3 LED
- com rotação 180°
- IP65
- IK07



**500/1000/2100 lumen**

**1837C/2100**

**136,00 €**

018370210



**1100/2100/4300 lumen**

**1837C/4300**

**198,00 €**

018370430

**1837S**

**43,40 €**

018370500

**Tripé telescópico para holofote**

- Em metal
- Altura ajustável: 70÷155 cm
- Compatível com os artigos 1837C e 1838FLASH



**1838FLASH**

**229,00 €**

018380300

**Holofote recarregável ultracompacto, concebido para proporcionar a melhor solução possível para cada aplicação**



- IP65 - sem alimentação externa
- Elevada luminosidade: 720 / 360 lumens
- Bateria de lítio 7.4 V 4000 mAh



12V



230V

5 m



85x100x155 mm



360°

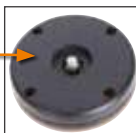

1/4"

**1838/11LED**

**114,00 €**

018380111



**Lanterna de inspeção recarregável com LEDs de elevada luminosidade, bateria de lítio**

- Construção compacta em borracha antiderrapante
- Com carregador, 110-230Vac



Com cabeça LED



Ainda mais compacta e com mais luminosidade



Gancho para suspensão



<20%



1838PN

NEW!

018380008

39,40 €



Lanterna LED tipo caneta recarregável

- Dupla emissão de luz: principal e foco
- 3 intensidades de iluminação:  
luz principal COB LED 350 - 175 lúmenes  
foco: SMD LED 120 lúmenes
- Bateria recarregável: Li-Ion 3.7 V, 1600 mAh
- Tempo de carga: 2.5h
- Duração da bateria:  
luz principal: 6/3h  
foco: 6h
- Base magnética
- Clipe para cinto/bolso
- IP65
- IK07
- Cabo USB-C incluído



175x23x38 mm

1838COMPACT

NEW!

018380011

44,10 €



Lanterna LED compacta, recarregável

- Dupla emissão de luz: principal e foco
- 3 intensidades de iluminação:  
luz principal COB LED 300 - 120 lúmenes  
foco SMD LED 150 lúmenes
- Bateria recarregável: Li-Ion 3.7 V, 1500 mAh
- Tempo de carga: 2.5h
- Duração da bateria:  
luz principal: 7/3.5h  
foco: 6h
- Pode ser pendurada, com corpo em borracha antiderrapante e anti-impacto
- Gancho rotativo 360°
- Base magnética rotativa 180°
- Clipe para cinto/bolso
- IP65
- IK07
- Cabo USB-C incluído



60,8x26x120 mm



1838SLIM

53,00 €

018380221



Lanterna slim de inspeção, 3-LED, articulada e recarregável

- base magnética
- tempo de carregamento: 2.5h
- autonomia: 2-4h/ spot 3h

TRIPLA EMISSÃO DE LUZ

- frente: 100/200 lumens
- atrás: 180 lumens
- topo (ponto): 80 lumens



L 307 mm



1838AM

75,50 €

018380400



Lanterna LED de inspeção recarregável, com emissão dupla, articulada, rotação de 180°, com base magnética rotativa e gancho

- dupla emissão de luz:  
frente: LED COB, 60-700 lumens, pode ser ajustada com potenciômetro foco (cabeça): LED SMD, 120 lumens, interruptor ON-OFF
- bateria recarregável 3.6V 2600mAh Li-ion
- com entrada USB-C
- fornecida com carregador 100-240V / 50-60Hz
- tempo de carga: 4h
- autonomia:  
frente: 2.5-16h  
foco (cabeça): 10h
- indicador de nível da bateria 3 LEDs
- base magnética (com ímã de neodímio), rotação 90°
- gancho rotativo na base

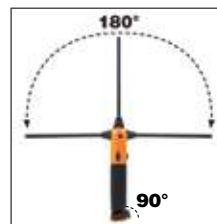

- articulada, rotação 180° (± 90° em relação ao eixo)



L 405 mm



**1741TR**

017410410

29,20 €

**NEW!**

**Alicate de rebitar com cabeça rotativa, com 4 bicos intercambiáveis**

Ø mm	2,4	3,2	4	4,8
Alumínio	•	•	•	•
Aço	•	•	•	
Inox	•	•	•	



L 285 mm

**1741**

017410003

26,90 €

**Alicate de rebitar com 4 bicos intercambiáveis**  
Compacto e leve, destaca-se por ser particularmente versátil, com quatro bicos intercambiáveis para rebites em alumínio e aço (2,4 - 5 mm) e aço inoxidável (2,4 - 4 mm).

Ø mm	2,4	3,2	4	4,8	5
Alumínio	•	•	•	•	•
Aço	•	•	•	•	•
Inox	•	•	•		



L 260 mm

**1741P**

017410303

37,40 €

**Alicate de rebitar, com 4 bicos intercambiáveis**

Ø mm	2,4	3,2	4	4,8	5
Alumínio	•	•	•	•	•
Aço	•	•	•	•	•
Inox	•	•	•	•	•



L 260 mm

**1741U**

017410450

35,40 €

**Alicate de rebitar compacto com força ajustável com 4 bicos intercambiáveis**

Ø mm	2,4	3	3,2	4	4,8
Alumínio	•	•	•	•	•
Aço	•	•	•	•	•
Inox	•	•	•	•	



**3 MORDENTES:  
APERTO DO  
REBITE  
MELHORADO**



L 200 mm



## ELECTRICAL TOOLS

O Grupo BM concebe, fabrica e distribui peças de ligação e ferramentas para instalação elétrica desde 1958. A qualidade, a segurança e a fiabilidade foram sempre os valores fundamentais da BM. Combinados com uma paixão pela excelência, esses valores permitiram o desenvolvimento da empresa tornando-se uma referência para o mercado de materiais elétricos.

Em 2018, o Grupo BM foi adquirido pela Beta Utensili.

Esta seção inclui uma seleção de produtos sob a marca BM, complementando a gama de produtos Beta.

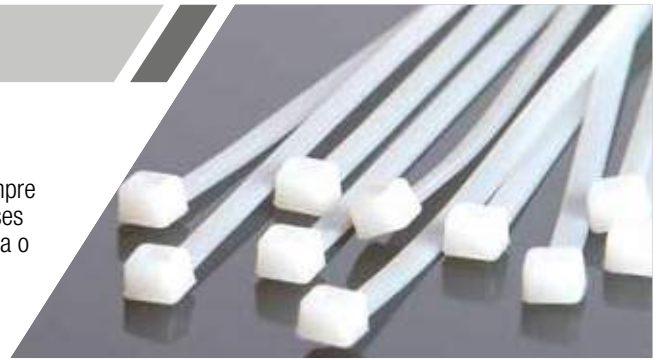
**1608/C9**
**169,00 €**

016080045

2 kg

**Alicate de pressão com jogo de 450 terminais diversos**



420x185x60 mm

**1748-N**
**43,80 €**

BM1100

**Ferramenta de instalação para abraçadeiras em nylon, 2,5 a 4.8 mm de largura**

- Corte automático quando a tensão definida é atingida.
- Com sistema de ajuste da tensão de aperto.

- Materiais: estrutura em polímero e fibra de vidro, partes internas em metal

max  
4,8 mm

**1609B**
**240,00 €**

016090101

**Alicate para cravar terminais**

- Para terminais de cobre não isolados, 10÷120 mm<sup>2</sup>
- Punhos em borracha antiderrapante
- Pino interno da secção em "H" para uma cravagem mais suave
- Em aço polido

 10÷120 mm<sup>2</sup>

**1149F**
**12,60 €**

011490010

**Alicate de descarnar fio, auto-ajustável, com dispositivo de corte**

- Ajuste automático ao diâmetro do fio
- Comprimento de descarnar ajustável
- Regulação da pressão de corte isolante
- Dispositivo de corte integrado

0,2÷6 mm<sup>2</sup>

**1606T**
**218,00 €**

016060005

**Alicate de cravar terminais tubulares, cravagem em 4 lados**

Reduzida tensão da alavanca



**1128FX** **22,60 €**  
 011280090

Tesoura de electricista com perfis graduados, lâminas direitas em aço inox, com micro-dentado, ranhura para corte de cabos e alicate para cravagem de terminais

- Bolsa para cinto
- Punhos bi-material
- Pino de regulação de folga
- Concebida para alargar furos em plástico de 13 a 21 mm.



**1128BMX** **12,90 €**  
 011280051

Tesoura de electricista, lâminas direitas em aço inox, com micro-dentado



**1771BM** **14,80 €**  
 017710050

X-acto com 6 lâminas de substituição



**1128BAX** **20,60 €**  
 011280088

Tesoura de electricista perfis graduados, lâminas em aço inox com revestimento DLC

- Elevada dureza da superfície da lâmina (resistência à abrasão e desgaste)
- Baixa fricção (suavidade e antiaderência)
- Pino excêntrico de regulação de folga
- Com estojo em plástico

**+ DUREZA  
 - COEFICIENTE  
 DE FRICÇÃO**



Arestas de corte duplo: concebida para alargar furos em plástico, de 13 mm a 24 mm.



**1778SOS** **21,20 €**  
 017780080

Navalha manutenção automóvel com quebra-janelas e cortante para cintos de segurança fornecida em bolsa

- com clip e bolsa em tecido com argola
- punho em alumínio
- travão de segurança da lâmina



**1772M** **14,00 €**  
 017720040

X-ato com 4 lâminas de substituição

- Corpo em liga de alumínio fundido
- Removedor de agrafes integrado no punho



# 1778MT MULTI-FERRAMENTAS COMPLETO COM BITS E BOLSA



A ferramenta multiusos da BETA destaca-se de ferramentas semelhantes disponíveis no mercado graças a características típicas BETA: alicate sinónimo de qualidade inigualável, materiais sofisticados e tecnologia de ponta.

Os 11 bits para parafusos, nas geometrias mais populares do mercado, tornam este artigo ideal para qualquer ambiente e tipo de utilização, por exemplo, no campismo, na indústria náutica, na caça ou bricolage.



**1778MT**  
017780055 **69,50 €**

**Multi-ferramentas completo com bits e bolsa**

**9 ferramentas para um total de 22 funções:**

- Alicate combinado
- Lâmina grandes dimensões
- Lâmina de serrilha
- Armação de serra
- Lima
- Abre-latas / garrafas
- Tesoura
- Porta-bits
- Chave de fendas para parafusos Phillips<sup>®</sup> de cabeça cruzada



11 bits + porta-bits + pinça



Régua 100 mm + Régua 4"



**ADEQUADO PARA TODAS AS SITUAÇÕES!**



Fácil extração das ferramentas



Botões de desbloqueio das ferramentas



**COMPACTO E VERSÁTIL!**

**1777BMT**  
017770050 **20,10 €**

**Canivete**

- 4 ajustes de profundidade 4; 9.5; 15.5; 21.5 mm
- fornecido com 3 lâminas



**1726BM**  
017260050 **33,40 €**

**Serrote com sistema de substituição rápida da lâmina**

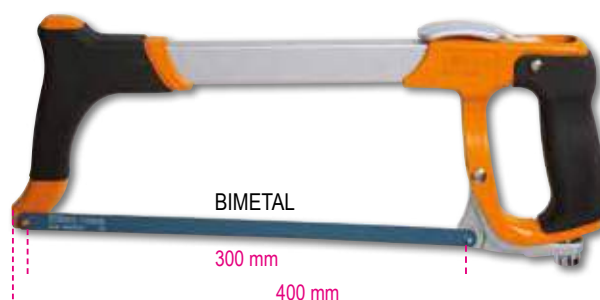

BIMETAL

300 mm

400 mm



**1750KG10**

**145,00 €**

017500100

10 Kg

**Bomba de massa com balde de 10 kg com mangueira de alta pressão, 2 m**

- Fornecida com união giratória, para evitar o estrangulamento da mangueira
- Bomba em alumínio fundido com válvula de retenção

**3 NÍVEIS DE PRESSÃO DISPONÍVEIS:**

- 4 g - 275 bar
- 7 g - 206 bar
- 9 g - 137 bar



312,5 mm

**1750**

**31,20 €**

017500500

**Bomba de massa**

**550 BAR**



**1749A**

**27,00 €**

017490010

**Pistola para isolantes modelo profissional, corpo em alumínio**



**1749AC**

**29,00 €**

017490005

**Pistola injetora para produtos químicos**



230 mm

STANDARD

Ø 50 mm

# GAMA DE ENROLADORES



A nova e abrangente gama de enroladores da Beta foi desenvolvida com o objetivo de responder às necessidades de todos os profissionais. Mola de elevada resistência garantindo durabilidade notável e suavidade incomparável. Tambores em polipropileno espesso, para resistência única ao impacto. Dispositivo de cremalheira que faz com que o enrolamento automático do cabo pare, fácil de desativar, para permitir o enrolamento contínuo. Cada enrolador está equipado com um suporte giratório 180° para montagem na parede e um suporte adicional para união rápida ao desligar do suporte de parede.

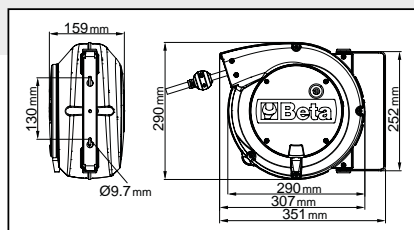

## ENROLADOR DE CABO

- Comprimento do cabo fora do tambor: 1 m
- Mecanismo de cremalheira pode ser desativado para manter o cabo puxado
- Comprimento do cabo em espiral: 15 m

**1842 15-H05/LED**

018420821

**235,00 €**

**Enrolador de cabo elétrico automático com lâmpada de inspeção LED, 100-240Vac**

- com transformador de segurança 230/12V
- cabo H05VV-F 2x1.0 mm<sup>2</sup>

**1844 15-H05**

018440315

**153,00 €**

**Enrolador de cabo automático, com cabo 3Gx1.5 mm<sup>2</sup>**

- cabo 3Gx1.5 mm<sup>2</sup>
- com interruptor de proteção térmica
- potência máx (cabo enrolado): 1500W (230V-20°C)
- potência máx. (cabo desenrolado): 2500W (230V-20°C)

**1844 15-H05/SCK**

018440316

**159,00 €**

**Enrolador de cabo elétrico automático, com cabo 3Gx1.5 mm<sup>2</sup> e tomada tipo SCHUKO**

- cabo 3Gx1.5 mm<sup>2</sup>
- com interruptor de proteção térmica
- potência máx (cabo enrolado): 1500W (230V-20°C)
- potência máx. (cabo desenrolado): 2500W (230V-20°C)

**1845 15-H07**

018450367

**319,00 €**

**Enrolador de cabo automático, com cabo 3Gx2.5 mm<sup>2</sup>**

- cabo 3Gx2.5 mm<sup>2</sup>
- com interruptor de proteção térmica
- potência máx (cabo enrolado): 2000W (230V-20°C)
- potência máx. (cabo desenrolado): 3000W (230V-20°C)



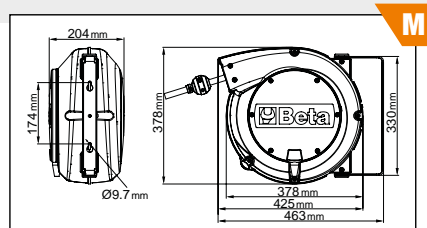
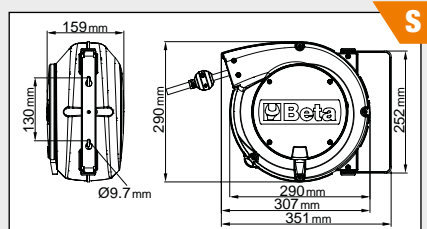

### ENROLADOR DE TUBO

- Pressão máxima de funcionamento: 15 bar
- Tubo de poliuretano
- Amplitude de temperatura: -5 °C / +50 °C

#### 1900S 8X10

019000080

110,00 €

Enrolador de tubo automático, corpo em plástico anti-impacto, para utilização com ar comprimido ou água



Ø GAS BSP 1/4"

#### 1900M 8X15

019000085

149,00 €

Enrolador de tubo automático, corpo em plástico anti-impacto, para utilização com ar comprimido ou água Ø 8x12 mm de 15 m



Ø GAS BSP 1/4"

#### 1900M 10X15

019000115

159,00 €

Enrolador de tubo automático, corpo em plástico anti-impacto, para utilização com ar comprimido ou água Ø 10x14 mm de 15 m



Ø GAS BSP 3/8"

#### 1900M 12X15

019000125

207,00 €

**NEW!**

Enrolador de tubo automático, corpo em plástico anti-impacto, para utilização com ar comprimido ou água Ø 12x16 mm de 15 m



Ø GAS BSP 1/2"



# FERRAMENTAS ELÉTRICAS

**Beta**  
POWERTOOLS

A gama de ferramentas elétricas Beta inclui equipamentos fiáveis e duradouros, concebidos para satisfazer as necessidades de todos os profissionais.

A família de ferramentas elétricas Beta inclui:

- FERRAMENTAS A BATERIA
- FERRAMENTAS COM FIO

A linha 20V inclui ferramentas a bateria sinónimo de:

Elevado desempenho, qualidade de construção, fiabilidade, durabilidade

A nova gama de ferramentas a bateria inclui máquinas de elevado desempenho de 20V e 12V.

Na Beta, baseámo-nos nestas características para desenvolver uma linha abrangente de ferramentas a bateria, desde o berbequim de percussão de elevado binário até à chave de impacto com encabadouro quadrado de 1/2".

Todas as novas ferramentas elétricas da Beta estão equipadas com motores sem escovas e mecanismos interiores de primeira classe, para melhorar significativamente o desempenho e a durabilidade da ferramenta.

A chave de impacto com um binário máximo de desaparafusamento de 1200 Nm é, sem dúvida, a ferramenta elétrica emblemática da nova gama, um parceiro de trabalho ideal para qualquer pessoa que necessite de potência e desempenho inigualáveis.

**1972/K12V-10**

019720112

**161,00 €**

## Aparafusadora ultracompacta, 12V

**Ultracompacta:** comprimento máximo de 170 mm;

**Ultraleve:** não mais de 1,1 kg, com bateria

e **perfeitamente equilibrada**

**Características:**

- velocidade mecânica dupla com engrenagens de aço e embraiagem de 20 posições
- binário até 30 Nm e 1300 rpm (400 rpm na 1ª velocidade); fura diâmetros até 10 mm em aço e 20 mm em madeira
- Baterias de 2Ah e indicador de carga no corpo da máquina
- punho ergonómico antiderrapante
- LED frontal
- bucha automática de 10 mm
- clipe para cinto (lado direito/esquerdo)
- botão seletor, modos de aparafusar-desaparafusar-bloqueio (para transporte)
- fornecida em mala rígida com 2 baterias de iões de lítio (2 Ah) e carregador rápido (50 min)

**1986/K20-4AH+2AH**

019860022

**433,00 €**

## Kit rebarbadora, 20V, BRUSHLESS

**Características principais**

- Proteção contra arranque involuntário
- Punho adicional que pode ser montado em ambos os lados
- Resguardo do disco sem ferramentas (libertação rápida)
- Dispositivo de bloqueio do veio para substituição rápida do disco
- Interruptor deslizante on/off
- Entradas de ar protegidas contra infiltração de poeiras, proporcionam um arrefecimento eficaz
- Fornecido em mala rígida com 2 baterias de iões de lítio (4 Ah) e carregador rápido

**INCLUI**

uma bateria 2Ah adicional  
1994B 20V-2AH

**1986/20V-125BMC**

019860025

**159,00 €**

## Rebarbadora, 20V BRUSHLESS, (sem baterias e sem carregador)

**Motor BRUSHLESS** proporciona maior potência, redução do consumo de energia, vida útil prolongada do motor, fornecimento de energia melhorado do botão

- Proteção contra arranque involuntário
- Punho adicional que pode ser montado em ambos os lados
- Resguardo do disco sem ferramentas (libertação rápida)
- Dispositivo de bloqueio do veio para substituição rápida do disco
- Interruptor deslizante on/off
- Entradas de ar protegidas contra infiltração de poeiras, proporcionam um arrefecimento eficaz
- Fornecido em mala rígida, sem baterias e sem carregador



# FERRAMENTAS ELÉTRICAS



Motor BRUSHLESS proporciona maior potência, redução do consumo de energia, vida útil prolongada do motor, fornecimento de energia melhorado do botão PUNHO LATERAL ADICIONAL, para trabalhos de binário elevado

**1984/K600-4AH+2AH**

**425,00 €**

019840022

- 3 ajustes de binário e rpm no modo de aperto
- Binário de desaperto até 600 Nm

**1984/K1200-6AH+4AH**

**519,00 €**

019840032

- 3 ajustes de binário e rpm no modo de aperto
- Binário de desaperto até 1200 Nm

12"

**BRUSHLESS**

Max 600 Nm



**INCLUI UMA BATERIA 2AH ADICIONAL**

12"

**BRUSHLESS**

Max 1200 Nm



**INCLUI UMA BATERIA 4AH ADICIONAL**

**1989RCB**

**229,00 €**

019890020

## Rádio para estaleiro, 20V

Entretenimento multifunções: rádio FM digital (DAB; BT) e convencional  
Adequado para uso em estaleiros de construção ou para lazer

- Rádio robusto com design compacto, moderno, grau de proteção IP54
- Som estéreo potente fornecido por duas potentes colunas laterais de 16 W
- Função de alarme integrada
- Completo com punho de transporte e proteção dos cantos anti-impacto
- Com ligação AUX e entrada USB protegido para ligação e carregamento do telefone
- Pode ser utilizado com baterias de 20V da Beta (opcionais) ou cabo de alimentação (incluído).



180 x 205 x 305 mm

**INCLUÍDO:**



**Características principais:**

- Intervalo de frequência de rádio FM: 87.5 – 108 MHz
- Intervalo de frequência de rádio DAB: 174 – 240 MHz
- Número de estações FM e DAB armazenadas: 30

**C04TSS/7**

**1.730,00 €**

024003077 63 kg

**Carro para ferramentas com 7 gavetas, em aço inoxidável**

- Sete gavetas (570 x 410 mm) com guias de rolamentos de esferas;
- 6 gavetas, 83 mm altura;
- 1 gaveta, 170 mm altura;
- 4 rodízios Ø 125 mm
- 2 fixos e 2 giratórios (dois com travão);
- Fechadura frontal centralizada;
- Estrutura totalmente fabricada em aço inoxidável
- Roletes, suportes, esferas, interiores de gavetas e guias em aço inoxidável
- Pegas das gavetas em alumínio

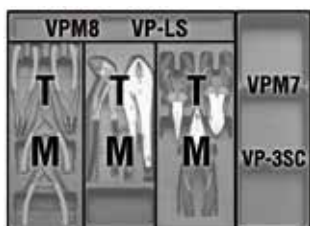
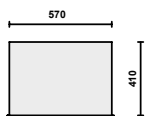

h	max
83 mm	25 kg
170 mm	30 kg



**RODAS ANTI-MARCAS**

**C20TSS**

**199,00 €**

021203001 4 kg

**Caixa de ferramentas extensível com 5 divisórias, em aço inoxidável AISI 304**

Pode ser utilizado em ambientes críticos, ou seja, em áreas onde não é permitido um nível mínimo de contaminação, resistente à ferrugem e aos principais ácidos, e pode ser esterilizado em autoclave a 121°.



450x200x210 mm

**42INOX/SC9**

000420387

**138,00 €**

**Jogo de 9 chaves mistas boca/luneta BETA INOX em suporte compacto**

8-10-11-12-13-14-15-17-19 mm



**96TINOX/S8**

000961954

**91,50 €**

**Jogo de 8 chaves sextavadas, com punho de binário elevado, em aço inoxidável**

2,5-3-4-5-6-7-8-10 mm



**1293INOX/D8**

012930408

**53,00 €**

**Jogo de 8 chaves de fendas em aço inoxidável (refs. 1290INOX, 1292INOX)**

**5x**  
1290INOX ● 0,4x2,5x50-0,5x3x75  
0,8x4x100-1,0x5,5x150  
1,2x6,5x150 mm

**3x**  
1292INOX ⊕ PH0x60-PH1x80  
PH2x100 mm





**1273MQ/D6**

**48,90 €**

012730851

**Jogo de 6 chaves de fendas isoladas**

EN 60900



1274MQ 3x100-4x100-5,5x125 mm  
1272MQ PH0x60-PH1x80-PH2x100 mm



**1000 V**



**1997MQ/GM**

**NEW!**

**Luvas isolantes compostas**

**1000 V**

EN 60903  
EN 61482



Gr.		€
<b>1997MQ/GM 9</b>	9 019970109	<b>111,00 €</b>
<b>1997MQ/GM 10</b>	10 019970110	<b>111,00 €</b>

**1760PT/N**

**79,00 €**

**NEW!**

017600155

**Ferramenta de teste de voltagem e continuidade, 1000 V**

Ferramenta de teste de voltagem e continuidade: precisão e fiabilidade com uma potência até 1000V. Equipada com um ecrã digital de alta visibilidade e uma prática função de autoteste, a ferramenta garante precisão e fiabilidade em cada medição, o que a torna indispensável para todos os profissionais.



**Caraterísticas:**

- Voltagem: 24÷1000VAC / 6÷1000VDC
- Indicador de Voltagem: 6-12-24-50-120-230-400-690-1000
- Precisão: ± (3% + 3)V
- Tempo de resposta: < 1s (09%)
- Corrente máxima absorvida @1000V: < 3,5mA
- Detecção de Voltagem sem contacto: > 90VAC
- Ensaio de rotação de fases: 100÷1000VAC (50/60Hz)
- Ângulo de fase: 120° ±5°
- Teste de continuidade: 0±1.3 MΩ
- Corrente (teste de continuidade): ≤5 µA
- Nível de poluição:
- Potência



**1760OHM/2**

**259,00 €**

**NEW!**

017600027

**Multímetro/megómetro para teste de isolamento de alta tensão**

O nosso multímetro/megómetro é sinónimo de tecnologia e precisão para medições verdadeiramente profissionais. Com uma capacidade de isolamento até 100 GΩ a uma tensão de 1000 V, este instrumento é ideal para medições profissionais e precisas em todas as aplicações elétricas. Particularmente adequado para automóveis elétricos e híbridos.

**Especificações:**

- Teste de isolamento até 100 GΩ com tensão de 1000V
- Visor de grandes dimensões, retroiluminado
- Proteção contra a água: IP67
- Base de terminais em borracha para maior conforto de utilização
- Terminais com duplo isolamento CAT IV 600V, CAT III 1000V
- Ideal para automóveis elétricos e híbridos



	Amplitude de medição	Precisão
Voltagem AC/DC:	10V - 600V	±(1.5% +5)
Voltagem DC:	0V - ±600V	±(1.5% +5)
Resistência:	0.01Ω - 200Ω	±(2% +5)
Teste de isolamento @1000V:	0.01Ω - 100GΩ	±(1.5% +5)
Frequência	1-1KHz	±(0.1% +3)

**2115PL-MQ32**

**759,00 €**

021150332

5,2 kg

**Jogo de 32 ferramentas isoladas para carros híbridos, em estojo de plástico com tabuleiro maleável**

**Peças/Descrição**

- 1 roquete reversível de 1/2"
- 2 chaves de luneta 10-12 mm
- 1 porta-bits magnético 1/4"
- 10 jogos de 10 bits com porta-bits magnético T7-T8-T9-T10-T15-T20-T25-T27-T30-T40
- 7 chaves de caixa com ponta macho sextavada 8-10-12-13-14-17-19 mm
- 1 extensão com quadra macho de 1 1/2" 125 mm
- 1 extensão com quadra macho de 1 1/2" 250 mm
- 1 alicate ajustável, charneira fechada 250 mm
- 1 alicate universal 1000V 180 mm
- 1 alicate de pontas curvas chatas extra-longas 160 mm
- 2 chaves de fendas para parafusos de perfil Phillips®, 1000V 4,5X80-6X100mm
- 3 chaves de fendas para parafusos de perfil de fenda sem cabeça, 1000V 3X100-4X100-5,5X125
- 1 luvas isolantes, em látex G2
- 1 caixa de ferramentas, série longa, em plástico

- Beta N.**
- 920MQ/55A
  - 89MQ
  - 850MQ
  - 861TX/A10
  - 920MQ/A
  - 920MQ/21
  - 920MQ/22
  - 1048MQ
  - 1150MQ
  - 1164MQ
  - 1272MQ
  - 1274MQ
  - 1997MQ/GM
  - CP15L



**12"**

**1000 V**

**2029EM**

**1.380,00 €**

020290300

**Mala com jogo de ferramentas para veículos híbridos e elétricos**

Peças/Descrição	Beta N.
13 chave de boca simples, 1000V 7-8-9-10-11-12-13-14-15-16-17-19-22 mm	52MQ
7 chaves de caixa bi-sextavadas 6-7-10-12-13-17-19 mm	910MQ/B
3 chaves de caixa de perfil Torx® TX25 - TX30 - TX40	910MQ/TX
1 roquete reversível quadra de 3/8"	910MQ/55
1 alicate ajustável, charneira fechada, isolado 250 mm	1048MQ
1 alicate de corte diagonal 1000V 160 mm	1082MQ
1 tesoura de electricista 145 mm	1128MQ
1 alicates universais em cromado brilhante 1000V 180 mm	1150MQ
1 alicates de pontas extra-longas chatas 160 mm	1162MQ
2 chaves para parafusos de perfil Phillips®, 1000V PH1 - PH2	1272MQ
5 chaves para parafusos de fenda sem cabeça, 1000V 2,5x75 - 3x100 - 4x100 - 5,5x125 - 6,5x150 mm	1274MQ
1 ferramenta de teste de tensão e continuidade, 12-690V AC/DC	1760PT
1 navalha de descarnar cabo, isolada 190 mm	1777MQ/U
1 luvas isolantes GM 10	1996MQ/GM
2 sinais de alerta em alumínio A1 - A2	7109A
2 sinais de proibição D2 - D3	7109D



480x227x408 mm

Beta e-mobility

3/8"

1000 V



**2400 RSC24/6-VEM**

**3.120,00 €**

024004016

**Carro de ferramentas com 6 gavetas e jogo de 81 ferramentas para reparação e manutenção de veículos híbridos e elétricos**

Peças/Descrição	Beta N.	TR
1 tapete isolante	1995MQ/T	
4 postes de plástico com base de enchimento	7104 90	
1 multimetro/megômetro para teste de isolamento de alta tensão. Indicador TRUE RMS	1760/OHM	
1 ferramenta de teste de tensão e continuidade, 12-690V AC/DC	1760PT	
1 cabos de substituição para multimetros digitais e braçadeiras amperométricas	1760DGT-R3	
1 luvas isolantes Gr. 10	1996MQ/GM	
1 corrente de barreira em plástico	7105 6	
2 sinais de alerta em alumínio A1,A2	7109A	
2 sinais de proibição D2,D3	7109D	
12 chaves de boca simples, 1000V 7-8-10-11-12-13-14-15-16-17-19-22 mm	52MQ	M49
12 chaves de luneta 7-8-10-11-12-13-14-15-16-17-19-22 mm	89MQ	M49
4 chaves de caixa com ponta macho sextavada 4-5-6-8 mm	910MQ/PE	M108
11 chaves de caixa bi-sextavadas 6-7-8-10-11-12-13-14-15-16-17-19 mm	910MQ/B	M108
6 chaves de caixa de perfil Torx® TX15-TX20-TX25-TX27-TX30-TX40	910MQ/TX	M108
2 chaves de caixa de perfil XZN® M8-M10	910MQ/XZN	M108
1 extensão quadra 3/8" 140 mm	910MQ/21	M108
1 extensão quadra 3/8" 265 mm	910MQ/22	M108
1 punho em T, encabadouro 3/8" 200 mm	910MQ/T	M108
1 roquete reversível quadra de 3/8" 203 mm	910MQ/55	M108
1 tesoura de electricista 145 mm	1128MQ	M161
1 alicate ajustável, charneira fechada, isolado 250 mm	1048MQ	M161
1 alicate de corte diagonal 1000V 160 mm	1082MQ	M161
1 alicates universais em cromado brilhante 1000V 180 mm	1150MQ	M161
1 alicates de pontas extra-longas chatas 160 mm	1162MQ	M161
1 alicate de pontas curvas chatas extra-longas 160 mm	1164MQ	M161
4 chaves para parafusos de perfil Phillips®, 1000V PH0-PH1-PH2-PH3	1272MQ	M161
4 chaves para parafusos de fenda sem cabeça, 1000V 2,5x75-3x100-4x100-5,5x125 mm	1274MQ	M161
1 navalha de descarnar cabo, isolada 190 mm	1777MQ/U	M161



1000 V

Beta e-mobility

RSC24/6-R 6

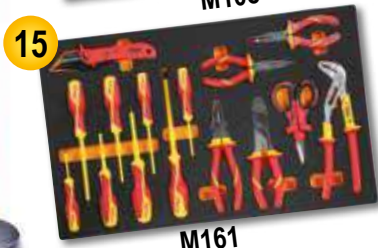
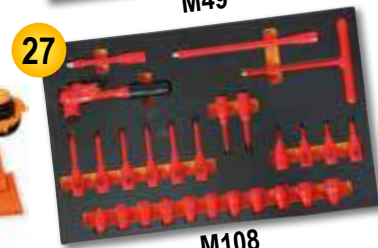
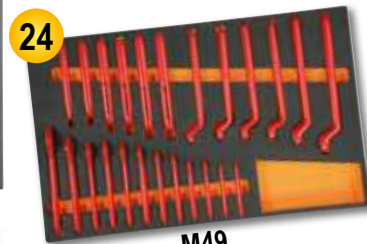



# CARREGADOR DE BATERIAS **NEW!**

Desde 2022, a Helvi, especialista em soldadura, e a Beta Utensili têm trabalhado em conjunto para desenvolver tecnologias inovadoras. Este esforço conjunto traduziu-se na nova gama de aparelhos de soldar Beta by Helvi, que apresentam o melhor desempenho em linha com os seus elevados padrões de qualidade.

Aparelhos de soldar inverter fáceis de utilizar com excelentes características de soldadura para todos os tipos de eléctrodos. Com controlo de sobretensão e sobrecarga térmica e função anti-aderência do eléctrodo. Compacto e leve, ideal para trabalhos de manutenção doméstica, carpintaria ligeira e trabalhos de manutenção.



**1498/PR**

**NEW!**

## Carregador de baterias

- Para baterias de chumbo-ácido
- Seletores de voltagem/corrente
- Amperímetro
- Proteção contra sobrecarga térmica automática
- Proteção contra inversão de polaridade



**1498/PR14**

**104,00 € NEW!**

014980730

Voltagem 6/12 V

**1498/PR17**

**115,00 € NEW!**

014980731

Voltagem 12/24 V

**1498/PR20**

**154,00 € NEW!**

014980732

Voltagem 12/24 V

**1498/PR14 1498/PR17 1498/PR20**

Fonte de alimentação (1ph)	230 V - 50/60 Hz	230 V - 50/60 Hz	230 V - 50/60 Hz
Potência	140 W	300 W	390 W
Voltagem	6/12 V	12/24 V	12/24 V
Corrente máxima	11 A	12,5 A	16 A
Corrente de carga	7,5 A	8,5 A	11 A
Capacidade de carga	112 Ah 15h	128 Ah 15h	165 Ah 15h
Posições de carga	2	2	2

**1498/PR25**

**289,00 €**

014980733

Carregador de baterias,  
6/12/24 V

**NEW!**

**1498/PR35B**

**549,00 €**

014980734

Carregador de baterias,  
6/12/24/36/48 V

**NEW!**



- Para estações de carga de grandes dimensões
- Para baterias de chumbo-ácido
- Seletores de voltagem/corrente
- Amperímetro
- Protetor térmico automático

**1498/PR25 1498/PR35B**

Fonte de alimentação (1ph)	230 V - 50/60 Hz	230 V - 50/60 Hz
Potência	620 W	1830 W
Voltagem	6/12/24 V	6/12/24/36/48 V
Corrente máxima	25 A	38 A
Corrente de carga	17 A	25 A
Capacidade de carga	255 Ah 15h	375 Ah 15h
Posições de carga	6	12



**1498/AM30**

412,00 €

**NEW!**

014980740

**Carregador de baterias automático 12/24 V**

- Para baterias AGM, GEL, chumbo-ácido e Start/Stop
- Controlo eletrónico da corrente de carga
- Indicadores luminosos do estado de carga
- Regulação da corrente de carga através de potenciômetro
- Função de carga automática
- Função de manutenção



Fonte de alimentação (1ph)	230 V - 50/60 Hz
Potência	720 W
Voltagem	12/24 V
Corrente máxima	30 A
Corrente de carga	20 A
Capacidade de carga	300 Ah 15h
Posições de carga	∞

**1498/SP**

**NEW!**

**Carregador/arrancador de baterias, 12 V**

- Para baterias de chumbo-ácido
- Seletor de corrente de carga
- Amperímetro
- Protetor termostático de arranque longo
- Fusível de proteção contra curto-circuitos
- Proteção contra inversão de polaridade



**1498/SP150**

147,00 €

**NEW!**

014980745

**Voltagem 12 V**

**1498/SP250**

219,00 €

**NEW!**

014980746

**Voltagem 12/24 V**

**1498/SP150 1498/SP250**

Fonte de alimentação (1ph)	230 V - 50/60 Hz	230 V - 50/60 Hz
Potência	190 W	650 W
Voltagem	12 V	12/24 V
Corrente máxima	15 A	27 A
Corrente de carga	11 A	18 A
Corrente de impulso máxima	120 Acc	200 A
Corrente de arranque	85 A	135 A
Capacidade de carga	165 Ah 15h	270 Ah 15h
Posições de carga	2 + boost	2 + boost

**1498/SC**

**NEW!**

**Carregador/arrancador de baterias, 12/24 V, com rodas**

- Para baterias de chumbo-ácido
- Seletor de corrente de carga lenta/rápida
- Amperímetro
- Protetor termostático de arranque longo
- Fusível de proteção contra curto-circuitos
- Proteção contra inversão de polaridade



**1498/SC341**

014980755

329,00 €

**1498/SC540**

014980757

490,00 €

**1498/SC441**

014980756

359,00 €

**1498/SC640**

014980758

540,00 €

**1498/SC341 1498/SC441 1498/SC540 1498/SC640**

Fonte de alimentação (1ph)	230 V - 50/60 Hz	230 V - 50/60 Hz	230 V - 50/60 Hz	230 V - 50/60 Hz
Potência	1080 W	1320 W	1440 W	1800 W
Voltagem	12/24 V	12/24 V	12 V	12/24 V
Corrente máxima	45 A	55 A	60 A	75 A
Corrente de carga	30 A	36 A	40 A	50 A
Corrente de reforço máxima	340 Acc	380 Acc	480 Acc	550 Acc
Capacidade de carga	375 Ah 15h	450 Ah 15h	525 Ah 15h	600ww Ah 15h
Posições de carga	3 + boost	3 + boost	6 + boost	6 + boost

**1498/RP**

**NEW!**

**Carregador/arrancador de baterias, 12/24 V**

- Para baterias de chumbo-ácido
- Seletor de corrente de carga
- Amperímetro
- Protetor termostático de arranque longo
- Fusível de proteção contra curto-circuitos
- Proteção contra inversão de polaridade



**1498/RP380**

**289,00 €**

**NEW!**

014980750

**1498/RP480**

**399,00 €**

**NEW!**

014980751

**1498/RP380 1498/RP480**

Fonte de alimentação (1ph)	230 V - 50/60 Hz	230 V - 50/60 Hz
Potência	900 W	1320 W
Voltagem	12/24 V	12/24 V
Corrente máxima	38 A	55 A
Corrente de carga	25 A	36 A
Corrente de impulso máxima	280 Acc	450 A
Corrente de arranque	200 A	315 A
Capacidade de carga	270 Ah 15h	450 Ah 15h
Posições de carga	2 + boost	6 + boost

**1498/AT**

**NEW!**

**Carregador/arrancador de baterias, 12 V**

- Para baterias de chumbo-ácido
- Seletor de corrente de carga
- Amperímetro
- Protetor termostático de arranque longo
- Fusível de proteção contra curto-circuitos
- Proteção contra inversão de polaridade



**1498/AT300**

**342,00 €**

014980760

**Carregador/arrancador de baterias, 12 V**

**1498/AT500**

**419,00 €**

014980761

**Carregador/arrancador de baterias, 12/24 V**

**1498/AT300 1498/AT500**

Fonte de alimentação (1ph)	230 V - 50/60 Hz	230 V - 50/60 Hz
Potência	300 W	890 W
Voltagem	12 V	12/24 V
Corrente máxima	25 A	37 A
Corrente de carga	20 A	30 A
Corrente de impulso máxima	300 Acc	450 A
Corrente de arranque	210 A	320 A
Capacidade de carga	375 Ah 15h	540 Ah 15h
Posições de carga	2 + boost	6 + boost

**1498/AT701**

**670,00 €**

014980762

**Carregador/arrancador de baterias, 12/24 V, com rodas**

**1498/AT1001**

**1.099,00 €**

014980763

**1498/AT1300**

**1.890,00 €**

014980764

**1498/AT2000**

**2.669,00 €**

014980765

**1498/AT701 1498/AT1001 1498/AT1300 1498/AT2000**

Fonte de alimentação (1ph)	230 V - 50/60 Hz	230 V - 50/60 Hz	230 V - 50/60 Hz	230 V - 50/60 Hz
Potência	1800 W	2200 W	2900 W	3600 W
Voltagem	12/24 V	12/24 V	12/24 V	12/24 V
Corrente máxima	75 A	90 A	120 A	150 A
Corrente de carga	50 A	60 A	80 A	120 A
Corrente de impulso máxima	550 Acc	980 A	1280 Acc	2000 A
Corrente de arranque	400 A	560 A	850 A	1100 A
Capacidade de carga	600 Ah 15h	1350 Ah 15h	1800 Ah 15h	2250 Ah 15h
Posições de carga	6 + boost	14 + boost	12 + boost	12 + boost



**1498/DG**
**NEW!**

**Carregador/arrancador de baterias eletrônico, 12/24 V, com rodas**

Equipado com a tecnologia CPS (car protection system), que permite ativar e desativar a função boost de forma totalmente automática, para proteger os componentes eletrônicos a bordo do veículo.

- Para baterias de chumbo-ácido, AGM, gel, Ca/Ca e Start/Stop
- Controlo eletrónico da carga através de microprocessador
- Definição do tempo de carga
- Ecrã digital
- Indicadores LED do estado de carga
- Sistema de proteção para: inversão de polaridade, sobrecorrente, falha da bateria. Arranque seguro da bateria

**1498/DG540E**
**665,00 €**

014980770

**Carregador/arrancador de baterias, 12 V**
**1498/DG1100E**
**879,00 €**

014980771

**Carregador/arrancador de baterias, 12/24 V**
**1498/DG540E 1498/DG1100E**

Fonte de alimentação (1ph)	230 V - 50/60 Hz	230 V - 50/60 Hz
Potência	1320 W	2400 W
Voltagem	12/24 V	12/24 V
Corrente máxima	55 A	100 A
Corrente de carga	36 A	70 A
Corrente de impulso máxima	380 Acc	580 Acc
Corrente de arranque	260 A	400 A
Capacidade de carga	810 Ah 15h	5000 Ah 15h
Posições de carga	4 + boost	4 + boost + supply

**1498TB/12-24N**
**251,00 €**
**NEW!**

014980402

**Teste digital de baterias, 12-24 V, com impressora integrada**

- permite realizar testes em: baterias, alternadores, arrancadores e sistemas
- proteção contra inversão de polaridade
- inclui software para ligação a PC
- display retroiluminado
- compacto, revestimento anti-impacto
- software em 9 idiomas

**Características Técnicas:**

- Aplicações - teste de baterias 12-24V
- Intervalo de trabalho: 100-2000 CCA
- Normas de referência: CCA, SAE, DIN, EN, IEC, JIS, MCA, GB, BCI, CA
- Baterias compatíveis: PB, WET, GEL, AGM, AGM FLAT, EFB, SLI
- Voltímetro 9V-30V
- Comprimento do cabo 1800 mm
- Idiomas: Italiano, Inglês, Francês, Alemão, Espanhol, Polaco, Holandês, Húngaro e Português
- Acessórios incluídos: cabo USB, 3 rolos de papel para impressora

**1497/C94**
**289,00 €**

014970300

**Jogo de 94 conectores de teste auto para utilização com as principais ferramentas de diagnóstico**

- 2 machos em T
- 2 potenciômetros
- 2 luzes de aviso
- 2 conectores SRS
- 2 pinças
- 2 sondas de agulha
- 2 pinças para extração de terminais
- 2 conectores tipo banana duplos
- 4 conectores tipo banana single
- 24 terminais tipo lingueta macho 0.6÷6 mm
- 12 terminais redondos macho 1.6÷3.9 mm
- 24 terminais tipo lingueta fêmea 0.6÷6 mm
- 12 terminais redondos fêmea 1.6÷3.9 mm



430x390x100 mm



**1498H**

**NEW!**

**Carregador de baterias eletrónico multifunções, 6-12V**

Carregadores eletrónicos de baterias 1498H: inovação e tecnologia ao serviço dos profissionais! Equipados com ecrãs LCD e indicadores LED de 3 cores, podem ser utilizados com todos os tipos de baterias, tanto de chumbo-ácido como de lítio. O cartão de controlo eletrónico oferece uma proteção total contra os imprevistos. Os 9 níveis de carga automáticos garantem uma carga rápida e eficaz, com funções de recuperação e dessulfatação.

- Ecrã LCD
- Luz LED com 3 intensidades
- Carga e manutenção da carga (sistema flutuante)
- Proteção contra inversão de polaridade, curto-circuitos, sobreaquecimento e sobrecarga
- Proteção contra faíscas
- 9 níveis de carga

- Funções: recuperação, teste e dessulfatação de baterias
- Suporte para grampo
- Gancho de fixação reclinável
- Acessórios fornecidos: cabo com grampos, cabo com olhais



**1498H/4A**  
014980204 **109,00 €**

Carregador de baterias eletrónico multifunções, 6-12 V

**1498H/16A**  
014980216 **197,00 €**

Carregador de baterias eletrónico multifunções, 12/24 V

**1498H/8A**  
014980208 **134,00 €**

Carregador de baterias eletrónico multifunções, 12/24 V

**1498H/25A**  
014980225 **211,00 €**

Carregador de baterias eletrónico multifunções, 12/24 V

	<b>1498H/4A</b>	<b>1498H/8A</b>	<b>1498H/16A</b>	<b>1498H/25A</b>
Fonte de alimentação (1ph)	230 V - 50/60 Hz	230 V - 50/60 Hz	230 V - 50/60 Hz	230 V - 50/60 Hz
Corrente de carga	1-4 A	2-8 A	4-16 A	6-24 A
Tipos de baterias	Pb - GEL - Ca/Ca - AGM - Start/Stop - Lithium (LiFePo4)			
Capacidade de carga	5-80Ah (LiFePO4 1-80Ah)	10-160Ah (LiFePO4 2-160Ah)	20-360Ah (LiFePO4 4-360Ah)	30-550Ah (LiFePO4 6-550Ah)
Capacidade de manutenção	5-120Ah (LiFePO4 1-120Ah)	10-250Ah (LiFePO4 2-250Ah)	20-550Ah (LiFePO4 4-550Ah)	30-800Ah (LiFePO4 6-800Ah)
Alimentação (DC)	N/A	13.8V - 5A	13.8V - 12A	13.8V - 20A
Voltagem de saída	6-12V	12-24V	12-24V	12-24V
Grau de proteção	IP65		IP20	

**1498BC/12**  
014980040 **229,00 €**

**Arrancador de baterias portátil multifunções, 12V**

- Dispositivo de proteção contra inversão de polaridade, curto-circuito, sobretensão, sobrecarga e sobreaquecimento

**Fornecido com:**

- Capa de proteção
- Cabos de arranque com grampos
- Entradas USB para carregar dispositivos eletrónicos
- LED indicador de carga da bateria
- Cabo USB e USB-C
- Fonte de alimentação principal
- Lanterna LED multifunções



Corrente de arranque	600A
Pico da corrente de arranque	1500A
Tipo de bateria	4 células LifePo4
Capacidade da bateria	25000mAh

**1498LT**
**Arrancador portátil de alta performance, ultra leve**

O microprocessador oferece proteção total contra:

- inversão de polaridade
- curto circuitos
- tensão incorreta
- sobrecargas
- descarga insuficiente
- sobrecarga
- picos de temperatura

**12-24V**

**12V**

**1498LT/12-24**
**1.170,00 €**

014980014

- Até 10.000 A em 5 kg de peso!
- Comprimento do cabo: 160 cm
- Secção do cabo: 25mm<sup>2</sup>
- Fonte de alimentação automática: 4 Amp

**1498LT/12**
**575,00 €**

014980012

- Apenas 2,5 kg!
- Comprimento do cabo: 500 mm
- Com carregador 12 V 1.3A

**1498LT/12    1498LT/12-24**

	12V	12/24V
Tensão de operação	12V	12/24V
Amperagem contínua	800 A	2000/1000 A
Amperagem máx. de arranque	2000 A	5000/2500 A
Pico de amperagem	4000 A	10000/5000 A
Amperagem do grampo	1000 A	1000 A
Comprimento do cabo	500 mm	1600 mm
Tipo de bateria	4 células LifePo4	4 células LifePo4
Função de memorização	SIM	SIM
Dimensões	260x135x72 mm	350x240x140 mm

**1498EL**
**NEW!**
**1498EL/12**
**329,00 €**

014980712

**Arrancador portátil para automóveis, 12V**

- Pico de corrente de arranque: 1800A
- Capacidade da bateria: 22 Ah

**1498EL/12-24**
**639,00 €**

014980724

**Arrancador portátil para automóveis e veículos comerciais, 12/24V**

- Pico de corrente de arranque: 3600A 12V - 1800A 24V
- Capacidade da bateria: 2x 22 Ah



**1497/C23**

**167,00 €**

014970200

**Jogo 23 ferramentas para remoção de terminais elétricos**



440x250x70 mm

**1760DGT/2**

**499,00 €**

017600008

**Multímetro digital automático, portátil, com função de osciloscópio de 2 canais e gerador de forma de onda**



**INCLUI:**

- pontas de prova para multímetro
- 2 pinças crocodilo BNC para osciloscópio
- pontas de prova para osciloscópio (1X e 10X)
- carregador de bateria
- bolsa de nylon

Voltagem Máxima	600V DC
Corrente Máxima	10A DC
Resistência Máxima	40MOHM
Capacidade Máxima	100uF
Ecrã	2.8" cor TFT
Resolução	320 x 240 pixels
Corrente	100V-240V AC, 50Hz-60Hz; DC INPUT 5V DC-2A
Bateria	2 x 2600 mAh



**DADOS TÉCNICOS:**

- Ecrã: 2.8" cor TFT
- Resolução: 320 x 240 pixels
- Corrente: 100V-240V AC, 50Hz-60Hz; DC INPUT 5V DC-2A
- Bateria: 2 x 2600 mAh
- Peso: 624g

**ESPECIFICAÇÕES DO MULTÍMETRO**

- Teste: Voltagem, Corrente, Resistência, Capacidade, Diodos e On-Off
- Voltagem Máxima: 600V AC-DC
- Corrente Máxima: 10A AC-DC
- Resistência Máxima: 40MOHM
- Capacidade Máxima: 100uF

**ESPECIFICAÇÕES DO OSCILOSCÓPIO: Horizontal**

- Largura de banda: 40MHz
- Amplitude da amostragem de sinal: 250MSa/s (canal único) - 125MSa/s (canal duplo)
- Amplitude SEC/DIV : 5ns/div ÷ 500s/div 1,2,5 sequência vertical

**Vertical**

- Amplitude de VOLTS/DIV: 10mV/div ÷ 10V/divat BNC input
- Seleção analógica, limite de largura de banda, típico: 20MHz
- Resposta baixa frequência (-3db): ≤10Hz a BNC
- Precisão de ganho DC: ± 3% para modo de aquisição Normal ou Médio, 10V/div ÷ 10 mV/div

**Disparo**

- Tipo de disparo: Borda
- Modo: Auto, Normal, Individual
- Inclinação: Subida, Descida, Subida & Descida
- Entrada de sinal: CH1, CH2

**Entrada**

- Acoplamento: DC, AC ou GND
- Fator de atenuação da ponta de prova: 1X, 10X, 100X, 1000X

**Gerador arbitrário de formato de onda**

- Frequência de formato de onda: Senoidal (1Hz÷25MHz), Quadrada (1Hz÷10MHz), Rampa (1Hz÷5MHz), EXP (1Hz÷5MHz)
- Largura: 2.5Vpp (50Ω) - 5Vpp (alta impedância)
- Impedância de saída: 50Ω

**1760DGT**

**159,00 €**

017600005

**Multímetro digital**

**DADOS TÉCNICOS**

- **RPM (tacómetro):**  
Para motores de 2 e 4 cilindros  
RPM4 600 - 4000 RPM  
RPM4 600 - 12000 RPM (x10 RPM)  
RPM2/DIS 300 - 4000 RPM  
RPM2/DIS 300 - 6000 RPM (x10 RPM)
- **Ângulo excêntrico:** 4-8 CYL
- **Voltagem DC:** 400mV-4/40/400/1000V
- **Voltagem AC:** 4/40/400/700V
- **Corrente DC:** 40/400mA-4/20A
- **Corrente AC:** 40/400mA-4/20A
- **Resistência:** 400Ω-4/40/400kΩ-4/40MΩ
- **Capacidade:** 40/400nF-4/40/100µF
- **Frequência:** 5/50/500Hz-50/500-10MHz
- **Ciclo trabalho:** 0.1 % - 99.9%
- **Amplitude:** 1 - 10ms
- **Teste Diodo:** Corrente de teste 0.3mA
- **Continuidade:** <150Ω - Corrente de teste <0.3mA
- **Ecrã:** Alto-contraste, retroiluminado 4-dígitos LCD
- **Sobretensão:** Categoria II 1000V
- **Encerramento automático:** 30 minutos
- **Fonte:** 1 9V bateria (incluída)
- Pinça de indução (incluída)
- 2 ponteiras (incluídas)
- Estojo em tecido macio (incluído)
- Manual de instruções



**1760B**

**114,00 €**

017600012

**Multímetro digital**

**ESPECIFICAÇÕES**

- Voltagem DC: 200 mV-2/20/200/1000V
- Voltagem AC: 2-20/200/700V
- Corrente DC: 2/20/200 mA-20 A
- Corrente AC: 2/200 mA- 20 A
- Resistência: 200Ω - 2/20/200 kΩ - 2/20 MΩ
- Capacidade: 2/20/200 nF - 2/200 µF
- Temperatura: -20° + 1000°C/ -4 °F ~ +2000°F
- Frequência: 20kHz
- Potência de alimentação: 1 pilha 9V (incluída)





**961N**

009610030

**326,00 €**

**NEW!**

**Videoscópio eletrônico com sonda flexível e rotativa**

- Ecrã TFT LCD 5"
- Suporta cartões SD
- Gravação de vídeo e imagem
- 4 LEDs
- Alimentação através de entrada USB (bateria incorporada)
- Sonda rotativa
- Alta resolução

Descubra o videoscópio, 961N, o seu parceiro versátil para todos os trabalhos! Com a sonda rotativa 360° e a câmara de dupla iluminação, nunca foi tão fácil alcançar os pontos mais inacessíveis. Os defeitos e problemas podem ser encontrados com facilidade e precisão. Com o novo ecrã TFT LCD de 5" e a excelente resolução (1920x1080), pode desfrutar de imagens e vídeos agora ainda mais nítidos. Escolha o videoscópio, 961N, para uma qualidade inigualável.

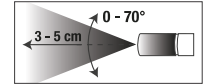
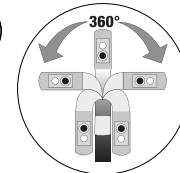

**1760PA/AC-DC**

017600000

**229,00 €**

**Pinça amperimétrica e multímetro digital com ligação de dados**

**PARÂMETROS MENSURÁVEIS:**

- Voltagem DC: 0.1mV ÷ 1000V
- Voltagem AC: 0.1mV ÷ 1000V
- Corrente AC: 0.01A ÷ 2000A
- Corrente DC: 0.01A ÷ 2000A
- Resistência: 0.1Ω ÷ 60MΩ
- Capacidade: 1nF ÷ 6000 μF
- Frequência: 10kHz ÷ 20kHz
- Temperatura: -20 °C ÷ 1000 °C
- -4 °F ÷ 1832 °F
- Alimentação: 3 pilhas 1.5V, tipo AA (incluídas)
- Ligação de dados (versão 4.0)



**1000A**

**1760/IR500**

017600350

**110,00 €**



**Termómetro digital de infravermelhos com sistema de laser duplo**

**500°C**

**CARACTERÍSTICAS TÉCNICAS**

- Temperatura: -50 ÷ 500 °C (-22 ÷ +932 °F)
- Resolução: 0,1 °C (0,1 °F)
- Emissão: 0,1 ÷ 1 ajustável
- Precisão: -50 °C ÷ +20 °C (+/- 3 °C); 20 ÷ 500 °C (+/-2% or 2 °C)
- Resolução: (D:S): 12:1
- Desliga automaticamente: a cada 10 segundos
- Temperatura de funcionamento: 0 °C ÷ 50 °C
- Temperatura de armazenamento: -20 °C ÷ 60 °C
- Alimentação: 1 9V bateria



**1760/TC2**

017600161

**149,00 €**

**Tacómetro digital**

**DADOS TÉCNICOS**

- Para medições de:
  - rotações (rpm) à distância
  - rotações (rpm) por contacto
  - velocidade linear (m/min ou ft/min)
- Visor LCD de 5-dígitos
- Escala:
  - rotação à distância 2.5÷99,999 rpm
  - rotação por contacto 0.5÷19,999 rpm
  - velocidade linear 0.05÷1,999.9 m/min
- Frequência: 0.8 seg
- Alimentação: 4 pilhas 1.5V, tamanho AA, ou unidade de alimentação de 6V (não incluída)

**Fornecido com:**

- adaptador para medir por contacto;
- ponteira macho (contacto) em borracha (2 peças);
- ponteira fêmea (contacto) em borracha (1 peça);
- fita medição linear (1 peça);
- etiquetas refletoras;
- manual de instruções;
- estojo em plástico



**CB52-0**

**510,00 €**

052000201

**Bancada com rodas para caixas de velocidades/transmissões com sistema de recuperação de líquidos**  
Inclinação e furos de drenagem para recuperação de líquidos em depósito coletor

Equipada com:

- 4 rodízios giratórios, 2 com travões
- gaveta para ferramentas
- depósito coletor de líquido
- 2 prateleiras

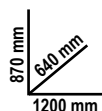

**CAPACIDADE 7 L**

- indicador do nível
- depósito de grande diâmetro com grelha de retenção; capacidade 12 l
- purga do depósito pneumático através de tubo com 1.8 m



**1877**

018770008

**529,00 €**

**Aparadores de óleo**

**1877P**

018770180

**339,00 €**

**Recuperador de óleo, com rodas, com depósito de polietileno**

- capacidade do depósito: 40 l
- aparadeira de grandes dimensões em PP
- indicador do nível de óleo
- descarga pneumática



**1877A**

018770080

**979,00 €**

**Aparador de óleo / aspirador com rodas, depósito de 90 l e câmara anterior**

- antecâmara transparente: 9,5 l de capacidade
- tubo de aspiração de 1,8 m

**Acessórios standard:**

- 1 a sonda rígida, Ø 5x700 mm
- 1 sonda flexível, Ø 5x700 mm
- 1 a sonda rígida, Ø 6x600 mm
- 1 sonda flexível, Ø 6x700 mm
- 1 sonda flexível, Ø 7x700 mm
- 1 sonda flexível, Ø 8x700 mm
- adaptadores para a VW, BMW, Citroën



**1877F**

018770100

**72,00 €**

**Aparador de óleo para garrafas de 1L**

- Capacidade até 4 garrafas em simultâneo
- Fornecido com 2 garrafões 2 l

**CAPACIDADE ATÉ 4 GARRAFAS EM SIMULTÂNEO**

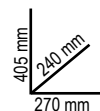

**1482SN**

014820110

**Alicate giratório de ação rápida para tubos de combustível, com mordentes articulados**



L mm
260

**44,30 €**

**1488**

**Chave articulada com corrente para filtros de óleo**

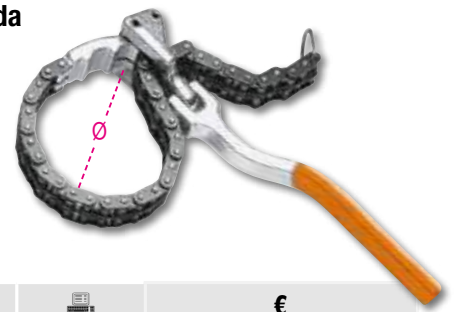

	Ø mm		€
<b>1488</b>	60÷110	014880001	<b>57,00 €</b>
<b>1488L</b>	60÷160	014880050	<b>64,00 €</b>

**1491**

014910001

**Chave para filtros de óleo ajustável**



Ø mm
65÷110

**34,30 €**

**1490**

**Chave de correia para filtros de óleo**



	Ø max mm		€
<b>1490/1</b>	160	014900001	<b>26,50 €</b>
<b>1490/2</b>	240	014900002	<b>28,60 €</b>

**1493FF/2**

014930128

**Chave de filtro de óleo com cabeça de roquete giratória**

Esta chave foi especialmente concebida para facilitar a remoção e instalação de filtros de óleo dos veículos do Grupo PSA e Ford.

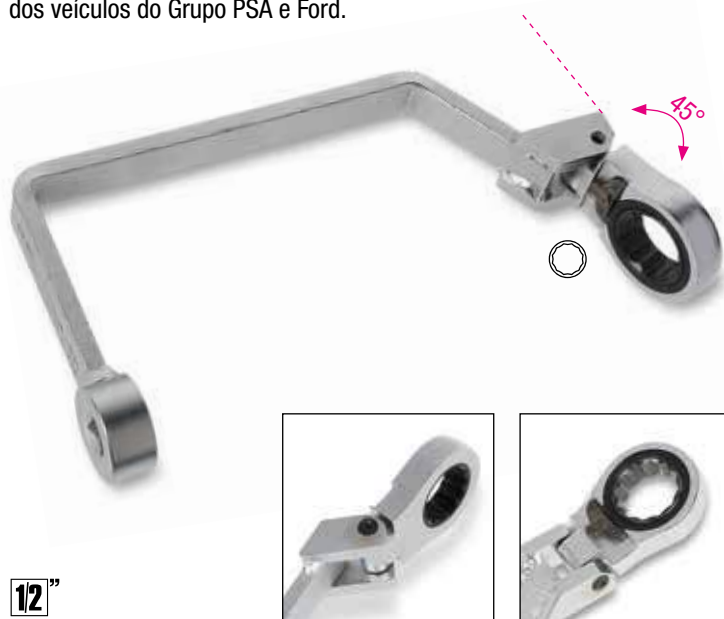

**12"**

**77,00 €**

**1493/C30**

014930000

**Jogo de 28 chaves para filtros de óleo**

- Encabadouro fêmea de 1/2"
- Em estojo de plástico

530x400x110 mm

Tamanhos incluídos no jogo (Ø mm / n.º. de lados)  
1493:  
65/14 - 68/14 -  
73/14 - 74/15 - 76/15 -  
75.77/15 - 76/14 - 76/8 -  
78/15 - 80/15 - 82/15 -  
86/16 - 90/15 - 92/10 -  
93/15 - 95/15 - 100/15 -  
106/15 - 108/15



1493PF (Purflux)  
66/6 - 76/12 - 76/30 - 86/18  
93/36 - 93/45 - 96/18 - 108/18

Inclui 1 chave ajustável Ø 65÷120 mm



**1852R1750**

018520175

**1.060,00 €**

**Ferro de indução portátil**

- Aquecimento e desaperto de parafusos, eixos e rolamentos sem recurso a chama
- Permite o aquecimento de qualquer tipo de metal ferromagnético

**Características técnicas:**

- voltagem entrada: 230V AC, 50/60 Hz
- amperagem entrada: máx. 7.5 A
- potência: máx. 1.75 kW

**VANTAGENS**

- Poupança de tempo: aquecimento rápido, extremamente preciso
- Segurança: sem produção de chamas, segurança máxima do operador
- Funcional: possibilidade de utilização com uma mão, fácil troca de bobinas

**ÁREAS DE APLICAÇÃO**

- Indústria automóvel
- Manutenção industrial
- Indústria aeronáutica
- Indústria naval
- Indústria petroquímica



**Equipamento standard:**

Duas ponteiros frontais, Ø 19 e 26 mm, para desaperto de porcas



Uma ponteira plana para aquecimento de superfícies



Uma ponteira flexível, 800 mm



480x370x130 mm

**SEGURANÇA MÁXIMA SEM USO DE CHAMAS**

**960VTC**

009600261

**189,00 €**

**Dispositivo para teste de fugas para cilindros de motores a gasolina**

Após a introdução de ar comprimido no cilindro, o dispositivo permite testar se existem fugas



2,3 kg

Unhões fornecidas: M10 - M12 - M14 - M14 longa

373x295x70,6 mm

**1472PU/P**

014720121

**73,50 €**

**Alicate para abraçadeiras com extensão**

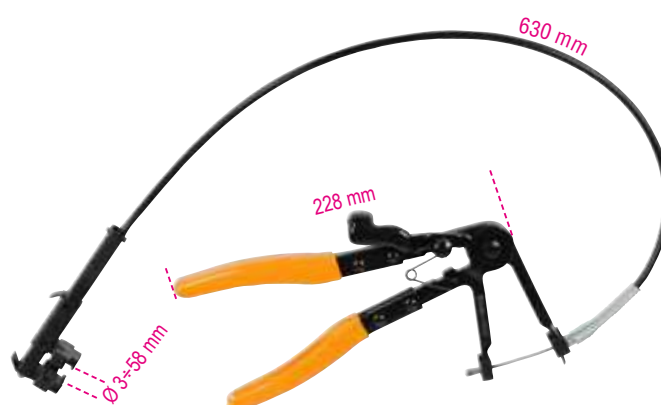

**1472PU**

014720120

**49,50 €**

**Alicate para abraçadeiras**

O formato único dos mordentes de múltiplas cabeças inclinadas a 45º facilita o trabalho numa ampla variedade de abraçadeiras disponíveis no mercado.



**960KC-M8/M9/M10**

009600801

**318,00 €**

**Jogo de ferramentas para remoção de velas de incandescência danificadas ou partidas**

**PARA VELAS DE INCANDESCÊNCIA COM ROSCA M8-M9-M10**



380x290x50 mm

**1884**

018840010

**348,00 €**

**Distribuidor de óleo para caixas de velocidades manuais e automáticas e diferenciais**

- Com 12 adaptadores para ligação direta
- Com válvula de retenção para abastecimento de óleo sem fugas
- Débito: 70 cc por bombagem
- Capacidade do depósito: 7.5 l
- Viscosidade máxima permitida: SAE 140



12 ADAPTADORES

FORD	AT-101
UNIVERSAL (Bmw, Honda, Nissan...)	AT-102
VW-AUDI	AT-103
VW-AUDI-PORSCHE	AT-104
VW-AUDI-MINI COOPER	AT-105
MERCEDES	AT-106
DSG	AT-107
VW-AUDI CVT	AT-108
VOLVO	AT-109
TOYOTA-LEXUS	AT-110
SKODA	AT-111
VW Passat/Tiguan <2007	AT-112

**1759HD/3**

017590063

**344,00 €**

**Jogo ferramentas para deteção de fugas e enchimento rápido de sistemas de refrigeração**

Para deteção de fugas do circuito de refrigeração (tubos, juntas, bombas, radiadores) e enchimento rápido, prevenindo a formação de bolhas de ar



600x500x140 mm

**1471M/C22**

014710101

**189,00 €**

**Jogo de ferramentas pneumáticas para recuar e rodar (esq. e dir.) os êmbolos dos discos de travões, com acessórios**

350x310x85 mm



**960KPC**

009600780

**219,00 €**



**Extrator pneumático reversível com binário ajustável para velas de incandescência**

- O extrator pneumático com binário ajustável e chaves de caixa especiais permite desapertar velas de incandescência presas, minimizando o risco de danos
- 5 chaves de impacto 1/4", série longa, especialmente concebidas para velas de incandescência: 8-9-10-11-12 mm, 2 extensões e 1 união articulada
- 4 binários ajustáveis: 10-20-30-40 Nm
- Ajuste à direita e à esquerda



### Trolley multiusos

Pode ser usado como estação de trabalho móvel para ferramentas de diagnóstico, laptops, dispositivos de teste e carregadores de bateria.

- Estrutura em chapa pintada: estabilidade e robustez incomparáveis
- Punho ergonómico
- 2 rodas traseiras fixas Ø 160 mm
- 2 rodízios frontais giratórios Ø 125 mm (1 com travão)



Tampo 2 níveis

2 prateleiras centrais com posição ajustável e 1 inferior fixa

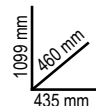

Prateleira deslizante para teclado



2 úteis compartimentos laterais



4 práticos enroladores laterais em plástico

**CA49-G** **575,00 €**

049000112

Trolley multiusos com porta

36,5 kg

**CX49-G** **530,00 €**

049000102

Trolley multiusos

43 kg

### 1895

### Tanque de limpeza ultrassónico

- A limpeza ultrassónica utiliza o aquecimento de fluidos para limpar de forma eficaz peças de substituição e componentes metálicos em geral (injetores, carburadores, válvulas, etc.)
- Ecrã digital com seleção de temperatura e tempo de limpeza
- Para uma limpeza mais eficaz, adicione soluções detergentes isentas de espuma específicas para tanques ultrassónicos
- A utilização do modo degas acelera a libertação de ar no tanque, melhorando assim a eficiência de limpeza ultrassónica.



1895 157



**1895 6**

**505,00 €**

6 l

**1895 13**

**770,00 €**

13 l

**1895 27**

**1.080,00 €**

27 l

**1895 157**

**5.150,00 €**

157 l

**NEW!**

**1895 6**

**1895 13**

**1895 27**

**1895 157**

	6 l	13 l	27 l	157 l
Capacidade	6 l	13 l	27 l	157 l
Torneira de purga	✓	✓	✓	✓
Potência	150 Watt	300 Watt	500 Watt	2160 Watt
Potência de aquecimento	300 Watt	400 Watt	500 Watt	5000 Watt
Intervalo de temperatura	0+80 °C	0+80 °C	0+80 °C	30+110 °C
Intervalo de tempo de limpeza	0-99 minutos	0-99 minutos	0-99 minutos	0-59 minutos
Frequência	40 kHz	40 kHz	40 kHz	28 kHz - 40 kHz
Alimentação	220/230V	220/230V	220/230V	220/380V
Dimensões	330x180x310 mm	350x325x320 mm	530x330x380 mm	840x640x750 mm
Dimensões do depósito	300x155x150 mm	325x235x145 mm	500x300x200 mm	700x500x450 mm





**1471C**

**44,80 €**

014710330

**Ferramenta para recuar êmbolos dos discos de travões, com roquete**

Ferramenta para recuar manualmente os êmbolos dos discos de travões, equipada com duas placas giratórias e um mecanismo com movimento de roquete, uma solução eficaz e flexível para trabalhos rápidos - por exemplo, em veículos comerciais.

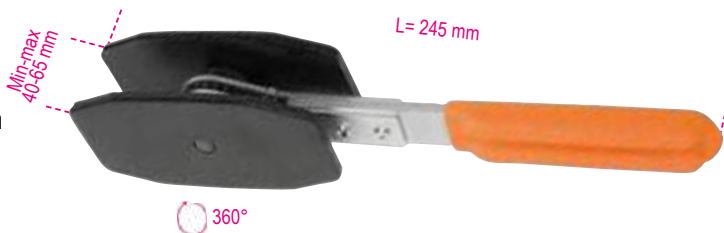

**1467LF/2**

**1.320,00 €**

014670099



**Instrumento elétrico para substituição do líquido dos travões**  
Permite a substituição fácil e rápida do líquido dos travões

- Pára automaticamente quando o depósito está vazio, evitando assim que o ar entre
- Volume máximo do depósito: 20 l
- Pressão de trabalho: 0,4 ÷ 3,5 bar
- Fonte de alimentação: 230V

Fornecido com:

- Depósito de recolha do óleo dos travões
- 1 tampa padrão E20



**EFEITO PULSANTE**



**1467**

**195,00 €**

014670001

**Extrator de líquido de travões**

Pressão: min 5 bar, max 11.5 bar



**3035**

**675,00 €**

030350100

**Carro para movimentação de pneus**

- Para transporte fácil de pneus até 980 mm de diâmetro
- A estrutura robusta permite a movimentação de pneus sem ter de suportar o peso fisicamente
- Pode ser utilizado para posicionamento da roda
- 2 rodas Ø 260 mm
- 2 rodas Ø 125 mm
- Altura máx. de carga: 1.60 m
- Peso máx. de carga: 200 kg
- Garfos ajustáveis em 2 posições:  
primeira posição: abertura máxima 880 mm  
segunda posição: abertura máxima 980 mm



**989**

**35,00 €**

009890001

**Alicate para pesos**



**1950BZK**

**227,00 €**

019500078

**Insuflador de pneus (Bazuca)**

Ø 290x440 mm

- Punho secundário com operação por botão ajuda a segurar a ferramenta durante a utilização
- Capacidade do depósito: 18 l
- Pressão de funcionamento: 3-8 bar
- Pressão máxima do depósito: 16 bar
- Válvula de alívio de pressão
- Medidor com escala graduada
- Entrada de plástico para evitar danos na jante



**1950BZK/T**

**267,00 €**

019500080

**Insuflador de pneus de (Bazuca) de veículos pesados**

**NEW!**

- Capacidade do depósito: 36 l
- Pressão de funcionamento: 3-8 bar
- Pressão máxima do depósito: 16 bar
- Válvula de alívio de pressão
- Medidor com escala graduada
- Entrada de plástico para evitar danos na jante



Ø 290x560 mm

**1949GPA**

**57,00 €**

019490018

**Punho de encher pneus**

- corpo revestido a borracha anti-impacto
- alavanca de operação em metal
- pressão de trabalho: 0,5÷12 bar, 7÷174 psi
- comprimento do tubo: 58 cm
- rotação do tubo 360°
- entrada de ar 1/4"
- dispositivo medição pressão
- botão despressurização



**1949DGT/2**

**68,50 €**

019490021



**Punho de encher pneus digital**

- 4 unidades de medida, bar/psi/kpa/kgf
- monitor LCD iluminado
- resolução: 0.05 bar
- funcionamento automático desliga após 1.5 minuto



**DIGITAL**

**962**

**Ferros de desmonta**



	L mm	A mm		€
<b>962 500</b>	500	27	009620005	<b>26,90 €</b>
<b>962 600</b>	600	27	009620006	<b>35,00 €</b>

**972/C4BMW**

**176,00 €**

009720004

**Kit para remoção de porcas anti-roubo, para BMW e Mini**



516x145x66 mm

**1568**

**171,00 €**

015680001

**Pinça pneumática para foles**

- 8 garras
- Afastamento máximo das garras: 145 mm



L mm	L1 mm
420	195



**1550U**

**2.180,00 €**

015500010



**Prensa pneumática para molas de amortecedores de automóveis, carrinhas e veículos comerciais**

- Sistema de retenção superior universal
- Sistema ativo de segurança na mola
- Protetor grade "full body"

- Curso compressão da mola: 335 mm
- Fornecido com 2 garfos inferiores para diâmetros de 78-205 mm
- Curso de compressão da mola: 335 mm



**1556/1A**

**149,00 €**

015560101

**Compressores de molas de amortecedores**

min L Max 65÷320 mm



**Alavanca para extração do terminal do braço oscilante da suspensão e dos amortecedores**

Um único operador pode facilmente posicionar a alavanca e proceder à desmontagem

**1567**

**195,00 €**

015670001

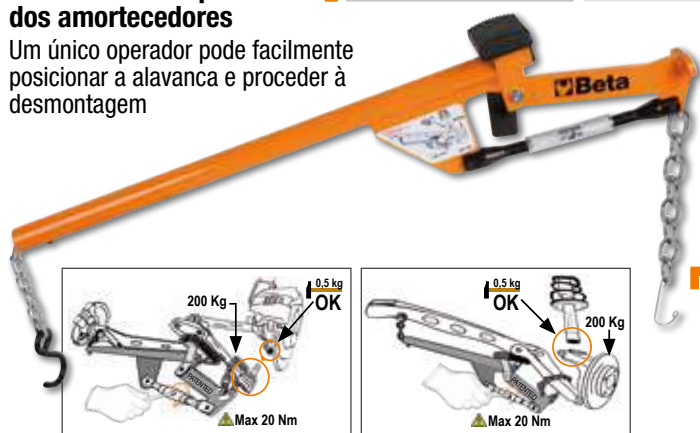

**1068**

**86,50 €**

010680000

**Alicate de pressão ajustável com contrapeso**

O alicate de pressão ajustável com contrapeso de 1 kg é ideal para extrair pinos, parafusos e chapas, especialmente na indústria de reparação de automóveis.

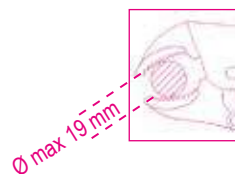



**1052**

**Alicates de pressão, maxilas côncavas**

	L mm	Ø Max mm	kg	Art.	€
<b>1052/140</b>	140	22	175	010520014	<b>17,80 €</b>
<b>1052/190</b>	190	36	360	010520019	<b>19,90 €</b>
<b>1052/240</b>	240	42	590	010520024	<b>22,40 €</b>
<b>1052/300</b>	300	55	900	010520030	<b>35,60 €</b>



**1768**

Art. 017680010

**Plataforma em alumínio**



L mm	L1 mm	H mm
960	300	475

**135,00 €**

kg  
**200**



**3009**

Art. 030090001

**299,00 €**

**Elevador para rodas**

Capacidade máxima de elevação:  
550 kg

- 4 rodízios de apoio
- Largura dos rodízios: 200 mm
- Para rodas até 240 mm de largura

**IDEAL PARA:**

- **CARREGAR AUTOMÓVEIS DANIFICADOS PARA CAMIÕES DE REBOQUE**
- **OFICINAS DE REPARAÇÃO DE AUTOMÓVEIS**
- **MOVIMENTAÇÃO DE VEÍCULOS EM SALAS DE EXPOSIÇÕES**



**1766**

Art. 017660001

**Ventosa dupla**

**87,50 €**



**1479LB/C5**

Art. 014790150

**79,90 €**

**Kit de 5 extratores de cavilhas em metal**

215x165x50 mm



**1367/K10**

Art. 013670200

**129,00 €**

**Kit de punções para instalação de sensores de estacionamento**

Orifícios perpendiculares, sem rebarbas

Conteúdo do kit:  
17 - 18 - 18,2 - 19 - 20 - 22,5 - 24 - 26 - 26,7 - 32 mm



**1365/K13**

**580,00 €**

013650013

**Kit chapeiro com bomba hidráulica 10 t e acessórios em trolley**

O kit inclui:

- bomba hidráulica, 10 t, com tubo 1,5 m comp., união 1/2"
- pistão
- base em L
- união macho-macho para instalar acessórios



33 kg

900x420x180 mm

**1366SH**

**1.370,00 €**

013660400

**Aparelho de soldar por pontos multifunções**

- microprocessador para gestão dos parâmetros de soldadura
- início automático por contacto ou manual
- função de configuração do tempo de soldadura por pontos
- fornecido com pistola com encaixe rápido e cabo terra de 2.2m comp.

Kit de acessórios inclui:

- martelo extrator
- cabeça cilíndrica para anilhas de três pontas
- 10 anilhas de três pontas
- eletrodo de carvão
- eletrodo de compressão



23 kg



Alimentação	230V
50% potência	2.5 KVA
Pico de potência	13 KVA
Amp. saída	2850 (2%) A
Amp. Máx. saída	3200 A

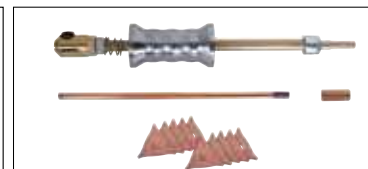

**2254K**

**21,90 €**

022540101

**Proteção para banco e volante**



**2254F**

**61,50 €**

022540150

**Proteção frontal para veículos**

Permite proteger a parte frontal do veículo, com aberturas para faróis e radiador.



**1479/B27**

**57,00 €**

014790407

**Jogo de 27 ferramentas de nylon para remoção de pinos e trabalhos em plásticos e vedantes, com bolsa para suspensão**



**1870I**

018700220

**175,00 €**

**Aspirador de sólidos e líquidos, 20 l, tambor em aço inoxidável**

- Motor de by-pass de estágio único
- Tensão: 220/240 V
- Frequência: 50/60 Hz
- Potência máx.: 1200 W
- Taxa de fluxo de ar: 58 l / seg.
- Potência máx. de aspiração: 190 mbar
- Capacidade máx. do tambor em aço inoxidável: 20 l
- Emissões sonoras: <70 dB (A)
- Comprimento do cabo: 5 m



IPX4



**ACESSÓRIOS STANDARD, Ø 36 mm**

- 1 tubo flexível com punho ergonómico
- 2 tubos de extensão rígidos
- 1 escova multiusos para chão e líquidos
- 1 bocal plano
- 1 saco de papel

**SISTEMAS DE FILTRAGEM**

- 1 Cartucho de filtro de ar de superfície 1900 cm<sup>2</sup> - 12 µm nom.
- 1 Filtro anti-espuma PPI 45 / PPI 30

**1875LT**

018750000

**426,00 €**

**Lavadora de tapetes/estofos**

**Ideal para limpeza profunda de superfícies têxteis.**  
Dispensa detergente pulverizado sob pressão e suga-o com a sujidade, deixando as superfícies quase secas



**ALTAMENTE EFICAZ PARA INTERIORES E ASSENTOS DE AUTOMÓVEIS**



**Dados técnicos:**

- Tensão: 230/240 V
- Frequência: 50/60 Hz
- Potência máx.: 1100 W
- Taxa de fluxo de ar: 58 l/seg.
- Capacidade máx. do tambor: 20 l
- Capacidade máx. do tanque de detergente: 3 l
- Pressão máx. da bomba: 7 bar
- Pressão máx. de sucção: 21 kPa
- Potência da bomba: 48 W

**Acessórios fornecidos:**

- 1 tubo completo com cabo ergonómico
- 1 unidade dispensadora
- 2 extensões rígidas
- 1 bico de extração de spray pequeno
- 1 bico de extração de spray grande
- 6 contraporcas do cabo de alimentação

**1874 50**

018740050

**585,00 €**

**Aspirador para sólidos e líquidos, 50 l, tambor em aço inoxidável**



- Motor de dois estágios by-pass
- Voltagem: 220/240 V
- Frequência: 50/60 Hz
- Potência máx.: 1350 W
- Taxa de fluxo de ar: 55 l / seg.
- Potência máx. de aspiração: 240 mbar
- Capacidade máx. do tambor em aço inoxidável: 50 l
- Emissões sonoras: <63 dB (A)
- Comprimento do cabo: 6 m
- Carrinho para acessórios

**SISTEMAS DE FILTRAGEM**

- 1 saco de filtro em papel
- 1 filtro de cartucho de superfície 5200 cm<sup>2</sup>, 12 µm nom.
- 1 filtro anti-espuma PPI 45/PPI 30

**ACESSÓRIOS STANDARD, Ø 45 mm**

- 1 tubo extensível com punho ergonómico
- 2 tubos extensíveis em aço inoxidável
- 1 escova industrial
- 1 secção industrial para alcatifas
- 1 secção industrial com tubos de aspiração para líquidos
- 1 bocal plano





**1898/C**

018980940

**189,00 € NEW!**

**Pulverizador com rodas, 25 l**

- dupla função: pulverização e espuma
- depósito em aço pintado
- bico em aço inox
- mangueira anti-torção
- manómetro do depósito
- indicador do nível do depósito



**Características técnicas:**

- Capacidade do depósito: 25 l
- Comprimento da mangueira de alimentação: 5 m
- Pressão máxima de trabalho: 4-5 bar
- Comprimento do bico: 0.65 m
- Pressão máxima do depósito: 8 bar

**1898/S**

018980932

**19,40 €**

**Bomba hidráulica manual com depósito 5 l**

- Bico em aço inox
- Alavanca de bloqueio para jato contínuo
- Bico ajustável com jato direto e pulverização de névoa
- Alça para facilitar o transporte
- Punho ligação do bico
- Tubo 1.2 m comprimento
- Não deve ser utilizada com hidrocarbonetos



**1898/M**

018980930

**11,20 €**

**Pulverizador com depósito 1.5 l**

- Bico ajustável com jato direto e pulverização de névoa
- Escala graduada (0.5 l - 1 l - 1.5 l)
- Alavanca de bloqueio para jato contínuo
- Não deve ser utilizado com hidrocarbonetos



**2251N**

022510012

**106,00 €**

**Banco giratório com gavetas**

- Ajustável em altura (445 ÷ 580 mm)
- Compartimento para ferramentas quadrado (380 mm) com 2 gavetas (2+1)
- Dimensões da gaveta: 350x180x90 mm
- Dimensões dos tabuleiros para ferramentas: 2X 190x190mm - 1X 380x190mm
- 4 rodízios, Ø 75 mm



**3003C**

030030100

**159,00 €**

**Esteira em plástico à prova de embates**

Completa com:

- Acabamento tipo carbono nas zonas da cabeça e lombar
- Placas em metal na parte superior para fixar acessórios metálicos
- 6 rodízios em borracha, 79 mm de diâmetro



kg  
**120**

5,5 kg

79 mm

**3002**

030020001

**82,50 €**

**Esteira e banco**

- Estrutura em aço
- Cobertura em PVC acolchoado
- Facilmente convertível em esteira ou banco



420 mm

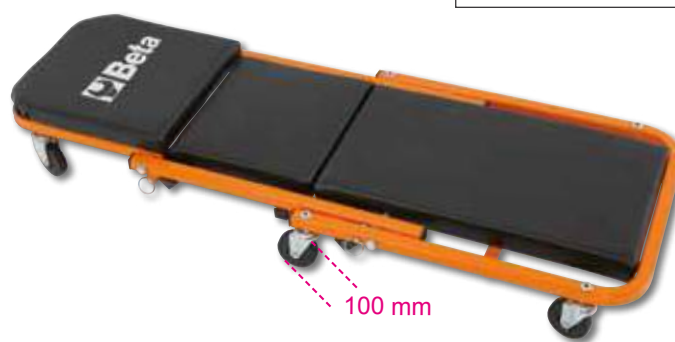

100 mm

**3033E/3T**

**306,00 €**

030330130

**Macaco hidráulico, 3 t**

- Velocidade de descida controlada
- Rodas de nylon



H min-Max mm	L mm	L1 mm
95÷515	700	370



**3030H/2T**

**476,00 €**

030300220

**Macaco hidráulico de grande elevação, 2 t, com 6 rodas**

Permite trabalhar em veículos que estão elevados em relação ao solo e têm um curso do amortecedor longo

- Velocidade de descida controlada
- Pedal de aproximação rápida
- Rodas de nylon



H min-Max mm	L mm	L1 mm
85÷780	1010	300



**3030/2T**

**590,00 €**

030300020

**Macaco hidráulico, 2 t com 6 rodas**

- Macaco hidráulico facilmente manobrável em superfícies irregulares
- Duas rodas frontais giratórias em plástico (PTFE)
- Pedal permite uma fácil aproximação



H min-Max mm	L mm	L1 mm
85÷520	860	400



**3033/3T**

**775,00 €**

030330030

**Macaco hidráulico, 3t versão longa**

- Particularmente adequado para utilização em veículos comerciais
- Rodas em poliamida



H min-Max mm	L mm	L1 mm
140÷520	1180	370



**3029/2T**

**309,00 €**

030290020

**Macaco hidráulico rebaixado, 2t com 4 rodas**

- Pedal permite uma fácil aproximação
- Estrutura em aço e rodas em nylon
- Altura mínima: 75mm



H min-Max mm	L mm	L1 mm
75÷500	720	290

**2 t**



**3029L/2T**

**349,00 €**

030290120

**Macaco hidráulico rebaixado, longo, 2t**

- Permite trabalhar em veículos com elevação reduzida e ponto de elevação interno
- Controlo da velocidade de descida
  - Pedal permite uma fácil aproximação
  - Rodas em nylon

H min-Max mm	L mm	L1 mm
75÷520	930	295



**2 t**



**3065/40-20T**

**2.210,00 €**

030650200

**Macaco hidráulico, 40/20 toneladas**

- adequado para veículos pesados
- funcional e de fácil manuseamento, também para transporte em oficinas móveis
- retorno automático do pistão
- duas válvulas de descida com comando da velocidade sob carga

H min-Max mm	L mm	L1 mm
150÷300	525	300



**40-20 t**



**3067/60-15T**

**3.250,00 €**

030670120

**Macaco pneumático, 60-30-15 t**

- Retorno automático do pistão
- Duas válvulas de descida com controlo de velocidade sob carga
- Fornecido com duas extensões, 70 e 120 mm de comprimento
- Pressão da fonte de alimentação: 8-10 bar
- Consumo de ar: 600 l / min

H min-Max mm	L mm	L1 mm
120÷255	660	250

**60-30-15 t**





**3023**

**166,00 €**

030230050

Macaco de fossas com parafuso de ajuste

**CAPACIDADE MÁXIMA DE CARGA: 350 KG**

H min-Max mm	Ø mm
1350÷2030	300



**3011T**

**NEW!**

Macaco de garrafa hidráulico



	C max kg	H min+max mm		€
<b>3011T 2</b>	2000	170÷366	030110020	<b>64,50 €</b>
<b>3011T 3,5</b>	3000	170÷366	030110035	<b>72,50 €</b>
<b>3011T 5</b>	6000	203÷467	030110050	<b>81,50 €</b>
<b>3011T 10</b>	10000	220÷484	030110100	<b>122,00 €</b>
<b>3011T 15</b>	15000	230÷497	030110150	<b>149,00 €</b>
<b>3011T 20</b>	20000	245÷521	030110200	<b>187,00 €</b>
<b>3011T 32</b>	32000	260÷420	030110320	<b>194,00 €</b>
<b>3011T 50</b>	50000	280÷450	030110500	<b>224,00 €</b>

**3010T**

Par de preguiças

	C max kg	H min+max mm		€
<b>3010T 2</b>	2000	280÷425	030100002	<b>72,50 €</b>
<b>3010T 3</b>	3000	285÷430	030100003	<b>86,00 €</b>
<b>3010T 6</b>	6000	400÷580	030100006	<b>125,00 €</b>
<b>3010T 10</b>	10000	471÷735	030100010	<b>215,00 €</b>



3010T 2  
3010T 3  
3010T 6



**3010H**

Preguiças para trabalhos pesados

	C max kg	H min+max mm	L / L1 mm	h		€
<b>3010H631-T15</b>	15,000	445÷631	300x300	22,5	030100150	<b>227,00 €</b>
<b>3010H1077-T15</b>	15,000	645÷1077	300x300	30	030100165	<b>284,00 €</b>



**3010V**

Preguiças para trabalhos pesados, regulação com parafuso

	C max kg	H min+max mm	L / L1 mm		€
<b>3010V600-T20</b>	20,000	410÷600	330x330	030100200	<b>329,00 €</b>
<b>3010V1090-T20</b>	20,000	665÷1090	460x460	030100220	<b>419,00 €</b>





**PRENSA HIDRÁULICA**

**3028 15** 715,00 €  
030280015



	3028 15	3028 20	3028 30	3028 50
Capacidade máxima	15 t	20 t	30 t	50 t
Bomba manual 2 velocidades	✓	✓	✓	✓
Pistão móvel	✓	✓	✓	✓
Segurança hidráulica em caso de sobrecarga	✓	✓	✓	✓
Manómetro	✓	✓	✓	✓
Jogo de prismas em V	✓	✓	✓	✓
Guincho	X	X	X	✓

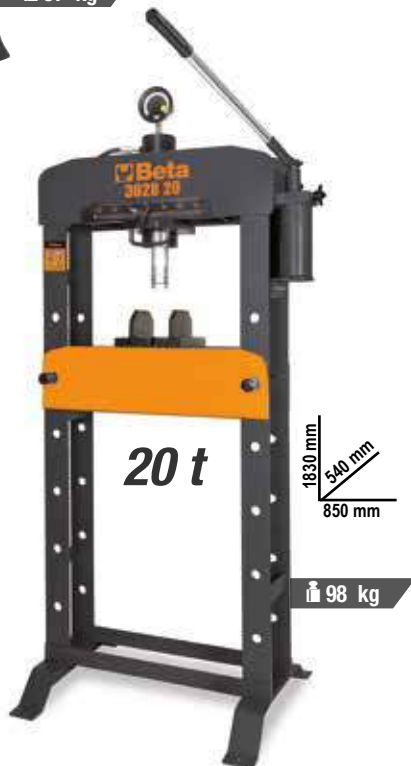

**3028 20** 1.110,00 €  
030280020



**3028 30** 1.490,00 €  
030280030



**3028 50** 2.690,00 €  
030280050

**3028/KP** 95,00 €  
030280055

**Kit de punções e placa para prensas 3028**

Tamanhos de punções:

- Ø10X90mm
- Ø12X90mm
- Ø16X90mm
- Ø18X115mm
- Ø20X115mm
- Ø22X115mm
- Ø25X140mm
- Ø30X140mm



**3027PR/N** 197,00 € **NEW!**  
030270410

**Ferramenta de suporte para montar/desmontar cubos das rodas, rolamentos e sinoblocos**

Sistema universal que permite ao utilizador montar/desmontar cubos das rodas, rolamentos e sinoblocos através de uma prensa com uma base de suporte e acessórios próprios. A ferramenta adapta-se a formas geométricas irregulares de cubos das rodas, pinos...  
A utilizar com prensas 3027N e 3028.

Características técnicas:

- Amplitude de trabalho: min. 130mm - máx. 186mm
- Capacidade de carga máx.: 20 t



**3006** 1.210,00 €  
030060000

**Macaco para elevação e posicionamento de rodas de tratores e escavadoras**

- Capacidade máx.: 1,200 kg
- Diâm. mín. da roda: 1,000 mm
- Diâm. máx. da roda: 2,200 mm
- Espessura máx. da roda: 800 mm



**3014SAR** 1.040,00 €  
030140360

**Suporte para motores com sistema anti-retrocesso**

- Fácil de dobrar, super compacto
- Permite uma rotação de 360° do motor ou equipamento
- Oferece segurança e estabilidade incomparáveis

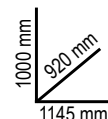

**3026**

**Macaco de fossas hidráulico**

**3026 0,3** 492,00 € 24,7 kg  
030260003

**3026 0,5** 549,00 € 31 kg  
030260005

**3026 1,0** 645,00 € 37,8 kg  
030260010



**CAPACIDADE MÁXIMA: 450 kg**

	3026 0,3	3026 0,5	3026 1,0
Capacidade máx	300 kg	500 kg	1000 kg
Bomba de pedal	✓	✓	✓
Altura mín.	1120 ÷ 1970 mm	1140 ÷ 1990 mm	1140 ÷ 1990 mm
Válvula de limite de carga	✓	✓	✓

**3025N 1,0** 1.550,00 €  
030250110 99 kg

**Grua hidráulica rebatível com bomba de duplo efeito**

- capacidade máxima: 1 t
- 4 posições de carga: 300-600-800-1000 kg
- com válvula de limite de carga e suporte cromado
- velocidade de descida controlada
- rodas em nylon
- altura máxima: 2420 mm

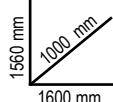

**3025N/PF** 335,00 €  
030250111

**Pinça para bidons**



**CAPACIDADE MÁXIMA: 300 kg**

- Pinos de suporte robustos para desempenho fiável ao longo do tempo
- Mordentes longos para fixação segura e firme em vários tipos de bidons
- Capacidade máxima de elevação: 300 kg





### 8150

Estropos de elevação, roxo, 1t, tecido duplo com olhais reforçados, cinta em poliéster de elevada resistência (PES) EN 1492-1

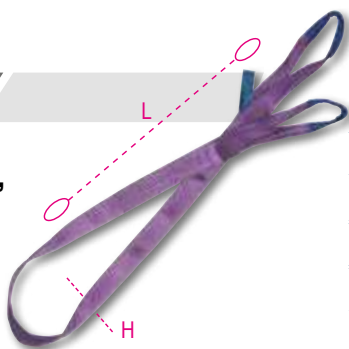

- Estropos de elevação
- Tecido duplo com olhais reforçados
- Poliéster de elevada resistência

	L m	H mm		€
<b>8150 1-T1</b>	1	30	081500010	<b>4,20 €</b>
<b>8150 2-T1</b>	2	30	081500020	<b>6,00 €</b>
<b>8150 3-T1</b>	3	30	081500030	<b>7,50 €</b>
<b>8150 4-T1</b>	4	30	081500040	<b>9,80 €</b>

### 8153

Estropos de elevação, verde, 2t, tecido duplo com olhais reforçados, cinta em poliéster de elevada resistência (PES) EN 1492-1

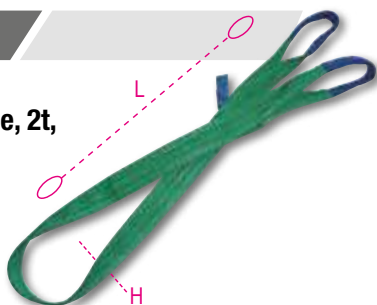

	L m	H mm		€
<b>8153 1-T2</b>	1	60	081530010	<b>6,60 €</b>
<b>8153 2-T2</b>	2	60	081530020	<b>10,20 €</b>
<b>8153 3-T2</b>	3	60	081530030	<b>13,90 €</b>
<b>8153 4-T2</b>	4	60	081530040	<b>17,10 €</b>

### 8156

Estropos de elevação, amarelo, 3t tecido duplo com olhais reforçados, cinta em poliéster de elevada resistência (PES) EN 1492-1

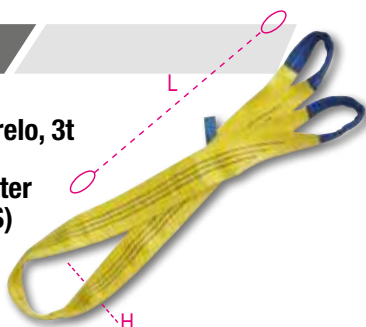

	L m	H mm		€
<b>8156 2-T3</b>	2	90	081560020	<b>15,30 €</b>
<b>8156 3-T3</b>	3	90	081560030	<b>21,20 €</b>
<b>8156 4-T3</b>	4	90	081560040	<b>26,20 €</b>
<b>8156 6-T3</b>	6	90	081560060	<b>36,90 €</b>

### 8181 6/B4

**49,00 €**

081810916

Jogo de 4 esticadores com clique e gancho 8181, 6 m, poliéster de elevada resistência (PES), ganchos simples

O jogo inclui 4 esticadores com clique e gancho simples, poliéster de alta resistência (PES), 35 mm, 6 m comp.



L m	LC kg
6	1000



EN 12195-2

### 8182 8,5/B2

**43,00 €**

081821885

Jogo de 2 esticadores com clique e gancho 8182, 8,5 m, poliéster de alta resistência (PES), ganchos simples

O jogo inclui 2 esticadores com clique e gancho, poliéster de elevada resistência (PES), 50 mm, 8,5 m comp.



L m	LC kg
8,5	2000



EN 12195-2



# A REVOLUCIONÁRIA CHAVE DE IMPACTO

**NEW!**

## QUE NÃO REQUER LUBRIFICAÇÃO

A chave de impacto 19270LS, totalmente concebida, desenvolvida e desenhada pela Beta Utensili, conta com o **sistema OIL-LESS**, uma inovação na indústria das ferramentas pneumáticas: permite que a chave de impacto funcione sem necessidade de lubrificação periódica, garantindo assim uma maior durabilidade e alto desempenho.

A montagem meticulosa, o alinhamento micrométrico dos componentes internos e a utilização de materiais inovadores de primeira linha resultam num número reduzido de avarias, para uma utilização vitalícia sem lubrificação.



### PATENTE PENDENTE

A chave de impacto OIL-LESS destaca-se pela transmissão de binário elevado – ou seja, 1750 Nm –, o que a torna ideal para qualquer aplicação.



**19270LS**

**NEW!**

019270010

**439,00 €**

2,5 Kg

Chave de impacto reversível OIL-LESS, corpo em liga de alumínio

- Não necessita de lubrificação
- Mecanismo de impacto duplo

Rotação em vazio	8.000 rpm
Torque máx.	1.750 Nm
Capacidade parafuso	Cl 8.8 M24 ● 36 mm
Capacidade parafuso	Cl 12.9 M20 ● 30 mm
Entrada de ar	1/4" GAS
Pressão de trabalho	6,2 bar
(Ø) interno do tubo	10 mm
Consumo médio de ar	198 l/min



**4 VEZES A VIDA ÚTIL DE UMA CHAVE DE IMPACTO CLÁSSICA**



Com base nestas características, a chave de impacto OIL-LESS pode apresentar uma excelente relação custo/benefício, traduzindo-se assim numa poupança a longo prazo.

**1927E**

019270005 2,4 kg

**79,90 €**
**NEW!**
**1 1/2" Chave de impacto reversível, em material compósito**

- Mecanismo de impacto duplo
- Reversível por alavanca
- Três níveis de aperto reguláveis
- Descarga de ar através do punho
- Punho anti-vibração

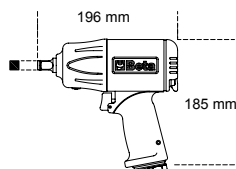

Rotação em vazio	rpm	7.000
Mecanismo de impacto		Duplo
Torque máx.	Nm	750
Capacidade parafuso	Cl 8.8	M22●36 mm
Capacidade parafuso	Cl 12.9	M18●30 mm
Entrada de ar	GAS	1/4"
Pressão de trabalho	bar	6,2
Ø interno do tubo	mm	10
Consumo médio de ar	l/min	140

**1927C**

019270006 2,4 kg

**135,00 €**
**NEW!**
**1 1/2" Chave de impacto reversível, em material compósito**

- Mecanismo de impacto duplo
- Leve e bem equilibrada, para maior facilidade de utilização
- Alavanca de controlo da inversão
- Três níveis de aperto reguláveis
- Descarga de ar através do punho
- Punho anti-vibração

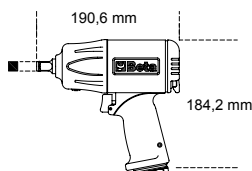

Rotação em vazio	rpm	9.000
Mecanismo de impacto		Duplo
Torque máx.	Nm	950
Capacidade parafuso	Cl 8.8	M22●34 mm
Capacidade parafuso	Cl 12.9	M18●27 mm
Entrada de ar	GAS	1/4"
Pressão de trabalho	bar	6,2
Ø interno do tubo	mm	10
Consumo médio de ar	l/min	125





**1927P** **208,00 €**  
 019270008 2 kg

**1/2" Chave de impacto reversível em material compósito**

- Mecanismo de impacto duplo
- Leve e muito equilibrada para fácil utilização
- Reversível por alavanca
- Três níveis de aperto reguláveis
- Descarga de ar através do punho
- Punho anti-vibração

**1750 Nm**

Rotação em vazio	rpm	7.500
Mecanismo de impacto		Duplo
Torque máx.	Nm	1750
Capacidade parafuso	Cl 8.8	M24●36 mm
Capacidade parafuso	Cl 12.9	M20●30 mm
Entrada de ar	GAS	1/4"
Pressão de trabalho	bar	6,2
Ø interno do tubo	mm	10
Consumo médio de ar	l/min	290

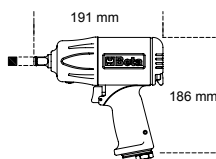

**1927P/K3** **259,00 €**  
 019270118 4 kg

**Chave de impacto reversível, em material compósito, fornecida com 3 chaves de caixa de impacto**

720LC  
17-19-21 mm



350x305x86 mm

**1927XM** **169,00 €**  
 019270030 1,3 kg

**1/2" Chave de impacto reversível compacta**

- Mecanismo de impacto simples
- Extremamente compacta e potente
- Comando de inversão com uma só mão
- Três níveis de potência para apertar/desapertar
- Saída de ar através do punho
- Gancho para transporte

Rotação em vazio	rpm	10.000
Mecanismo de impacto		Único
Torque máx.	Nm	770
Capacidade parafuso	Cl 8.8	M22●34 mm
Capacidade parafuso	Cl 12.9	M18●27 mm
Entrada de ar	GAS	1/4"
Pressão de trabalho	bar	6,2
Ø interno do tubo	mm	10
Consumo médio de ar	l/min	122

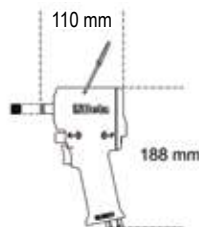

**1927XM/K5** **209,00 €**  
 019270129 2,8 kg

**Jogo de 1 chave de impacto compacta reversível e 5 chaves de caixa de impacto, em estojo de plástico**

720 17-19-21-22-24 mm



307x206x86 mm

**1928XM** **373,00 €**  
 019280030 1,3 kg

**3/4" Chave de impacto reversível compacta**

- Dispositivo de impacto duplo
- Extremamente compacta e potente
- Comando de inversão com uma mão
- Três níveis de aperto reguláveis
- Exaustão através do punho
- Gancho para transporte

**1600 Nm**

Rotação em vazio	rpm	4.800
Mecanismo de impacto		Duplo
Torque máx.	Nm	1600
Capacidade parafuso	Cl 8.8	M27●41 mm
Capacidade parafuso	Cl 12.9	M24●36 mm
Entrada de ar	GAS	3/8"
Pressão de trabalho	bar	6,2
Ø interno do tubo	mm	10
Consumo médio de ar	l/min	175

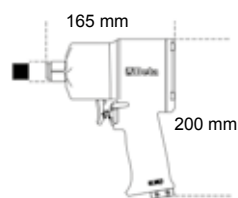

**SUPER COMPACTA E POTENTE**



**1928P**

019280006 3,7 kg

**639,00 €**
**3/4" Chave de impacto reversível, em material compósito**

- Mecanismo de impacto duplo
- Leve e muito equilibrada para fácil utilização
- Reversível por alavanca
- Três níveis de aperto reguláveis
- Descarga de ar através do punho
- Punho anti-vibração

Rotação em vazio	rpm	5.000
Mecanismo de impacto		Duplo
Torque máx.	Nm	<b>2.100</b>
Capacidade parafuso	Cl 8.8	M30●46 mm
Capacidade parafuso	Cl 12.9	M27●41 mm
Entrada de ar	GAS	3/8"
Pressão de trabalho	bar	6,2
Ø interno do tubo	mm	10
Consumo médio de ar	l/min	221

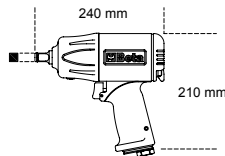

**2100 Nm  
SUPER COMPACTA  
E POTENTE**

**1930PA**

019300032 9,6 kg

**739,00 €**
**1" Chave de impacto reversível**

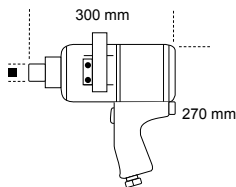
- Mecanismo de impacto duplo
- Punho auxiliar
- Reversível por alavanca
- 3 níveis de potência
- Descarga de ar através do punho

Rotação em vazio	rpm	3.500
Mecanismo de impacto		Duplo
Torque máx.	Nm	<b>2445</b>
Capacidade parafuso	Cl 8.8	M36●55mm
Capacidade parafuso	Cl 12.9	M30●46mm
Entrada de ar	GAS	1/2"
Pressão de trabalho	bar	6,2
Ø interno do tubo	mm	13
Consumo médio de ar	l/min	350

**1922P3**

019220013 1,5 kg

**273,00 €**
**1/2" Roquete de impacto reversível**

- Dispositivo de impulso especial "Double rocking dog"
- Aperto fácil: superfície de percussão que elimina a torção do pulso no final do aperto e diminui o tempo de trabalho
- Compacto e potente: binário máximo significativamente superior ao alcançado com um roquete convencional
- Punho ergonómico em borracha



292 mm

Rotação em vazio	rpm	600
Torque máx.	Nm	<b>136</b>
Capacidade parafuso	Cl 8.8	M12●18 mm
Capacidade parafuso	Cl 12.9	M10●16 mm
Entrada de ar	GAS	1/2"
Pressão de trabalho	bar	6,2
Ø interno do tubo	mm	10
Consumo médio de ar	l/min	113

**136 Nm  
ALTO TORQUE  
SEM AFETAR O PULSO**

**720ME/C8**  
007200525

12"

103,00 €



**Jogo de 8 chaves de impacto sextavadas**



○ 5-6-8-10-12-14-17-19 mm



≡ 270x120x45 mm

**720LC/C3**  
007200653

12"

26,80 €



**3 chaves de caixa de impacto para porcas de rodas com inserts em polímero**

○ 17-19-21 mm



≡ 148x132x44 mm

**720/C12**  
007200912

12"

127,00 €



**Jogo de 12 chaves de caixa de impacto, quadra de 1/2", em caixa metálica**

○ 10-11-12-13-14-17-19-22-24-27-30-32 mm



≡ 195x80x55 mm

**1933IH**  
019330006 800 g

140,00 €



**Retificadora pneumática de alta potência**

- Bucha, Ø 3 mm e 6 mm



Velocidade em vazio	rpm	20.000
Capacidade da bucha	mm	3-6
Potência	kW	0,75
Entrada de ar	GAS	1/4"
Pressão de trabalho	bar	6,2
Ø interno do tubo	mm	10
Consumo médio de ar	l/min	370

**1933**  
019330001 380 g

84,00 €



**Micro retificadora pneumática**

- Bucha, Ø 3 mm e 6 mm

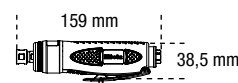

Velocidade em vazio	rpm	25.000
Capacidade da bucha	mm	3-6
Potência	kW	0,20
Entrada de ar	GAS	1/4"
Pressão de trabalho	bar	6,2
Ø interno do tubo	mm	10
Consumo médio de ar	l/min	230

**1942A** **211,00 €**  
019420000 550 g

**Serra pneumática**

- Potente e prática
- Adequada para corte de chapa, tubos de escape e perfis em alumínio e plástico
- Equipada com punho em borracha tubo de descarga em PVC e tubo de alimentação de ar
- Descarga de ar traseira

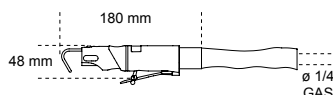

Oscilações por minuto		10.000
Curso	mm	10
Entrada de ar	GAS	1/4"
Pressão de trabalho	bar	6,2
Ø interno do tubo	mm	8
Consumo médio de ar	l/min	75



**1936/5A**

019360025 1,9 kg

**284,00 €**
**Rebarbadora pneumática**

- Extremamente compacta e prática
- Regulador automático do ar para controlo da velocidade máxima
- Punho auxiliar direita/esquerda
- Botão de bloqueio do veio
- Acessório para mudança rápida do disco
- Resguardo de segurança com ajuste fácil e rápido em nove posições
- Descarga de ar traseira

**Ø 125 mm**

Velocidade em vazio	rpm	10.000
Dimensões do disco	mm	125
Potência	kW	0,66
Rosca do veio	M	14
Entrada de ar	GAS	1/4"
Pressão de trabalho	bar	6,2
Ø interno do tubo	mm	10
Consumo médio de ar	l/min	390

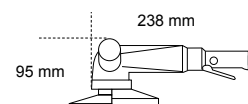
**1946**

019460001

**129,00 €**
**Rebitadora pneumática**

- Para utilização com rebites de 2.4 - 3.2 - 4.0 - 4.8 mm em aço, aço inoxidável, alumínio e cobre

material/rebite	2,4	3,2	4	4,8
cobre	✓	✓	✓	✓
alumínio	✓	✓	✓	✓
aço	✓	✓	✓	✓
aço inox	✓	✓	✓	✓

Força de tração	8.000 N
Curso	14 mm
Capacidade máxima rebite	aço inoxidável Ø 4,8 mm
Entrada de ar	1/4" GAS
Pressão de trabalho	6,2 bar
Ø interno do tubo	6 mm
Consumo médio de ar	1,2 l/ciclo

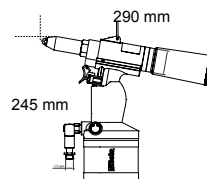
**1946C 7,8**

019460008

**559,00 €**
**Rebitadora automática**

- Para utilização com rebites de 4.8 - 5.6 - 6.4 - 7.8 mm em aço, aço inox, alumínio e cobre
- Ponta cônica
- Potente e prática, punho em material compósito
- Inclui depósito de segurança para pregos e pistola de óleo

material/rebite	2,4	3,2	4	4,8
cobre	✓	✓	✓	✓
alumínio	✓	✓	✓	✓
aço	✓	✓	✓	✓
aço inox	✓	✓	✓	✓

Força de tração	16.900 N
Curso	22,5 mm
Capacidade máxima rebite	aço inoxidável Ø 7,8 mm
Entrada de ar	1/4" GAS
Pressão de trabalho	6,2 bar
Ø interno do tubo	10 mm
Consumo médio de ar	4,9 l/ciclo

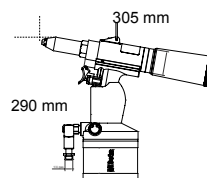
**1949XS**

019490025

**4,45 €**
**Soprador progressivo**

- Em liga leve
- O fluxo de ar pode ser ajustado através da rotação da cabeça



Rosca	1/4"
Pressão de trabalho	3-8 bar
Pressão máx. de trabalho	10 bar
Temperatura de trabalho	-20°C + 70°C

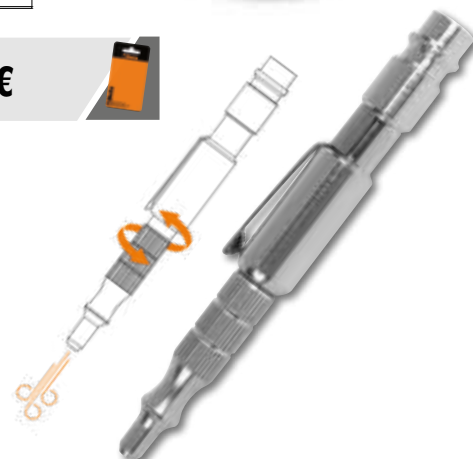



**CALÇADO DE SEGURANÇA  
VESTUÁRIO DE TRABALHO**



**20  
25**

EU	35	36	37	38	39	40	41	42	43	44	45	46	47	47
UK	2,5	3,5	4,5	5	6	6,5	7	8	9	10	10,5	11	12	13

# RENEGADE

**NEW!**

## A NOVA LINHA DE CALÇADO DE SEGURANÇA

**Renegade, foi concebida para oferecer segurança e estilo.**

A linha Renegade combina proteção com uma imagem moderna e cativante. A gama, composta por 6 modelos em cores e materiais únicos, adapta-se perfeitamente a quem quer destacar-se em qualquer ambiente de trabalho. A Renegade conta com um design inspirado no calçado desportivo de última geração, um amortecimento superior e um suporte notável para proporcionar conforto durante todo o dia.

DESIGN INOVADOR

ALTAMENTE RESPIRÁVEL

SOLA EM EVA COM RASTO DE BORRACHA NITRÍLICA

O CORPO LARGO

O corpo largo – 11 – garante caminhadas suaves e confortáveis, sem comprimir o pé.

ATACADORES RÁPIDOS

O modelo 7340VA é o primeiro calçado da Beta equipado com um sistema de atacadores rápidos.

**ESTILO ARROJADO E POUCO CONVENCIONAL,**  
a Renegade é a escolha ideal para os profissionais modernos.



A LINHA RENEGADE COMBINA PROTEÇÃO COM UM DESIGN MODERNO E CATIVANTE.

SEM METAL

fibra compósita  
palmilha anti-perfuração



**7340VA**

**113,00 €**

Sapato RENEGADE em tecido de malha de rede, altamente respirável, com atacadores ATOP

S1PS FO SR HRO

Tamanhos disponíveis: do 37 ao 48

de 073400537 a 073400548



RENEGADE

METAL  
GO  
FREEEN ISO  
20345  
2022

NEW!

7340G

92,00 €

Sapato em tecido de malha de rede RENEGADE, altamente respirável, com atacadores tradicionais



Tamanhos disponíveis: do 37 ao 48

de 073400637 a 073400648

S1PS FO SR HRO

7341V

96,50 €

Sapato em tecido RENEGADE, resistente e respirável, detalhes em cor verde



Tamanhos disponíveis: do 37 ao 48

de 073410537 a 073410548

S1PS FO SR HRO

7341Y

96,50 €

Sapato em tecido RENEGADE resistente e respirável, detalhes em cor amarela



Tamanhos disponíveis: do 37 ao 48

de 073410637 a 073410648

S1PS FO SR HRO

7342N

103,00 €

Sapato em microfibras RENEGADE, impermeável



Tamanhos disponíveis: do 37 ao 48

de 073420537 a 073420548

S3S FO SR HRO

7343N

112,00 €

Botim em microfibras RENEGADE, impermeável



Tamanhos disponíveis: do 37 ao 48

de 073430537 a 073430548

S3S FO SR HRO

# FitEvolution

Sete modelos de design único, disponíveis em várias cores e materiais, desde a de malha à microfibr, para satisfazer as necessidades dos utilizadores mais exigentes.

## SISTEMA PATENTEADO BETA FIT4YOU

**PERSONALIZE O CONFORTO NO SEU CALÇADO DE SEGURANÇA.**

Após vários anos de estudo e conceção, desenvolvemos o sistema patenteado FIT 4 YOU. Este processo de prensagem de palmilha anti-perfuração à prova de perfuração de última geração permite combinar três inserts diferentes de ETPU - cada uma com densidade diferente - para proporcionar três níveis de conforto, satisfazendo assim as necessidades de cada utilizador.

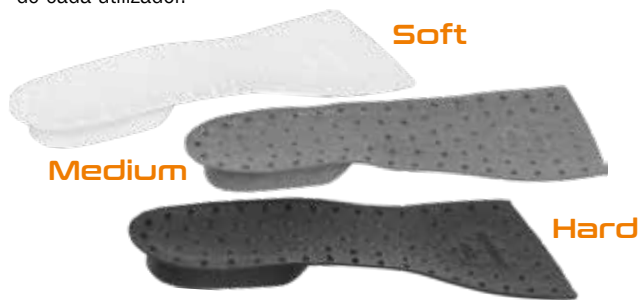

### Inserts ETPU

A ETPU é o núcleo do sistema FIT 4 YOU, garantindo um efeito de amortecimento e de retorno de energia. Baseado em três inserts distintos, que variam em densidade e cor, permite personalizar a suavidade e o apoio no sapato, de acordo com o peso, a altura e as necessidades pessoais. Esta tecnologia inovadora garante um ótimo conforto tanto em movimento como durante as pausas estáticas, resultando assim numa redução da tensão e fadiga das articulações.



O sistema patenteado, **FIT 4 YOU**, é baseado em **3 inserções de ETPU** fornecidas, variando em densidade e cor, para permitir ao utilizador personalizar o calçado de acordo com peso, altura e necessidades pessoais de uso.



- Fibra compósita, tratamento cerâmico
- Inserção de ETPU com amortecimento de 3 densidades e cobertura EVA FOAM
  - Atacador tradicional
- Tecido resistente e altamente respirável com inserções de TPU (poliuretano termoplástico)

7272V

98,00 €

Calçado de tecido FitEvolution, resistente e altamente respirável

S1 PS FO SR ESD



Tamanhos disponíveis: do 37 ao 48  
de 072720137 a 072720148

**7270Y**

**98,00 €**

Sapato em tecido de malha FitEvolution, altamente respirável



S1 PS FO SR ESD



Tamanhos disponíveis: do 37 ao 48  
 de 072700137 a 072700148

**7271V**

**95,00 €**

Sapato em camurça FitEvolution, respirável



S1 PS FO SR ESD



Tamanhos disponíveis: do 37 ao 48  
 de 072710137 a 072710148

**7273G**

**96,90 €**

Sapato em camurça FitEvolution, impermeável



S3 S FO SR ESD



Tamanhos disponíveis: do 37 ao 48  
 de 072730137 a 072730148

**7274G**

**99,90 €**

Botim em camurça FitEvolution, impermeável



S3 S FO SR ESD



Tamanhos disponíveis: do 37 ao 48  
 de 072740237 a 072740248

**7275N**

**99,90 €**

Sapato em microfibras FitEvolution, impermeável



S3 S FO SR ESD



Tamanhos disponíveis: do 37 ao 48  
 de 072750237 a 072750248

**7276N**

**103,00 €**

Botim em microfibras FitEvolution, impermeável



S3 S FO SR ESD



Tamanhos disponíveis: do 37 ao 48  
 de 072760237 a 072760248



**Beta**  
O-Gravity



- Biqueira em material compósito
- Palmilha anti-perfuração em fibra compósita

## EXTREMAMENTE LEVES

**MENOS DE 500 G**

PESO APROX. PARA TAM. 42

**7352B**

450 g

**89,90 €**

Sapato em tecido respirável, com aplicações em TPU

- Biqueira em material compósito
- Cós elástico antiderrapante



S1P HRO SRC



Tamanhos disponíveis: do 38 ao 48  
de 073520138 a 073520148

**7352G**

450 g

**93,50 €**

Sapato em tecido impermeável, com aplicações em TPU

- Biqueira em material compósito
- Com apoio de estabilidade no calcanhar, atacadores tradicionais
- Modelo largo



S1P HRO SRC ESD



Tamanhos disponíveis: do 38 ao 48  
de 073520338 a 073520348



**7354N**

460 g

**91,50 €**

Sapato em tecido impermeável, com aplicações em TPU

- Biqueira em material compósito
- Cós elástico antiderrapante



S3 HRO SRC



Tamanhos disponíveis: do 38 ao 48  
de 073540038 a 073540048

**7356G**

460 g

**94,00 €**

Sapato O-Gravity, ultraleve, em microfibra impermeável

- Biqueira em material compósito
- Cós elástico antiderrapante



S3 HRO SRC



Tamanhos disponíveis: do 38 ao 48  
de 073560038 a 073560048

**7372B**

450 g

**92,50 €**

Sapato O-Gravity em tecido, ultra-leves, ultra-resistentes e ultra-respiráveis

- Com apoio de estabilidade no calcanhar, atacadores tradicionais
- Modelo largo



S1P HRO SRC



Tamanhos disponíveis: do 38 ao 48  
de 073720038 a 073720048

## ACTIVE

EN ISO  
20345  
2011

- Biqueira em compósito
- Palmilha anti-perfuração em fibra compósita

## SEGURANÇA TAMBÉM NO PREÇO

7316NB

62,50 €

Sapato em camurça e rede, altamente respirável, com apoio de estabilidade no calcanhar



S1P SRC ESD



Tamanhos disponíveis: do 35 ao 48  
 de 073160735 a 073160748

7316NG

62,50 €

Sapato em camurça e rede, altamente respirável, com apoio de estabilidade no calcanhar



S1P SRC ESD



Tamanhos disponíveis: do 35 ao 48  
 de 073160635 a 073160648

7320NA

53,00 €

Sapato em pele nubuck, impermeável, biqueira anti-abrasão



S3 SRC

Tamanhos disponíveis: do 35 ao 48  
 de 073200535 a 073200548

7321NA

54,50 €

Sapato em pele nubuck, impermeável, com sistema de abertura rápida e biqueira com reforço anti-abrasão



ABERTURA  
RÁPIDA

S3 SRC RS

Tamanhos disponíveis: do 35 ao 48  
 de 073210535 a 073210548

7322SA

61,90 €

Sapato em tecido, elevada resistência à abrasão



S3 SRC

Tamanhos disponíveis: do 35 ao 48  
 de 073220435 a 073220448

7317NA

54,90 €

Sapato em camurça, perfurado, com reforço de microfibras na zona do calcanhar



S1P SRC

Tamanhos disponíveis: do 35 ao 48  
 de 073170135 a 073170148

**FLEX**



- Biqueira em material compósito
- Palmilha anti-perfuração em fibra compósita
- Insert anti-abrasão na área da biqueira

**OS MAIS FLEXÍVEIS**

**7212B**

**47,20 €**

490 g

Sapato em camurça, perfurado, com inserções em rede



S1P SRC ESD



Tamanhos disponíveis: do 35 ao 48

de 072120235 a 072120248

**7212G**

**47,20 €**

490 g

Sapato em camurça, perfurado



S1P SRC ESD



Tamanhos disponíveis: do 35 ao 48

de 072120335 a 072120348

**7213G**

**47,20 €**

490 g

Sapato em camurça, perfurado, com inserções em rede altamente respiráveis



S1P SRC ESD



Tamanhos disponíveis: do 35 ao 48

de 072130135 to 072130148

**7214G**

**56,50 €**

500 g

Sapato Action em camurça, impermeável, com insert anti-abrasão na área da biqueira



S3 SRC ESD



Tamanhos disponíveis: do 35 ao 48

de 072140235 a 072140248

**7218G**

**53,00 €**

550 g

Botim Action em camurça, impermeável, com insert anti-abrasão na área da biqueira



**ABERTURA RÁPIDA**

S3 SRC RS ESD



Tamanhos disponíveis: do 35 ao 48

de 072180135 a 072180148



**BASIC**EN ISO  
20345  
2022**NEW!**

- Biqueira em material compósito
- Palmilha anti-perfuração em fibra compósita

**7241NC****30,10 €**

Sapato em pele BASIC, impermeável

**S3 FO SR**

Tamanhos disponíveis: do 35 ao 48

de 072411635 a 072411648

**NOVA IMAGEM!****7243NC****31,10 €**

Botim em pele BASIC, impermeável

**S3 FO SR RS**

Tamanhos disponíveis: do 35 ao 48

de 072431635 a 072431648

**7246NB****29,10 €**

Sapato de camurça BASIC, perfurado

**S1P FO SR**

Tamanhos disponíveis: do 35 ao 48

de 072461635 a 072461648

**7248NB****31,10 €**

Botim em camurça BASIC

**ABERTURA  
RÁPIDA****S1P FO SR RS**

Tamanhos disponíveis: do 35 ao 48

de 072481635 a 072481648

**7245NB****33,80 €**

Botim em pele BASIC, impermeável, com proteção frontal



Tamanhos disponíveis: do 35 ao 48

de 072451635 a 072451648

**ABERTURA  
RÁPIDA****S3 FO SR RS**

# NOVA IMAGEM

**7982N**
**6,90 €**

079820000

**Boné com pala curva, preto**  
 100% algodão

**7643G**
**NEW!**
**33,80 €**
**Sweatshirt**

- com fecho de correr curto, 80% algodão, 20% poliéster, 280 g/m<sup>2</sup>, cinza antracite/claro



XS	S	M	L	XL	2XL	3XL
076430000	076430001	076430002	076430003	076430004	076430005	076430006

**7820SG**
**NEW!**
**43,30 €**
**Calças de trabalho elásticas, estilo multibolsos**

- 39% algodão, 61% poliéster
- Em tecido elástico anti-rasgão, 170 g/m<sup>2</sup>
- Bolsos na zona dos joelhos e cintura elástica de lado
- Corte regular

**STRETCH** **CE**  
 RIPSTOP LIGHT & STRONG

XS   46	S   48	M   50	L   52	XL   54	2XL   56	3XL   58
078200100	078200101	078200102	078200103	078200104	078200105	078200106

**7821SG**
**NEW!**
**33,80 €**
**Bermudas de trabalho elásticas, estilo multibolsos**

- 39% algodão, 61% poliéster
- Em tecido elástico anti-rasgão, 170 g/m<sup>2</sup>
- Cintura elástica de lado
- Corte regular

**STRETCH** **CE**  
 RIPSTOP LIGHT & STRONG

XS   46	S   48	M   50	L   52	XL   54	2XL   56	3XL   58
078210100	078210101	078210102	078210103	078210104	078210105	078210106

**7340VA** **NEW!**
**Renegade 96**

# CONFORTO MÁXIMO

**7669N**

**61,90 €**

**Jaqueta de trabalho elástica, leve, estilo multibolsos, preto**

- 86% nylon, 14% spandex, 140 g / m<sup>2</sup>
- Mangas removíveis
- Resistente à água, corta o vento, respirável e de secagem rápida



	XS	S	M	L	XL	2XL	3XL
	076690000	076690001	076690002	076690003	076690004	076690005	076690006

**7664N**

**36,00 €**

**Sweatshirt, fecho de correr longo**

- 60% algodão, 40% poliéster, 280 g/m<sup>2</sup>



	XS	S	M	L	XL	2XL	3XL
	076640000	076640001	076640002	076640003	076640004	076640005	076640006

**7660**

**54,00 €**

**Calças de trabalho elásticas, leves, estilo multibolsos**

- Tecido elástico 86% nylon, 14% spandex, 140 g / m<sup>2</sup>, cinza antracite
- Bolsos na zona dos joelhos, bolsos traseiros reforçados em poliéster 300D
- Slim fit



**SLIM FIT**

	XS   46	S   48	M   50	L   52	XL   54	2XL   56	3XL   58
<b>7660G</b>	076600000	076600001	076600002	076600003	076600004	076600005	076600006
<b>7660B</b>	076600100	076600101	076600102	076600103	076600104	076600105	076600106

**7661**

**48,00 €**



**Bermudas de trabalho longas, leves, estilo multibolsos**

- Tecido elástico 86% nylon, 14% spandex, 140 g / m<sup>2</sup>, cinza antracite



**SLIM FIT**

	XS   46	S   48	M   50	L   52	XL   54	2XL   56	3XL   58
<b>7661G</b>	076610000	076610001	076610002	076610003	076610004	076610005	076610006
<b>7661B</b>	076610100	076610101	076610102	076610103	076610104	076610105	076610106



**7275N**

FitEvolution 99





**7552**

**12,90 €**

**NEW!**

Pólo de trabalho com três botões, em algodão piqué, 200 g/m<sup>3</sup>



**100% ALGODÃO**

**7552BL**

Azul

**7552G**

Cinza

**7552N**

Preto

	XS	S	M	L	XL	2XL	3XL
<b>7552BL</b>	075520300	075520301	075520302	075520303	075520304	075520305	075520306
<b>7552G</b>	075520400	075520401	075520402	075520403	075520404	075520405	075520406
<b>7552N</b>	075520500	075520501	075520502	075520503	075520504	075520505	075520506

**7553**

**8,80 €**

**NEW!**

T-shirt de trabalho, em malha de algodão, 150 g/m<sup>2</sup>



**7553G**

Cinza

**7553V**

Verde

**7553BL**

Azul

**7553N**

Preto

	XS	S	M	L	XL	2XL	3XL
<b>7553BL</b>	075530300	075530301	075530302	075530303	075530304	075530305	075530306
<b>7553G</b>	075530400	075530401	075530402	075530403	075530404	075530405	075530406
<b>7553N</b>	075530500	075530501	075530502	075530503	075530504	075530505	075530506
<b>7553V</b>	075530600	075530601	075530602	075530603	075530604	075530605	075530606

**100% ALGODÃO**

**7548M**

**18,10 €**

T-shirt estampado moderno,  
100% algodão, 150 g/m<sup>2</sup>



	XS	S	M	L	XL	2XL	3XL
	075480400	075480401	075480402	075480403	075480404	075480405	075480406

**7548C**

**18,80 €**

T-shirt estampada, clássica,  
100% algodão, 150 g/m<sup>2</sup>



	XS	S	M	L	XL	2XL	3XL
	075480500	075480501	075480502	075480503	075480504	075480505	075480506



**7212B**  
Flex 102

**7550**

**28,20 €**

T-shirt técnica, confortável e respirável, concebida para  
fornecer o maior conforto em todas as condições de  
trabalho

- Detalhe laranja fluorescente e refletor



	XS	S	M	L	XL	2XL	3XL
<b>7550G</b>	075500400	075500401	075500402	075500403	075500404	075500405	075500406
<b>7550N</b>	075500500	075500501	075500502	075500503	075500504	075500505	075500506

A TECNOLOGIA 37.5® PATENTEADA  
TECNOLOGIA HIPOALERGÉNICA



# BEST SELLER

**7867**
**34,10 €**

## Colete de trabalho, leve

- Tecido principal: sarja T/C, 65% poliéster, 35% algodão, 180 g/m<sup>2</sup>



	XS	S	M	L	XL	2XL	3XL	4XL	5XL
<b>7867B</b>	078670700	078670701	078670702	078670703	078670704	078670705	078670706	078670707	078670708
<b>7867G</b>	078670800	078670801	078670802	078670803	078670804	078670805	078670806	078670807	078670808

**7553N**
**NEW!**

 T-shirt de trabalho, em malha de algodão, 150 g/m<sup>2</sup>

106

**7860**
**36,90 €**

## Calças de trabalho, leves

- Tecido principal: sarja T/C, 65% poliéster, 35% algodão, 180 g/m<sup>2</sup>
- Grandes bolsos traseiros com reforço "Oxford" e fecho de velcro
- Bolso para régua e alça para martelo

**7861**
**30,70 €**

## Bermuda de trabalho, leve

- sarja T/C, 65% poliéster, 35% algodão, 180 g/m<sup>2</sup>



	XS   46	S   48	M   50	L   52	XL   54	2XL   56	3XL   58	4XL   60	5XL   62
<b>7860B</b>	078600700	078600701	078600702	078600703	078600704	078600705	078600706	078600707	078600708
<b>7860G</b>	078600800	078600801	078600802	078600803	078600804	078600805	078600806	078600807	078600808
<b>7861B</b>	078610700	078610701	078610702	078610703	078610704	078610705	078610706	078610707	078610708
<b>7861G</b>	078610800	078610801	078610802	078610803	078610804	078610805	078610806	078610807	078610808

**7865**
**59,90 €**

## Macacão de trabalho, leve

- 65% poliéster, 35% algodão, 180 g/m<sup>2</sup>
- Inserções e joelheiras em poliéster/PU "Oxford"



	XS   46	S   48	M   50	L   52	XL   54	2XL   56	3XL   58	4XL   60	5XL   62
<b>7865B</b>	078650700	078650701	078650702	078650703	078650704	078650705	078650706	078650707	078650708
<b>7865G</b>	078650800	078650801	078650802	078650803	078650804	078650805	078650806	078650807	078650808

**7246NB** **NEW!**

Basic 103



# LOOK CASUAL

**7642G**

**22,40 €**



**Sweatshirt de gola redonda**

- 60% algodão, 40% poliéster, 240 g/m<sup>2</sup>

	XS	S	M	L	XL	2XL	3XL
	076420000	076420001	076420002	076420003	076420004	076420005	076420006

**7984G**

079840525

**12,00 €**



**Cinto de trabalho, 100% TPE, com fivela metálica cromada**

- Comprimento: 125 cm com possibilidade de encurtar
- Largura: 35 mm, preto

**7610**

**49,90 €**



**Calças "work trekking" LIGHT**

- 90% nylon, 10% tecido elástico, 140 g/m<sup>2</sup>
- Inserções reforçadas no joelho e nas costas para maior resistência
- Inserções refletoras
- Corte ajustado

**SLIM FIT**



**TREKKING LIGHT**

	XS   46	S   48	M   50	L   52	XL   54	2XL   56	3XL   58
<b>7610G</b>	076100000	076100001	076100002	076100003	076100004	076100005	076100006
<b>7610N</b>	076100100	076100101	076100102	076100103	076100104	076100105	076100106

**7611G**

**39,50 €**



**Bermudas, "trekking de trabalho" LEVE**

- 90% nylon, 10% tecido elástico, 140 g/m<sup>2</sup>
- Reforços nos joelhos e nas costas
- Inserções refletoras

**SLIM FIT**



**TREKKING LIGHT**

	XS   46	S   48	M   50	L   52	XL   54	2XL   56	3XL   58
	076110000	076110001	076110002	076110003	076110004	076110005	076110006



**7270Y**

FitEvolution 99

# LINHA ALGODÃO

**7937MG**
**38,60 €**

## Colete de trabalho

- Fecho frontal de correr, aba coberta com fecho de velcro
- Inserções anti-abrasão feitas de poliéster/PU "Oxford", 220 g/m<sup>2</sup>
- Bolsos no peito com fecho de velcro e bolso para caneta
- Bolsos grandes na cintura com fecho de velcro
- Cós ajustável



	XS	S	M	L	XL	2XL	3XL
	079370400	079370401	079370402	079370403	079370404	079370405	079370406

**7553N**
**NEW!**
**T-shirt de trabalho, em malha de algodão, 150 g/m<sup>2</sup>**

106

**7930MG**
**41,50 €**

## Calças de trabalho, estilo multibolsos

- Inserções de joelheiras com fecho de velcro



	XS   46	S   48	M   50	L   52	XL   54	2XL   56	3XL   58
	079300400	079300401	079300402	079300403	079300404	079300405	079300406

**7931MG**
**33,40 €**

## Bermuda de trabalho

- 97% algodão, 3% tecido elástico, 220 g/m<sup>2</sup>



	XS   46	S   48	M   50	L   52	XL   54	2XL   56	3XL   58
	079310400	079310401	079310402	079310403	079310404	079310405	079310406

**7935MG**
**69,90 €**

## Macacão de trabalho

- Fecho frontal de correr, duplo
- Gola com fecho de velcro
- Punhos ajustáveis com velcro
- Inserções de joelheiras com fecho de velcro



	XS   46	S   48	M   50	L   52	XL   54	2XL   56	3XL   58
	079350400	079350401	079350402	079350403	079350404	079350405	079350406

**7340G**
**NEW!**
**Renegade**

**7830SN**

**43,00 €**



**Calças de trabalho elásticas**

- Sarja T/C, 63% poliéster, 34% algodão, 3% tecido elástico, 200 g/m<sup>2</sup>, preto

**SLIM FIT**



XS   46	S   48	M   50	L   52	XL   54	2XL   56	3XL   58
078300100	078300101	078300102	078300103	078300104	078300105	078300106

**7850G**

**33,00 €**



**Calças cargo 100% algodão, 240 g/m<sup>2</sup>**

- Dois bolsos traseiros
- Dois bolsos laterais com botão de pressão
- Aplicações refletoras
- Corte justo

**SLIM FIT**

XS   46	S   48	M   50	L   52	XL   54	2XL   56	3XL   58	4XL   60
078500100	078500101	078500102	078500103	078500104	078500105	078500106	078500107

**7527**

**38,00 €**



**Jeans de trabalho**

- 70% ganga de algodão, 27% poliéster, 3% tecido elástico



*Jeans*



XS	S	M	L	XL	2XL	3XL
075270046	075270048	075270050	075270052	075270054	075270056	075270058

**7529**

**33,00 €**



**Bermudas de trabalho longas, em ganga**

- 98% algodão denim, 2% tecido elástico



*Jeans*



XS	S	M	L	XL	2XL	3XL
075290046	075290048	075290050	075290052	075290054	075290056	075290058



**7317NA**  
Active 101



**9563G**

095630050

**159,00 €**
**Cadeira de escritório com braços**

**9563U**

095630020

**289,00 €**
**Cadeira de escritório com braços, ergonômica**

**9592MG/3**

095920103

**17,00 €**
**NEW!**
**Estojo com três lápis pretos de grafite**

**9527T**
**NEW!**

095270030

**13,60 €**
**Chávena de cerâmica preta com logótipo BETA gravado a laser**

**9523T**

095230050

**15,30 €**
**Garrafa térmica laranja, em aço inoxidável com tecnologia de dupla camada, sem ar entre as paredes, tampa anti-vazamentos**

- Mantém as bebidas frias por 24 horas
- Mantém as bebidas quentes por 12 horas

**9528C**
**NEW!**

095280100

**20,10 €**
**Bola de futebol, revestida a PU, tamanho 5**

- circunferência: 68-70 cm
- painéis: 12
- peso: 410-430 g
- pressão recomendada: 6-8 lbs/ 0,41-0,55 bar/ 6-8 psi

**9544C**

095440101

**99,00 €**
**Mala de cabine com 4 rodas duplas, fecho TSA, porta USB + conector de 3,5 mm**

40x20x55 mm

**9525TR**

095250011

**16,90 €**
**Boné, 50% algodão, 50% poliéster, rede atrás, estilo snapback, preto**

**9574**
**23,80 €**

**Luvas de trabalho**

	M	L	XL	2XL
<b>9574B</b>	095740102	095740103	095740104	095740105
<b>95740</b>	095740202	095740203	095740204	095740205

# Beta

## R5C55



**MODULAR  
SYSTEM**



**Configure  
a sua oficina  
on-line**







# 2024 MOTO2 WORLD CHAMPIONSHIP

ALONSO LÓPEZ

FERMIN ALDEGUER



Grupos Máquinas e Ferramentas de Qualidade S.A.

GRUPO MÁQUINAS E FERRAMENTAS  
CALLE DE LAS FUENTES, 18  
20845 SOVICO (MB) - ITALIA  
TEL: +39 039 20771

MÁQUINAS E FERRAMENTAS  
RUA DO COMÉRCIO, 2100-000  
RIO DE JANEIRO - RJ  
TEL: +55 21 2504-2100

GRUPO MÁQUINAS E FERRAMENTAS  
CALLE DE LAS FUENTES, 18  
20845 SOVICO (MB) - ITALIA  
TEL: +39 039 20771

998016121



[www.bolas.pt](http://www.bolas.pt)

www.betasport.it

Beta Utensili S.p.A.

via Volta, 18 | 20845 Sovico (MB) - tel +39 039 20771 | [www.beta-tools.com](http://www.beta-tools.com)