



54769



ES	CARRACA DE 1/4" A BATERÍA - 3,6V CON CARGADOR	2
EN	1/4" CORDLESS RATCHET - 3,6V WITH CHARGER	9
FR	CLIQUET SANS FIL 1/4" - 3,6 V AVEC CHARGEUR	16
DE	1/4" AKKU-RATSCHKE - 3,6 V MIT LADEGERÄT	24
IT	CRICCHETTO A BATTERIA DA 1/4" - 3,6V CON CARICABATTERIE	32
PT	ROQUETE SEM FIOS DE 1/4" - 3,6V COM CARREGADOR	40
RO	CLICHET FĂRĂ FIR 1/4" - 3,6V CU ÎNCĂRCĂTOR	48
NL	1/4" DRAADLOZE RATEL - 3,6V MET LADER	56
HU	1/4"-ES AKKUS RACSNIS CSAVARKULCS - 3,6 V-OS, TÖLTŐVEL	64
RU	1/4"-ES AKKUS RACSNIS CSAVARKULCS - 3,6 V-OS, TÖLTŐVEL	72
PL	AKUMULATOROWY KLUCZ NASADOWY Z GRZECHOTKĄ 1/4" - 3,6 V Z ŁADOWARKĄ	80

PRESENTACIÓN DEL PRODUCTO

La carraca eléctrica está diseñada para ofrecer una fijación eficaz y precisa en espacios reducidos, combinando comodidad con un rendimiento fiable para diversas aplicaciones.

INSTRUCCIONES DE SEGURIDAD



EL USO INCORRECTO DE ESTA HERRAMIENTA PUEDE PROVOCAR LA MUERTE O LESIONES GRAVES. ES MUY IMPORTANTE QUE EL OPERADOR DE ESTA HERRAMIENTA LEA

Y COMPRENDA ESTE MANUAL ANTES DE UTILIZARLA. MANTENGA ESTE MANUAL A DISPOSICIÓN DE OTRAS PERSONAS ANTES DE QUE UTILICEN LA HERRAMIENTA.

Ruido

El nivel de ruido se determina según la norma EN62841-2-2.

NOTA: Los valores de emisión de ruido declarados se han medido de acuerdo con un test estándar y pueden utilizarse para comparar una herramienta con otra. Los valores de emisión de ruido declarados también pueden utilizarse en una evaluación preliminar.

ADVERTENCIA:

- Utilice protección auditiva.
- La emisión de ruido durante el uso real de la herramienta eléctrica puede diferir de los valores declarados dependiendo de las formas en que se utilice la herramienta, especialmente del tipo de pieza de trabajo que se procese.
- Asegúrese de identificar las medidas de seguridad para proteger al operario, ya que se basan en una estimación de la exposición en condiciones reales de uso (teniendo en cuenta todas las partes del ciclo de funcionamiento, como los momentos en que la herramienta está apagada y en funcionamiento, además del tiempo de activación).

Vibración

El valor total de vibración se determina según la norma EN62841-2-2.

NOTA: Los valores de vibración declarados se

han medido de acuerdo con un test estándar y pueden utilizarse para comparar una herramienta con otra. Los valores de emisión de ruido declarados también pueden utilizarse en una evaluación preliminar.

ADVERTENCIA:

- Asegúrese de identificar las medidas de seguridad para proteger al operario, ya que se basan en una estimación de la exposición en condiciones reales de uso (teniendo en cuenta todas las partes del ciclo de funcionamiento, como los momentos en que la herramienta está apagada y en funcionamiento, además del tiempo de activación).

Instrucciones generales de seguridad para herramientas eléctricas

ADVERTENCIA: Lea todas las advertencias de seguridad, instrucciones, ilustraciones y especificaciones. El incumplimiento de las instrucciones enumeradas a continuación puede provocar descargas eléctricas, incendios y/o lesiones graves. Guarde todas las advertencias e instrucciones para futuras consultas.

- El término "herramienta eléctrica" que aparece en las advertencias se refiere a la herramienta eléctrica accionada por la red eléctrica (con cable) o a la herramienta eléctrica accionada por batería (sin cable).
- Sujete la herramienta eléctrica por las superficies de agarre aisladas cuando realice una operación en la que la herramienta pueda entrar en contacto con cables ocultos o con su propio cable. El contacto con un cable activo puede hacer que las partes metálicas expuestas de la herramienta eléctrica se vuelvan activas, provocando una descarga eléctrica al operario.

Seguridad en el área de trabajo

- Mantenga la zona de trabajo limpia y bien iluminada. Las zonas desordenadas u oscuras favorecen los accidentes.
- No utilice herramientas eléctricas en atmósferas explosivas, como en presencia de líquidos, gases o polvo inflamables. Las herramientas eléctricas producen chispas que pue-

den inflamar el polvo o los humos.

- Mantenga alejados a los niños y a otras personas mientras utiliza una herramienta eléctrica. Las distracciones pueden hacerle perder el control.

Seguridad eléctrica

- Los enchufes de las herramientas eléctricas deben coincidir con la toma de corriente. No modifique nunca el enchufe. No utilice enchufes adaptadores con herramientas eléctricas conectadas al suelo. Los enchufes no modificados y las tomas de corriente adecuadas reducen el riesgo de descarga eléctrica.

- Evite el contacto del cuerpo con superficies conectadas a tierra, como tuberías, radiadores, cocinas y frigoríficos. Existe un mayor riesgo de descarga eléctrica si su cuerpo está apoyado en el suelo.

- No exponga las herramientas eléctricas a la lluvia o a condiciones húmedas. La entrada de agua en una herramienta eléctrica aumenta el riesgo de descarga eléctrica.

- No se exceda con el cable. No utilice nunca el cable para transportar, tirar o desenchufar la herramienta eléctrica. Mantenga el cable alejado del calor, aceite, bordes afilados o piezas móviles. Los cables dañados o enredados aumentan el riesgo de descarga eléctrica.

- Cuando utilice una herramienta eléctrica al aire libre, utilice un cable alargador adecuado para uso en exteriores. El uso de un cable adecuado para exteriores reduce el riesgo de descarga eléctrica.

- Si no puede evitar utilizar la herramienta eléctrica en un lugar húmedo, utilice un suministro protegido por un dispositivo de corriente residual (GFCI). El uso de un GFCI reduce el riesgo de descarga eléctrica.

Seguridad personal

- Manténgase alerta, esté atento a lo que hace y utilice el sentido común cuando maneje una herramienta eléctrica. No utilice una herramienta eléctrica si está cansado o bajo los efectos de drogas, alcohol o medicamentos. Un momento de falta de atención mientras maneja herramientas eléctricas puede provocar lesiones personales graves.

- Utilice equipo de protección individual. Utilice siempre protección ocular. Los equipos de protección como mascarilla antipolvo, calza-

do de seguridad antideslizante, casco o protección auditiva reducirán las lesiones personales.

- Evite el arranque involuntario. Asegúrese de que el interruptor está en la posición de apagado antes de conectar la herramienta a la batería, cogerla o transportarla. El transporte de herramientas eléctricas con el dedo en el interruptor puede causar accidentes.

- Retire cualquier llave de ajuste o llave inglesa antes de encender la herramienta eléctrica. Si se deja una llave inglesa o una llave fija en una pieza giratoria de la herramienta eléctrica, pueden producirse lesiones personales.

- No se estire demasiado. Mantenga el equilibrio y la estabilidad en todo momento. Esto permite un mejor control de la herramienta eléctrica en situaciones inesperadas.

- Vístase adecuadamente. No lleve ropa suelta ni joyas. Mantenga el pelo, la ropa y los guantes alejados de las piezas en movimiento. La ropa suelta, las joyas o el pelo largo pueden quedar atrapados piezas móviles.

- Si la herramienta está provista de dispositivos para la aspiración y captación de polvo, asegúrese de que estén conectados y se utilicen correctamente. La aspiración de polvo puede reducir riesgos.

- No deje que la familiaridad adquirida por el uso frecuente de las herramientas le permita volverse complaciente e ignorar los principios de seguridad de las herramientas. Una acción descuidada puede causar lesiones graves en una fracción de segundo.

- Utilice siempre gafas protectoras para evitar lesiones en los ojos cuando utilice herramientas eléctricas. Las gafas deben cumplir la norma ANSI Z87.1 en EE.UU., EN 166 en Europa o AS/NZS 1336 en Australia/Nueva Zelanda. En Australia/Nueva Zelanda, también es obligatorio llevar una careta para proteger la cara.

Uso y cuidado de la herramienta eléctrica

- No fuerce la herramienta eléctrica. Utilice la herramienta eléctrica adecuada para su aplicación. La herramienta eléctrica correcta realizará el trabajo mejor y de forma más segura.

- No utilice la herramienta eléctrica si el interruptor no la enciende y apaga. Toda herramienta eléctrica que no pueda controlarse con el interruptor es peligrosa y debe repararse.

- Desconecte el enchufe de la toma de corriente y/o el acumulador de la herramienta eléctrica antes de realizar cualquier ajuste, cambiar accesorios o guardar la herramienta eléctrica. Estas medidas preventivas de seguridad reducen el riesgo de poner en marcha accidentalmente la herramienta eléctrica.

- Guarde las herramientas eléctricas inactivas fuera del alcance de los niños y no permita que las manejen personas que no estén familiarizadas con la herramienta eléctrica o con estas instrucciones. Las herramientas eléctricas son peligrosas en manos de usuarios inexpertos.

- Realice el mantenimiento de las herramientas eléctricas. Compruebe si las piezas móviles están desalineadas o atascadas, si hay piezas rotas o cualquier otra condición que pueda afectar al funcionamiento de la herramienta eléctrica. Si está dañada, hágala reparar antes de utilizarla. Muchos accidentes son causados por herramientas eléctricas mal mantenidas.

- Mantenga las herramientas de corte afiladas y limpias. Las herramientas de corte bien mantenidas y con bordes afilados tienen menos probabilidades de atascarse y son más fáciles de controlar.

- Utilice la herramienta eléctrica, los accesorios y las brocas, etc., de acuerdo con estas instrucciones, teniendo en cuenta las condiciones de trabajo y el trabajo a realizar. El uso de la herramienta eléctrica para operaciones distintas de las previstas podría provocar una situación peligrosa.

- Mantenga las empuñaduras y las superficies de agarre secas, limpias y exentas de aceite y grasa. Las empuñaduras y superficies de agarre resbaladizas no permiten un manejo y control seguros de la herramienta en situaciones imprevistas.

Servicio

- Encargue el mantenimiento de su herramienta eléctrica a un técnico cualificado que utilice únicamente piezas de repuesto idénticas. De este modo se garantiza la seguridad de la herramienta eléctrica.

- No repare nunca las baterías dañadas. El mantenimiento de las baterías sólo debe ser realizado por el fabricante o por un servicio técnico autorizado.

Uso y cuidado de la batería y el cargador

- No desmonte, abra ni triture las baterías. Antes de poder extraer la batería de la herramienta eléctrica, deberá utilizarla hasta que la batería esté completamente descargada. Desenrosque los tornillos y retire la carcasa para extraer la batería.

- No someta la batería a golpes mecánicos.

- No mantenga la batería en carga cuando no la utilice. Tras largos periodos de almacenamiento, puede ser necesario cargar y descargar la batería varias veces para obtener el máximo rendimiento.

- Recargue sólo con el cargador especificado por el fabricante. Un cargador inadecuado puede crear riesgo de incendio.

- Utilice las herramientas eléctricas sólo con los paquetes de baterías específicamente designados. El uso de cualquier otro tipo de batería puede crear riesgo de lesiones e incendio.

- Cuando no utilice la batería, manténgala alejada de otros objetos metálicos, como clips, monedas, llaves, clavos, tornillos u otros objetos metálicos pequeños que puedan hacer contacto entre los terminales. Un cortocircuito entre los terminales de la batería puede provocar quemaduras o un incendio.

- En malas condiciones, puede salir líquido de la batería; evite el contacto con la piel o los ojos. En caso de contacto accidental, lave la zona afectada con abundante agua y acuda a un médico. El líquido expulsado por la batería puede causar irritación o quemaduras.

- No utilice una batería o herramienta que esté dañada o modificada. Las baterías dañadas o modificadas pueden mostrar un comportamiento impredecible que provoque incendios, explosiones o riesgo de lesiones.

- No exponga la batería o herramienta al fuego o a temperaturas excesivas. La exposición al fuego o a temperaturas superiores a 130°C puede provocar una explosión. Evite el almacenamiento bajo la luz solar directa.

- Siga todas las instrucciones de carga y no cargue la batería ni la herramienta fuera del intervalo de temperatura especificado. La carga inadecuada o a temperaturas fuera del rango especificado puede dañar la batería y aumentar el riesgo de incendio.

- Al desechar los paquetes de baterías, mantenga separados los paquetes de baterías de

diferentes sistemas electroquímicos. Las baterías integradas sólo pueden ser retiradas para su eliminación por personal cualificado.

- Para evitar un cortocircuito, desconecte los conectores de la batería de uno en uno y luego aisle los polos. Incluso cuando está totalmente descargada, la batería todavía contiene una capacidad residual que puede liberarse en caso de cortocircuito.

Normas de seguridad específicas para las carracas

Utilice siempre el sentido común y sea prudente al utilizar las herramientas. No es posible prever todas las situaciones que podrían resultar peligrosas. No utilice esta herramienta si no comprende estas instrucciones de uso o si considera que el trabajo está más allá de su capacidad; póngase en contacto con proveedores de servicios autorizados o con un profesional capacitado para obtener información o capacitación adicional.

ESPECIFICACIONES TÉCNICAS

Modelo	54769
Medida del cuadrado	1/4"(6.3mm)
Tensión nominal de la batería	3.6V
Capacidad nominal de la batería	2Ah
Tipo de batería	Li-ion
RPM en vacío	320
Torque	2.2 ft-lb
Torque manual máximo	46 ft-lb
Nivel de presión sonora (LpA)	69.8dB(A)
Nivel de potencia acústica (LWA)	80.8dB(A)
Incertidumbre/Tolerancia del sonido	3dB(A)
Emisión de vibraciones (ah)	3.5m/S2
Incertidumbre/Tolerancia de la vibración	1.50m/S2

Peso con batería 0.49Kg

Dimensión (L) con batería 220mm

LISTA DE PARTES

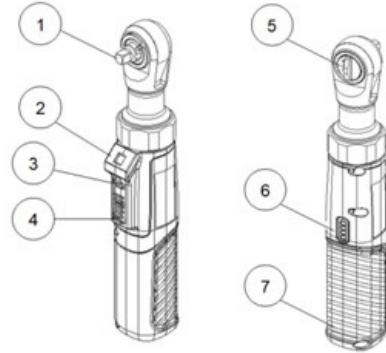

1. Cuadrado de accionamiento
2. Luz LED
3. Interruptor de BLOQUEO
4. Gatillo
5. Palanca adelante/atrás
6. Luz indicadora
7. Empuñadura

MONTAJE

ADVERTENCIA: Para reducir el riesgo de lesiones personales graves, apague la herramienta antes de realizar cualquier ajuste o de retirar/instalar accesorios. La puesta en marcha accidental puede causar lesiones.

Montaje y desmontaje de accesorios

Esta herramienta está diseñada para utilizarse únicamente con los accesorios previstos para ella. Otras llaves de vaso podrían romperse y causar lesiones.

- Utilice únicamente los vasos con cuadrado adecuados.
- Para colocar un vaso u otro accesorio, alinee el accesorio con el yunque de accionamiento y empújelo firmemente sobre la herramienta.
- Para retirar el accesorio, tire de él para sacarlo del yunque.

Interruptor de bloqueo del gatillo

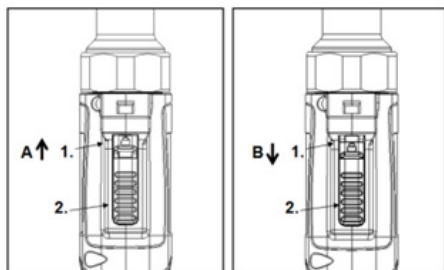

1. LOCK Interruptor de BLOQUEO 2. Gatillo

- Cuando se pulsa el interruptor y se coloca en la dirección A, se puede pulsar el gatillo. Esto activará la herramienta.
- Cuando el interruptor está posicionado en la dirección B, el gatillo está en estado BLOQUEO. Al pulsar el gatillo no se activará la herramienta.

Cargar la herramienta

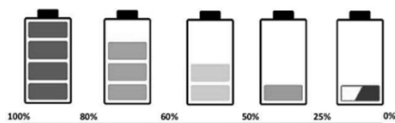
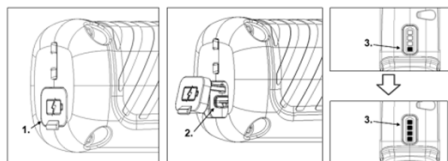

Para cargar la herramienta, abra primero la tapa del puerto de carga. Inserte el extremo Tipo-C del cable de carga en la herramienta para cargar. El indicador luminoso parpadeará en función del nivel de batería.

Cuando la batería de la herramienta esté baja, sólo parpadeará una luz. A medida que aumente el nivel de batería, también aumentará el número de luces. Cuando todas las luces indicadoras estén encendidas sin parpadear, significa que la herramienta ha terminado de cargarse.

Nota: La batería viene parcialmente cargada. Para garantizar el máximo rendimiento de la batería, asegúrese de cargarla completamente antes del primer uso.

Nota: La especificación del adaptador debe ser inferior a 10W (5V/2.0A).

- La batería Li-ion puede cargarse en cualquier momento sin reducir su vida útil. La interrupción del proceso de carga no daña la batería.
- Cuando la tensión sea inestable, la herramienta detendrá el motor y el indicador luminoso de la batería parpadeará una vez por segundo.
- Utilice un cable USB para conectar la herramienta eléctrica a la fuente de alimentación.
- Si no tiene previsto volver a utilizar la herramienta eléctrica, desconéctela de la fuente de alimentación.
- La herramienta eléctrica no puede utilizarse durante el proceso de carga. No está defectuosa si no funciona durante el proceso de carga.

OPERACIÓN

ADVERTENCIA: Para reducir el riesgo de lesiones personales graves, apague la unidad antes de realizar cualquier ajuste o de retirar/instalar implementos o accesorios. Una puesta en marcha accidental puede causar lesiones.

Después de aproximadamente una hora o dos horas de carga, el indicador verde se encenderá para indicar que la carga se ha completado.

Activar la herramienta

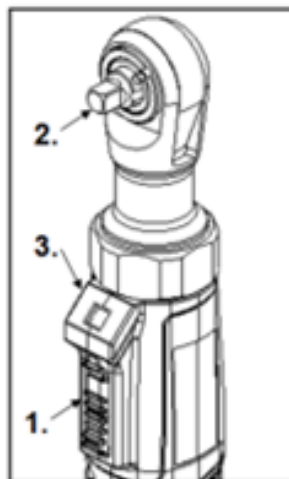

1. Interruptor 2. Cuadradillo 3.LED

- Mantenga pulsado el gatillo para hacer girar el yunque y activar el LED simultáneamente.
- Suelte el gatillo para detener la rotación del yunque.
- El LED se apagará transcurridos 10 segundos.

Uso de la palanca de avance/retroceso

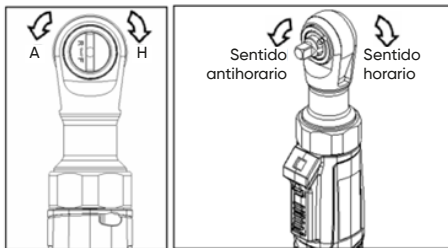

- Gire el botón del interruptor hacia la dirección F y pulse el gatillo para que el yunque gire hacia delante.
 - Gire el botón del interruptor en la dirección R y pulse el gatillo para que el yunque gire en la dirección inversa.
- Compruebe el sentido de giro antes de utilizarlo.

Activar el LED

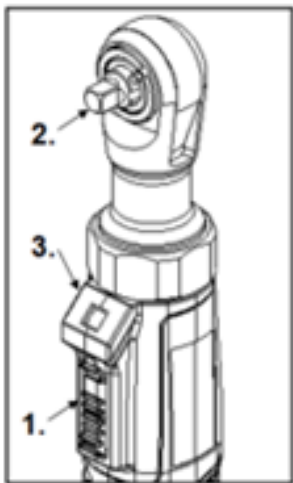

1. Interruptor 2. Cuadradillo 3.LED

MANTENIMIENTO

ADVERTENCIA: Para reducir el riesgo de lesiones, desenchufe siempre el cargador y retire el paquete de baterías del cargador o de la herramienta antes de realizar cualquier tarea de mantenimiento. Nunca desmonte la herramienta, la batería o el cargador. Para TODAS las reparaciones, entregue la herramienta, el paquete de baterías y el cargador al centro de servicio más cercano.

Mantenimiento de la herramienta

- Mantenga la herramienta, la batería y el cargador en buen estado mediante un mantenimiento periódico. Inspeccione su herramienta en busca de problemas como ruidos indebidos, desalineación o atascamiento de piezas móviles, rotura de piezas o cualquier otra condición que pueda afectar al funcionamiento de la herramienta.
- Si la herramienta no arranca o no funciona a plena potencia con la batería completamente cargada, limpie los contactos de la batería. Si la herramienta sigue sin funcionar correctamente, entregue la herramienta, el cargador y el pack de baterías a un servicio técnico.

Limpieza

- Limpie el polvo y los residuos de las rejillas de ventilación. Mantenga los mangos limpios, secos y sin aceite ni grasa.
- Utilice sólo jabón suave y un paño húmedo para limpiar, ya que ciertos productos de limpieza como gasolina, aguarrás, diluyente de laca, disolvente de pintura, disolventes de limpieza clorados, amoníaco y detergentes domésticos que contienen amoníaco son perjudiciales para los plásticos y otras piezas aisladas. No utilice nunca disolventes inflamables o combustibles cerca de las herramientas.

SOLUCIÓN DE PROBLEMAS

Cuando se produce la protección, la luz indicadora de la herramienta parpadeará para avisar, y los detalles se muestran en la siguiente tabla:

PROBLEMA	POSIBLE CAUSA	SOLUCIÓN
Parpadea continuamente una vez.	Tensión demasiado baja.	<ul style="list-style-type: none"> • Deje la pieza y apriete el gatillo. • Si el problema persiste, póngase en contacto con el servicio técnico.
Parpadea continuamente dos veces.	MOSFET, batería o motor sobrecalentado.	<ul style="list-style-type: none"> • Deje la pieza, espere a que se enfríe y apriete el gatillo. • Si el problema persiste, póngase en contacto con el servicio técnico.
Parpadea continuamente tres veces.	<ul style="list-style-type: none"> • Gatillo defectuoso. • Los terminales positivo y negativo están en circuito abierto. • Protección contra sobrecorriente. 	<ul style="list-style-type: none"> • Deje la pieza y apriete el gatillo. • Si el problema persiste, póngase en contacto con el servicio técnico.

* En caso de cualquier otro fallo, deje de utilizar la herramienta y póngase en contacto con su distribuidor local.

EN

INSTRUCTION MANUAL

PRESENTACIÓN DEL PRODUCTO

The electric ratchet is designed to deliver efficient, precise fastening in tight spaces, combining convenience with reliable performance for various applications.

INSTRUCCIONES DE SEGURIDAD

IMPROPER AND UNSAFE USE OF THIS TOOL WILL RESULT IN DEATH OR SERIOUS INJURY. IT IS VERY IMPORTANT THAT THE INTENDED OPERATOR OF THIS TOOL READS AND UNDERSTANDS THIS

MANUAL BEFORE OPERATING THIS TOOL. KEEP THIS MANUAL AVAILABLE FOR OTHERS BEFORE THEY USE THE TOOL.

Noise

The typical A-weighted noise level is determined according to EN62841-2-2.

NOTE: The declared noise emission values have been measured in accordance with a standard test method and may be used for comparing one tool with another. The declared noise emission values may also be used in a preliminary assessment of exposure.

WARNING:

- Wear ear protection.
- The noise emission during actual use of the power tool can differ from the declared values depending on the ways in which the tool is used especially what kind of workpiece is processed.
- Be sure to identify safety measures to protect the operator that are based on an estimation of exposure in the actual conditions of use (taking account of all parts of the operating cycle such as the times when the tool is switched off and when it is running, in addition to the trigger time).

Vibration

The vibration total value is determined according to EN62841-2-2.

NOTE: The declared vibration total values have been measured in accordance with a standard test method and may be used for comparing one tool with another. The declared vibration total values may also be used in a preliminary assessment of exposure.

WARNING: Be sure to identify safety measure to protect the operator that are based on an estimation of exposure in the actual conditions of use (taking account of all parts of the operating cycle such as the times when the tool is switched off and when it is running idle in addition to the trigger time).

General power tool safety instructions

WARNING: Read all safety warnings, instructions, illustrations and specifications. Failure to follow all instructions listed below may result in electric shock, fire and/or serious injury. Save all warnings and instructions for future reference.

- The term "power tool" in the warnings refers to your mains-operated (corded) power tool or battery-operated (cordless) power tool.
- Hold the power tool by the insulated gripping surfaces when performing an operation where the tool may contact hidden wiring or its own cord. Contacting a "live" wire may make exposed metal parts of the power tool "live" and could give the operator an electric shock.

vocando una descarga eléctrica al operario.

Work area safety

- Keep work area clean and well lit. Cluttered or dark areas invite accidents.
- Do not operate power tools in explosive atmospheres, such as in the presence of flammable liquids, gases or dust. Power tools create sparks which may ignite the dust or fumes.
- Keep children and bystanders away while operating a power tool. Distractions can cause you to lose control.

Electrical safety

- Power tool plugs must match the outlet. Never modify the plug in any way. Do not use any adapter plugs with grounded power tools. Unmodified plugs and matching outlets will reduce risk of electric shock.
- Avoid body contact with grounded surfaces such as pipes, radiators, ranges and refrigerators. There is an increased risk of electric shock if your body is flat on the ground.
- Do not expose power tools to rain or wet conditions. Water entering a power tool will increase the risk of electric shock.
- Do not abuse the cord. Never use the cord for carrying, pulling or unplugging the power tool. Keep cord away from heat, oil, sharp edges or moving parts. Damaged or entangled cords increase the risk of electric shock.
- When operating a power tool outdoors, use an extension cord suitable for outdoor use. Use of a cord suitable for outdoor use reduces the risk of electric shock.
- If operating a power tool in a damp location is unavoidable, use a residual current device (GFCI) protected supply. Use of a GFCI reduces the risk of electric shock.

Personal safety

- Stay alert, watch what you are doing and use common sense when operating a power tool. Do not use a power tool while you are tired or under the influence of drugs, alcohol or medication. A moment of inattention while operating power tools may result in serious personal injury.
- Use personal protective equipment. Always wear eye protection. Protective equipment such as dust mask, non-skid safety shoes, hard hat, or hearing protection used for appropriate conditions will reduce personal injuries.
- Prevent unintentional starting. Ensure the switch is in the off position before connecting to battery, picking up or carrying the tool. Carrying power tools with your finger on the switch or energizing power tools that have the switch on, invites accidents.
- Remove any adjusting key or wrench before turning the power tool on. A wrench or a key left attached to a rotating part of the power tool may result in personal injury.

- Do not overreach. Keep proper footing and balance at all times. This enables better control of the power tool in unexpected situations.
- Dress properly. Do not wear loose clothing or jewelry. Keep your hair, clothing and gloves away from moving parts. Loose clothes, jewelry or long hair can be caught in moving parts.
- If devices are provided for the connection of dust extraction and collection facilities, ensure these are connected and properly used. Use of dust collection can reduce dust-related hazards.
- Do not let familiarity gained from frequent use of tools allow you to become complacent and ignore tool safety principles. A careless action can cause severe injury within a fraction of a second.
- Always wear protective goggles to protect your eyes from injury when using power tools. The goggles must comply with ANSI Z87.1 in the USA, EN 166 in Europe, or AS/NZS 1336 in Australia/New Zealand. In Australia/New Zealand, it is legally required to wear a face shield to protect your face, too.

Power tool use and care

- Do not force the power tool. Use the correct power tool for your application. The correct power tool will do the job better and safer at the rate for which it was designed.
- Do not use the power tool if the switch does not turn it on and off. Any power tool that cannot be controlled with the switch is dangerous and must be repaired.
- Disconnect plug from the power source and/or the battery pack from the power tool before making any adjustments, changing accessories, or storing power tools. Such preventive safety measures reduce the risk of starting the power tool accidentally.
- Store idle power tools out of the reach of children and do not allow people unfamiliar with the power tool or these instructions to operate the power tool. Power tools are dangerous in the hands of untrained users.
- Maintain power tools. Check for misalignment or binding of moving parts, breakage of parts and any other condition that may affect the power tool's operation. If damaged, have the power tool repaired before use. Many accidents are caused by poorly maintained power

tools.

- Keep cutting tools sharp and clean. Properly maintained cutting tools with sharp cutting edges are less likely to bind and are easier to control.
- Use the power tool, accessories and tool bits etc. in accordance with these instructions, taking into account the working conditions and the work to be performed. Use of the power tool for operations different from those intended could result in a hazardous situation.
- Keep handles and grasping surfaces dry, clean and free from oil and grease. Slippery handles and grasping surfaces do not allow for safe handling and control of the tool in unexpected situations.

Service

- Have your power tool serviced by a qualified repair person using only identical replacement parts. This will ensure that the safety of the power tool is maintained.
- Never service damaged battery packs. Service of battery packs should only be performed by the manufacturer or authorized service providers.

Battery and charger use and care

- Do not dismantle, open or shred cells or battery pack. Before you can remove the battery from the power tool, you will need to use the power tool until the battery is completely discharged. Unscrew the screws and remove the shell in order to remove the battery.
- Do not subject battery pack to mechanical shock.
- Do not maintain Battery on charge when not in use. After extended periods of storage, it may be necessary to charge and discharge the battery pack several times to obtain maximum performance.
- Recharge only with the charger specified by the manufacturer. A charger that is suitable for one type of battery pack may create a risk of fire when used with another battery pack.
- Use power tools only with specifically designated battery packs. Use of any other battery packs may create a risk of injury and fire.
- When battery pack is not in use, keep it away from other metal objects, like paper clips,

coins, keys, nails, screws or other small metal objects that can make a connection from one terminal to another. Shorting the battery terminals together may cause burns or a fire.

- Under abusive conditions, liquid may be ejected from the battery; avoid contact with skin or eyes. If contact accidentally occurs, wash the affected area with copious amounts of water and seek medical advice. Liquid ejected from the battery may cause irritation or burns.
- Do not use a battery pack or tool that is damaged or modified. Damaged or modified batteries may exhibit unpredictable behavior resulting in fire, explosion or risk of injury.
- Do not expose a battery pack or tool to fire or excessive temperature. Exposure to fire or temperature above 130°C may cause explosion. Avoid storage in direct sunlight.
- Follow all charging instructions and do not charge the battery pack or tool outside the temperature range if specified. Charging improperly or at temperatures outside the specified range may damage the battery and increase the risk of fire.
- When disposing of battery packs, keep battery packs of different electrochemical systems separate from each other. Integrated batteries may only be removed for disposal by qualified personnel.
- To prevent a short circuit, disconnect the connectors on the battery one at a time and then isolate the poles. Even when fully discharged, the battery still contains a residual capacity which can be released in case of a short circuit.

Specific safety rules for ratchet wrenches

Always use common sense and be cautious when using tools. It is not possible to anticipate every situation that could result in a dangerous outcome. Do not use this tool if you do not understand these operating instructions or you feel the work is beyond your capability; contact authorized service providers or a trained professional for additional information or training.

TECHNICAL SPECIFICATIONS

Model	54769
Square drive anvil	1/4"(6.3mm)
Rated battery voltage	3.6V
Rated battery capacity	2Ah
Battery cell type	Li-ion
No Load RPM	320
Tool torque	2.2 ft-lb
Manual torque range	46 ft-lb
Sound pressure level (LpA)	69.8dB(A)
Sound power level (LWA)	80.8dB(A)
Uncertainty/Tolerance of noise	3dB(A)
Vibration emission (ah)	3.5m/S2
Uncertainty/Tolerance of vibration	1.50m/S2
Weight with battery	0.49Kg
Dimension (L) with battery	220mm

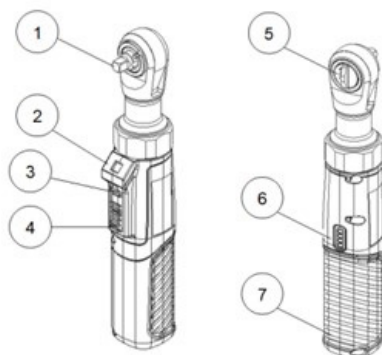
LIST OF PARTS

1. Square drive anvil
2. LED Light
3. LOCK switch
4. Trigger
5. Forward/Reverse lever
6. Indicator Light
7. Handle

ASSEMBLY

WARNING: To reduce the risk of serious personal injury, turn unit off before making any adjustments or removing/installing attachments or accessories. An accidental start-up can cause injury.

Attaching and Removing Accessories

This tool is intended only for use with accessories designed for it. Other sockets could shatter or break, causing injury.

- Use only appropriate Square Drive Sockets.
- To attach a socket or other accessory, align the accessory with the drive anvil and push it firmly onto the tool.
- To remove the accessory, pull the accessory off the drive anvil.

Trigger LOCK switch

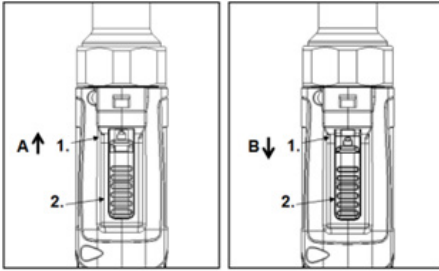

1. LOCK switch 2. Trigger

- When the LOCK switch is pushed and positioned in the A direction, the trigger can be pressed. This will activate the tool.
- When the LOCK switch is pushed and positioned in the B direction, the trigger is in LOCK state. Pressing the trigger will not activate the tool.

Charge the tool

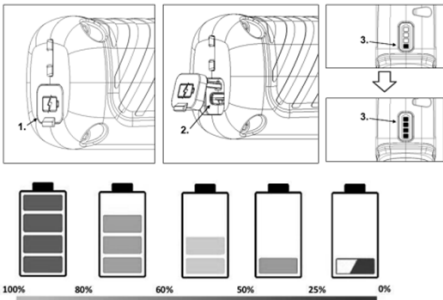

When charging the tool, please first open the dust cover of the charging port. Insert the Type-C end of the charging cable into the USB connector to charge the tool. The indicator light will flash according to the battery level. When the tool has low battery, only one indicator light will flash. As the battery level increases, the number of lights will also increase. When all the indicator lights are on without flashing, it means that the tool has finished charging.

Note: The battery comes partially charged. To ensure the maximum performance of the battery, use the power adaptor to fully charge the battery before first use.

Note: The adapter specification must be less than 10W (5V/2.0A).

- The lithium-ion battery can be charged at any time without reducing its service life. Interrupting the charging process does not damage the battery.
- When the voltage is abnormal, the tool will stop the motor and the battery indicator light will flash once every second.
- Use a USB cable to connect the power tool to the power supply.
- If you are not planning to use the power tool again soon, disconnect it from the power supply.
- The power tool cannot be used during the charging process. It is not defective if it does not work during the charging process.

OPERATION

WARNING: To reduce the risk of serious personal injury, turn unit off before making any adjustments or removing/installing attachments or accessories. An accidental start-up can cause injury.

After about one hour or two hours of charging time, the green indicator will light up to indicate that charging is completed.

Activate the tool

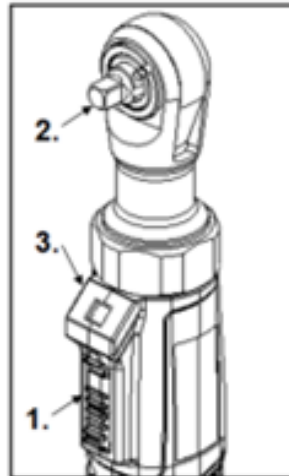

1.Trigger 2. Anvil 3.LED

- Press and hold the trigger to rotate the Anvil and activate the LED simultaneously.
- Release the trigger to stop the rotation of the Anvil.
- The LED will turn off after 10 seconds.

Using the Forward/Reverse Lever/Toggle

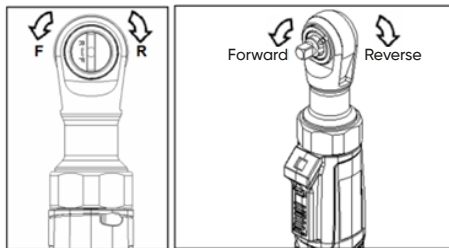

- Rotate the switch button to the F direction and press the trigger to make the Anvil rotate forward.
 - Rotate the switch button to the R direction and press the trigger to make the Anvil rotate in the reverse direction.
- Please check the direction of rotation before use.

Activate the LED

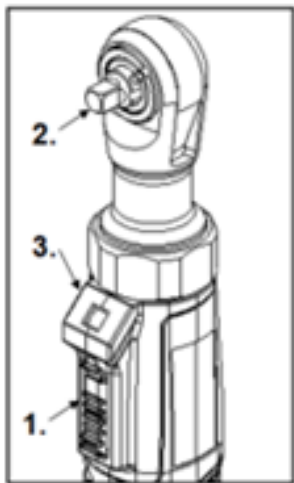

1. Trigger 2. Anvil 3.LED

- Press and hold the trigger twice, quickly, to activate the LED. It will remain on for 3 minutes. After 3 minutes, the LED will automatically turn off.
- When the LED is on, press the trigger twice, quickly, to manually turn off the LED. (The brief activation of the Anvil in this operation is a normal occurrence and not a tool malfunction.)

MAINTENANCE

WARNING: To reduce the risk of injury, always unplug the charger and remove the battery pack from the charger or tool before performing any maintenance. Never disassemble the tool, battery pack or charger. For ALL repairs, return the tool, battery pack and charger to the nearest service center.

Maintaining Tool

- Keep your tool, battery pack and charger in good state by having a regular maintenance program. Inspect your tool for issues such as undue noise, misalignment or binding of moving parts, breakage of parts, or any other condition that may affect the tool operation.
- If the tool does not start or operate at full power with a fully charged battery pack, clean the contacts on the battery pack. If the tool still does not work properly return the tool, charger and battery pack, to a Service for dealers.

Cleaning

- Clean dust and debris from vents. Keep handles clean, dry and free of oil or grease.
- Use only mild soap and a damp cloth to clean, since certain cleaning agents such as gasoline, turpentine, lacquer thinner, paint thinner, chlorinated cleaning solvents, ammonia and household detergents containing ammonia are harmful to plastics and other insulated parts. Never use flammable or combustible solvents around tools.

TROUBLESHOOTING

When protection occurs, Indicator Light of the tool will flash to prompt, and the details are shown in the table below:

PROBLEM	POSSIBLE CAUSE	SOLUTION
Continuously blinks once.	Voltage too low.	<ul style="list-style-type: none"> • Leave workpiece and press the trigger. • Contact Service if the problem persists.
Continuously blinks twice.	Tool MOSFET, battery or motor temperature protection.	<ul style="list-style-type: none"> • Leave workpiece, wait for it to cool off, and press the trigger. • Contact Service if the problem persists.
Continuously blinks 3 times.	<ul style="list-style-type: none"> • Trigger switch abnormal. • The positive and negative terminals are open circuit. • Over current protection. 	<ul style="list-style-type: none"> • Leave workpiece and press the trigger. • Contact Service if the problem persists.

* For failure other than above situation, please stop using the tool and contact your local dealer for service.

PRÉSENTATION DU PRODUIT

Ce cliquet électrique est conçu pour permettre une fixation efficace et précise dans des espaces réduits pour diverses applications, et allie confort et performances fiables.

CONSIGNES DE SÉCURITÉ



L'UTILISATION INAPPROPRIÉE ET DANGEREUSE DE CET OUTIL PEUT PROVOQUER DES BLESSURES GRAVES OU LA MORT. IL EST TRÈS IMPORTANT QUE L'OPÉRATEUR DE CET OUTIL LISE ET COMPRENNE CE MODE D'EMPLOI AVANT D'UTILISER CET OUTIL. LAISSEZ CE MODE D'EMPLOI AUX PERSONNES SUSCEPTIBLES D'UTILISER CET OUTIL AVANT TOUTE UTILISATION.

Bruit

Le niveau sonore normal pondéré A est déterminé conformément à la norme EN62841-2-2.

REMARQUE : Les valeurs d'émission sonore déclarées ont été mesurées conformément à une méthode d'essai normalisée et peuvent être utilisées pour comparer un outil à un autre. Les valeurs d'émission sonore déclarées peuvent également être utilisées pour une évaluation préliminaire.

AVERTISSEMENT :

- Portez une protection auditive.
- Les émissions sonores lors de l'utilisation réelle de l'outil électrique peuvent différer des valeurs déclarées en fonction de la manière dont l'outil est utilisé et du type de pièce à usiner.
- Veillez à identifier les mesures de sécurité visant à protéger l'opérateur, basées sur une estimation de l'exposition dans les conditions réelles d'utilisation (en tenant compte de toutes les étapes du cycle de fonctionnement, comme les moments où l'outil est éteint et où il est en marche, en plus du temps de déclenchement).

Vibration

La valeur totale des vibrations est déterminée conformément à la norme EN62841-2-2.

REMARQUE : Les valeurs totales des vibrations déclarées ont été mesurées conformément à une méthode d'essai normalisée et peuvent être utilisées pour comparer un outil à un autre. Les valeurs des vibrations totales déclarées peuvent également être utilisées pour une évaluation préliminaire.

AVERTISSEMENT : Veillez à identifier les mesures de sécurité visant à protéger l'opérateur, basées sur une estimation de l'exposition dans les conditions réelles d'utilisation (en tenant compte de toutes les étapes du cycle de fonctionnement, comme les moments où l'outil est éteint et où il est en marche, en plus du temps de déclenchement).

Consignes générales de sécurité pour les outils électriques

AVERTISSEMENT : Lisez tous les avertissements de sécurité, instructions, illustrations et spécifications. Le non-respect de toutes les instructions énumérées ci-dessous peut entraîner une décharge électrique, un incendie et/ou des blessures graves. Conservez tous les avertissements et toutes les instructions pour pouvoir vous y référer ultérieurement.

- Le terme « outil électrique » figurant dans les avertissements fait référence à l'outil électrique fonctionnant sur secteur (avec fil) ou sur batterie (sans fil).
- Tenez l'outil électrique par les surfaces de préhension isolées lorsque vous effectuez une opération où l'outil risque d'entrer en contact avec un câblage caché. Le contact avec un fil « sous tension » peut rendre les parties métalliques exposées de l'outil électrique « sous tension » et risque de provoquer une décharge électrique à l'opérateur.

Sécurité sur le lieu de travail

- Gardez votre zone de travail propre et bien éclairée. Les zones encombrées ou sombres sont propices aux accidents.

- N'utilisez pas d'outils électriques dans des atmosphères explosives, par exemple en présence de liquides, de gaz ou de poussières inflammables. Les outils électriques créent des étincelles qui peuvent enflammer la poussière ou les fumées.
- Tenez les enfants et les passants à l'écart lorsque vous utilisez un outil électrique. Les distractions peuvent vous faire perdre le contrôle.

Sécurité électrique

- Les fiches des outils électriques doivent être adaptées à la prise de courant. Ne modifiez jamais la fiche de quelque manière que ce soit. N'utilisez pas de fiches d'adaptation avec des outils électriques mis à la terre. Des fiches non modifiées et des prises de courant adaptées réduisent les risques de décharge électrique.
- Évitez tout contact du corps avec des surfaces mises à la terre, telles que les tuyaux, les radiateurs, les cuisinières et les réfrigérateurs. Le risque de décharge électrique est accru si votre corps repose à plat sur le sol.
- N'exposez pas l'outil électrique à la pluie ou à l'humidité. La pénétration d'eau dans un outil électrique augmente le risque de décharge électrique.
- N'utilisez pas le cordon de façon abusive. N'utilisez jamais le cordon pour porter, tirer ou débrancher l'outil électrique. Gardez le cordon à l'écart de la chaleur, de l'huile, des bords tranchants ou des pièces mobiles. Les cordons endommagés ou enchevêtrés augmentent le risque de décharge électrique.
- Lorsque vous utilisez un outil électrique à l'extérieur, utilisez une rallonge adaptée à un usage extérieur. L'utilisation d'un cordon adapté à l'extérieur réduit le risque de décharge électrique.
- S'il est inévitable d'utiliser un outil électrique dans un endroit humide, utilisez une alimentation protégée par un disjoncteur de fuite à la terre (GFCI). L'utilisation d'un disjoncteur de fuite à la terre réduit le risque de décharge électrique.

Sécurité personnelle

- Restez vigilant, regardez ce que vous faites et faites preuve de bon sens lorsque vous utilisez un outil électrique. N'utilisez pas un outil électrique si vous êtes fatigué ou sous l'influence

de drogues, d'alcool ou de médicaments. Un moment d'inattention lors de l'utilisation d'outils électriques peut entraîner des blessures graves.

- Utilisez des équipements de protection individuelle. Portez toujours une protection oculaire. Des équipements de protection tels qu'un masque anti-poussière, des chaussures de sécurité antidérapantes, un casque de protection ou une protection auditive utilisés dans des conditions appropriées réduiront les blessures corporelles.
- Empêchez tout démarrage involontaire. Assurez-vous que l'interrupteur est en position d'arrêt avant de brancher la batterie, de prendre ou de porter l'outil. Porter des outils électriques avec le doigt sur l'interrupteur ou mettre sous tension des outils électriques dont l'interrupteur est en position marche est propice aux accidents.
- Retirez toute clé de réglage ou clé à molette avant de mettre l'outil électrique sous tension. Une clé ou une clé restée attachée à une partie tournante de l'outil électrique peut entraîner des blessures.
- Ne vous étendez pas trop. Gardez toujours un bon équilibre et un bon pied. Cela permet de mieux contrôler l'outil électrique dans des situations inattendues.
- Habillez-vous correctement. Ne portez pas de vêtements amples ni de bijoux. Tenez vos cheveux vos vêtements et vos gants à l'écart des pièces en mouvement. Les vêtements amples, les bijoux ou les cheveux longs peuvent être happés par les pièces en mouvement.
- Si des dispositifs sont prévus pour le raccordement d'installations d'extraction et de collecte des poussières, veillez à ce qu'ils soient raccordés et utilisés correctement. L'utilisation d'un système de collecte des poussières peut réduire les risques liés aux poussières.
- Ne laissez pas la familiarité acquise par l'utilisation fréquente des outils vous amener à devenir complaisant et à ignorer les principes de sécurité des outils. Un geste imprudent peut causer des blessures graves en une fraction de seconde.
- Portez toujours des lunettes de protection pour protéger vos yeux des blessures lorsque

vous utilisez des outils électriques. Les lunettes doivent être conformes à la norme ANSI Z87.1 aux États-Unis, à la norme EN 166 en Europe ou à la norme AS/NZS 1336 en Australie/Nouvelle-Zélande. En Australie/Nouvelle-Zélande, la loi impose également le port d'un écran facial pour protéger votre visage.

Utilisation et entretien des outils électriques

- Ne forcez pas sur l'outil électrique. Utilisez l'outil électrique adapté à votre application. L'outil électrique approprié effectuera le travail mieux et de manière plus sûre à la vitesse pour laquelle il a été conçu.
- N'utilisez pas l'outil électrique si l'interrupteur ne permet pas de l'allumer et de l'éteindre. Tout outil électrique qui ne peut être contrôlé par l'interrupteur est dangereux et doit être réparé.
- Débranchez la fiche de la source de puissance et/ou retirez le bloc-batterie de l'outil électrique avant d'effectuer des réglages, de changer d'accessoires ou de ranger les outils électriques. Ces mesures de sécurité préventives réduisent le risque de démarrer l'outil électrique accidentellement.
- Rangez les outils électriques inutilisés hors de portée des enfants et ne laissez pas des personnes ne connaissant pas l'outil électrique ou ces instructions utiliser l'outil électrique. Les outils électriques sont dangereux entre les mains d'utilisateurs non formés.
- Entretenez les outils électriques. Vérifiez que les pièces mobiles ne sont pas mal alignées ou bloquées, que les pièces ne sont pas cassées et que rien n'est susceptible d'affecter le fonctionnement de l'outil électrique. Si l'outil électrique est endommagé, faites-le réparer avant de l'utiliser. De nombreux accidents sont causés par des outils électriques mal entretenus.
- Gardez les outils de coupe affûtés et propres. Les outils de coupe correctement entretenus et dotés de tranchants bien affûtés risquent moins de se coincer et sont plus faciles à contrôler.
- Utilisez l'outil électrique, les accessoires et les embouts, etc. conformément à ces instructions, en tenant compte des conditions de travail et du travail à effectuer. L'utilisation de l'outil électrique pour des opérations différentes de celles prévues peut entraîner une situation dangereuse.

• Maintenez les poignées et les surfaces de préhension sèches, propres et exemptes d'huile et de graisse. Des poignées et des surfaces de préhension glissantes ne permettent pas de manipuler et de contrôler l'outil en toute sécurité dans des situations inattendues.

Maintenance

- Faites réparer votre outil électrique par un réparateur qualifié en utilisant uniquement des pièces de remplacement identiques. Cela permettra de garantir la sécurité de l'outil électrique.
- Ne réparez jamais des batteries endommagées. L'entretien des blocs-batteries ne doit être effectué que par le fabricant ou des prestataires de services agréés.

Utilisation et entretien de la batterie et du chargeur

- Ne démontez pas, n'ouvrez pas ou ne déchiquez pas les cellules ou le bloc-batterie. Avant d'enlever la batterie de l'outil électrique, vous devrez utiliser l'outil électrique jusqu'à ce que la batterie soit complètement déchargée. Dévissez les vis et enlevez le boîtier pour enlever la batterie.
- Ne soumettez pas la batterie à un choc mécanique.
- Ne laissez pas la batterie en charge lorsque vous ne l'utilisez pas. Après une longue période de rangement, il sera peut-être nécessaire de charger et de décharger la batterie plusieurs fois pour obtenir des performances maximales.
- Rechargez uniquement avec le chargeur spécifié par le fabricant. Un chargeur adapté à un type de batterie peut créer un risque d'incendie lorsqu'il est utilisé avec un autre type de batterie.
- N'utilisez les outils électriques qu'avec les blocs-batteries spécifiquement prévus à cet effet. L'utilisation de tout autre bloc-batterie peut entraîner un risque de blessure et d'incendie.
- Lorsque le bloc-batterie n'est pas utilisé, tenez-le éloigné des autres objets métalliques, tels que trombones, pièces de monnaie, clés, clous, vis ou autres petits objets métalliques, susceptibles d'établir une connexion d'une borne à l'autre. La mise en court-circuit des bornes de la batterie peut causer des brûlures ou un incendie.

- Dans des conditions abusives, du liquide peut être éjecté de la batterie ; évitez tout contact avec la peau ou les yeux. En cas de contact accidentel, lavez abondamment la zone affectée avec de l'eau et consultez un médecin. Le liquide éjecté de la batterie peut causer des irritations ou des brûlures.

- N'utilisez pas un bloc-batterie ou un outil endommagé ou modifié. Les batteries endommagées ou modifiées peuvent avoir un comportement imprévisible et provoquer un incendie, une explosion ou un risque de blessure.

- N'exposez pas un bloc-batterie ou un outil au feu ou à une température excessive. L'exposition au feu ou à une température supérieure à 130 °C peut causer une explosion. Évitez de stocker votre outil à la lumière directe du soleil.

- Respectez toutes les instructions de chargement et ne chargez pas le bloc-batterie ou l'outil en dehors de la plage de température spécifiée. Une charge incorrecte ou à des températures en dehors de la plage spécifiée peut endommager la batterie et augmenter le risque d'incendie.

Lors de la mise au rebut des blocs-batteries, séparez les blocs-batteries de systèmes électrochimiques différents. Les batteries intégrées peuvent uniquement être retirées pour être mises au rebut par du personnel qualifié.

- Afin d'éviter un court-circuit, débranchez les connecteurs de la batterie un par un et isolez les pôles. Même lorsqu'elle est complètement déchargée, la batterie dispose encore d'une capacité résiduelle qui peut être évacuée en cas de court-circuit.

Consignes de sécurité spécifiques aux clés à cliquet

Faites toujours preuve de bon sens et de prudence lorsque vous utilisez des outils. Il est impossible d'anticiper toutes les situations susceptibles d'être dangereuses. N'utilisez pas cet outil si vous ne comprenez pas ces instructions d'utilisation ou si vous pensez que vous n'avez pas les capacités nécessaires pour l'utiliser ; contactez les fournisseurs de services agréés ou un professionnel qualifié pour obtenir des informations supplémentaires ou pour suivre une formation.

CARACTÉRISTIQUES TECHNIQUES

Modèle	54769
Enclume à entraînement carré	1/4" (6,3 mm)
Tension nominale de la batterie	3,6 V
Capacité nominale de la batterie	2 Ah
Type de cellule de batterie	Li-ion
Vitesse de rotation à vide	320
Couple d'outil	2,9 Nm
Plage de couple manuel	62,3 Nm
Niveau de pression acoustique (LpA)	69,8 dB (A)
Niveau de puissance sonore (LWA)	80,8 dB (A)
Incertitude/Tolérance de bruit	3 dB (A)
Émissions de vibrations (ah)	3,5 m/s ²
Incertitude/Tolérance de vibration	1,50 m/s ²
Poids avec batterie	0,49 kg
Dimensions (L) avec batterie	220 mm

LISTE DES PIÈCES

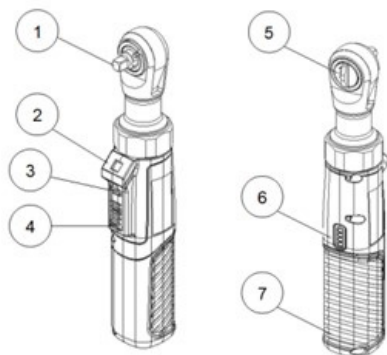

- 1. Enclume à entraînement carré
- 2. Lumière LED
- 3. Interrupteur de verrouillage
- 4. Gâchette
- 5. Levier avant/arrière
- 6. Voyant lumineux
- 7. Crochet de suspension

ASSEMBLAGE

AVERTISSEMENT : Pour limiter le risque de blessures graves, éteignez l'appareil avant d'effectuer des réglages ou d'enlever/installer des pièces ou des accessoires. Un démarrage accidentel peut causer des blessures.

Montage et démontage des accessoires

Cet outil est destiné à être utilisé uniquement avec les accessoires conçus pour lui. Les autres clés à douille pourraient se briser ou éclater et entraîner des blessures.

- Utilisez uniquement des douilles à entraînement carré.
- Pour monter une douille ou un autre accessoire, alignez l'accessoire sur l'enclume à entraînement et poussez-le fermement sur l'outil.
- Pour enlever l'accessoire, tirez l'accessoire hors de l'enclume à entraînement.

Interrupteur de verrouillage de la gâchette

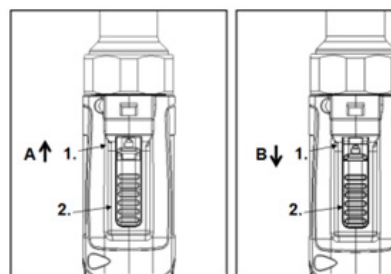

1. Interrupteur de verrouillage 2 Gâchette

- Lorsque l'interrupteur de verrouillage est poussé et mis dans le sens A, il est possible d'appuyer sur la gâchette. Cela mettra l'outil en marche.
- Lorsque l'interrupteur de verrouillage est poussé et mis dans le sens B, la gâchette est alors verrouillée. Le fait d'appuyer sur la gâchette ne mettra pas l'outil en marche.

Chargement de l'outil

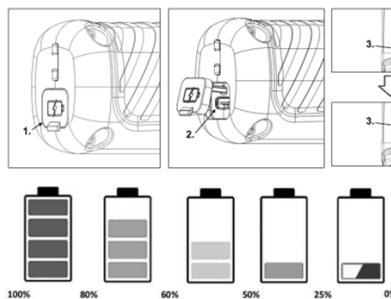

Lorsque vous chargez l'outil, veuillez d'abord ouvrir le cache anti-poussière du port de charge. Insérez l'extrémité du câble de chargement de type-C dans la prise USB pour charger l'outil. Le voyant lumineux clignote en fonction du niveau de la batterie.

Lorsque la batterie de l'outil est faible, le voyant lumineux clignote. Lorsque le niveau de la batterie augmente, le nombre de voyants lumineux augmente aussi. Lorsque tous les voyants lumineux sont statiques, cela signifie que la charge de l'outil est finie.

Remarque : La batterie est livrée partiellement chargée. Pour que la batterie fournisse les performances maximales, utilisez l'adaptateur secteur pour charger complètement la batterie.

ette

rie avant la première utilisation.

Remarque : L'adaptateur doit avoir une puissance inférieure à 10 W (5 V/2,0 A).

- La batterie lithium-ion peut être rechargée à tout moment sans réduire sa durée de vie. Le fait d'interrompre le processus de charge n'abîme pas la batterie.

- Lorsque la tension est anormale, l'outil coupe le moteur et le voyant lumineux de la batterie clignote une fois toutes les secondes.

- Utilisez un câble USB pour brancher l'outil électrique sur l'alimentation électrique.

- Si vous n'avez pas prévu d'utiliser l'outil électrique rapidement, débranchez-le de l'alimentation électrique.

- Il est impossible d'utiliser l'outil électrique pendant le processus de charge. Il n'est pas défectueux s'il ne fonctionne pas pendant le processus de charge.

FONCTIONNEMENT

AVERTISSEMENT : Pour limiter le risque de blessures graves, éteignez l'appareil avant d'effectuer des réglages ou d'enlever/installer des pièces ou des accessoires. Un démarrage accidentel peut causer des blessures.

Après une heure ou deux de charge, le voyant vert s'allume pour indiquer que la charge est terminée.

Mise en marche de l'outil

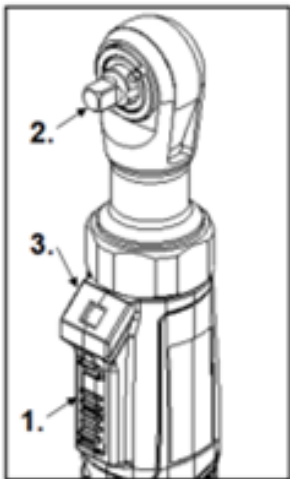

1. Gâchette 2. Enclume 3.LED

- Appuyez sur la gâchette et maintenez-la enfoncée pour faire tourner l'enclume et allumer la LED en même temps.

- Relâchez la gâchette pour arrêter de faire tourner l'enclume.

- La LED s'éteindra après 10 secondes.

Utilisation du levier/l'interrupteur avant/arrière

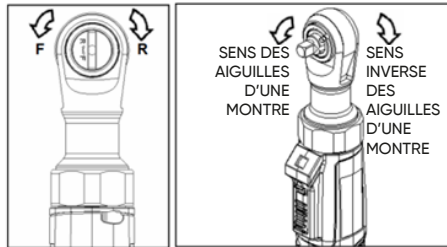

- Tournez le bouton dans le sens F et appuyez sur la gâchette pour faire tourner l'enclume dans le sens des aiguilles d'une montre.

- Tournez le bouton dans le sens R et appuyez sur la gâchette pour faire tourner l'enclume dans le sens inverse des aiguilles d'une montre. Veuillez vérifier le sens de rotation avant utilisation.

Allumage de la LED

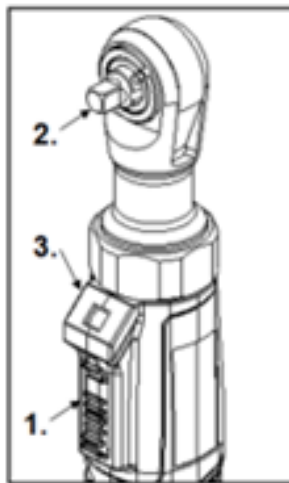

1. Gâchette 2. Enclume 3.LED

- Appuyez deux fois successivement sur la gâchette et maintenez-la enfoncée pour allumer la LED. Elle restera alors allumée pendant 3 minutes. Après ces 3 minutes, la LED s'éteindra automatiquement.
- Lorsque la LED est allumée, appuyez deux fois rapidement sur la gâchette pour éteindre la LED manuellement. (La brève activation de l'enclume au cours de cette opération est un phénomène normal et non un dysfonctionnement de l'outil).

ENTRETIEN

AVERTISSEMENT : Pour limiter le risque de blessures, débranchez toujours le chargeur et enlevez la batterie du chargeur ou de l'outil avant d'effectuer tout entretien. Ne démontez jamais l'outil, la batterie ou le chargeur. Pour TOUTE réparation, rappez l'outil, la batterie et le chargeur au centre de réparation le plus proche.

Entretien de l'outil

- Gardez votre outil, batterie et chargeur en bon état grâce à un programme d'entretien régulier. • Inspectez votre outil pour vérifier qu'il n'y ait aucun problème, par exemple, veillez à ce qu'il ne fasse pas un bruit excessif, que les pièces en mouvement ne sont pas mal alignées ou grippées, que les pièces ne sont pas cassées et que rien n'affecte le fonctionnement de l'outil.
- Si l'outil ne démarre pas ou ne fonctionne pas à pleine puissance lorsque la batterie est entièrement chargée, nettoyez les contacts de la batterie. Si l'outil ne fonctionne toujours pas correctement, renvoyez l'outil, le chargeur et la batterie à un service après-vente.

Nettoyage

- Enlevez la poussière et les débris des orifices d'aération. Maintenez les poignées sèches, propres et exemptes d'huile ou de graisse.
- Utilisez uniquement un savon doux et un chiffon humide pour nettoyer l'outil, car certains produits de nettoyage, tels que l'essence, la térébenthine, le diluant pour vernis, le diluant pour peinture, les solvants chlorés, l'ammoniac et les détergents ménagers contenant de l'ammoniac sont nocifs pour les matières plastiques et les autres pièces isolées. N'utilisez jamais de solvants inflammables ou combustibles à proximité des outils.

DÉPANNAGE

En cas d'éventuel problème, le voyant lumineux de l'outil clignote pour vous avertir, et les détails sont indiqués dans le tableau ci-dessous :

PROBLÈME	CAUSE POSSIBLE	SOLUTION
Clignote en continu une fois.	Tension trop basse.	<ul style="list-style-type: none"> • Laissez la pièce et appuyez sur la gâchette. • Contactez le service après-vente si le problème persiste.
Clignote en continu deux fois.	Surchauffe du transistor MOSFET, de la batterie ou de la température du moteur.	<ul style="list-style-type: none"> • Laissez la pièce, attendez qu'elle refroidisse, et appuyez sur la gâchette. • Contactez le service après-vente si le problème persiste.
Clignote en continu 3 fois.	<ul style="list-style-type: none"> • L'interrupteur à gâchette ne fonctionne pas correctement. • Les bornes positives et négatives sont en circuit ouvert. • Protection contre les surintensités. 	<ul style="list-style-type: none"> • Laissez la pièce et appuyez sur la gâchette. • Contactez le service après-vente si le problème persiste.

* En cas de défaillance autre que celle décrite ci-dessus, veuillez cesser d'utiliser l'outil et contacter votre revendeur local pour le faire réparer.

PRODUKTPRÄSENTATION

Diese elektrische Ratsche wurde für effiziente, präzise Befestigungen auf engem Raum entwickelt und kombiniert Komfort mit zuverlässiger Performance für verschiedene Anwendungen.



SICHERHEITSHINWEISE

EINE UNSACHGEMÄSSE UND UNSICHERE ANWENDUNG DIESES GERÄTES FÜHRT ZUM TOD ODER ZU SCHWEREN VERLETZUNGEN. ES IST SEHR WICHTIG, DASS DER VORGESEHENE BEDIENER DIESES WERKZEUGS DIESES HANDBUCH GELESEN UND VERSTANDEN HAT, BEVOR ER DIESES WERKZEUG IN BETRIEB NIMMT. HALTEN SIE DIESES HANDBUCH FÜR ANDERE PERSONEN BEREIT, BEVOR DIESE DAS GERÄT BENUTZEN.

Geräusch

Der typische A-bewertete Geräuschpegel wurde gemäß der Norm EN62841-2-2 ermittelt.

HINWEIS: Die angegebenen Geräuschemissionswerte wurden gemäß einer Standardtestmethode gemessen und können zum Vergleich eines Werkzeugs mit einem anderen verwendet werden. Die gemeldeten Lärmemissionswerte können auch für eine vorläufige Bewertung der Exposition verwendet werden.

WARNUNG:

- Tragen Sie einen Gehörschutz.
- Die Geräuschemission beim tatsächlichen Einsatz des Elektrowerkzeugs kann von den angegebenen Werten abweichen, abhängig von der Art und Weise, wie das Werkzeug eingesetzt wird, insbesondere von der Art des zu bearbeitenden Werkstücks.
- Stellen Sie sicher, dass Sie Sicherheitsmaßnahmen zum Schutz des Bedieners festlegen, die auf der Abschätzung der Exposition unter den tatsächlichen Einsatzbedingungen beruhen (unter Berücksichtigung aller Teile des Betriebszyklus, wie beispielsweise die Zeiten, in

denen das Gerät ausgeschaltet ist und in denen es läuft, zusätzlich zur Auslösezeit).

Vibration

Der Gesamtvibrationswert wird gemäß EN62841-2-2 ermittelt.

HINWEIS: Die angegebenen Gesamtvibrationswerte wurden gemäß einer Standardtestmethode gemessen und können zum Vergleich eines Werkzeugs mit einem anderen verwendet werden. Die angegebenen Gesamtvibrationswerte können auch für eine vorläufige Bewertung der Exposition verwendet werden.

WARNUNG: Stellen Sie sicher, dass Sie Sicherheitsmaßnahmen zum Schutz des Bedieners festlegen, die auf der Abschätzung der Exposition unter den tatsächlichen Einsatzbedingungen beruhen (unter Berücksichtigung aller Teile des Betriebszyklus, wie beispielsweise die Zeiten, in denen das Gerät ausgeschaltet ist und in denen es läuft, zusätzlich zur Auslösezeit).

Allgemeine Sicherheitshinweise für Elektrowerkzeuge

WARNUNG: Lesen Sie alle Sicherheitshinweise, Anleitungen, Abbildungen und Spezifikationen. Bei Nichtbeachtung aller unten aufgeführten Anweisungen besteht die Gefahr eines elektrischen Schlags, eines Brands und/oder schwerer Verletzungen. Bewahren Sie alle Warnhinweise und Anleitungen zum späteren Nachschlagen auf.

- Der Begriff „Elektrowerkzeug“ in den Warnhinweisen bezieht sich auf Ihr netzbetriebenes (kabelgebundenes) Elektrowerkzeug oder Ihr batteriebetriebenes (schnurloses) Elektrowerkzeug.
- Halten Sie das Elektrowerkzeug an den isolierten Griffflächen fest, wenn Sie eine Arbeit verrichten, bei der es mit versteckten Kabeln oder seinem eigenen Kabel in Berührung kommen kann. Der Kontakt mit einer spannungsführenden Leitung kann zur Folge haben, dass freiliegende Metallteile des Elektrowerkzeugs unter Spannung stehen und der Bediener einen Stromschlag erleiden kann.

Sicherheit im Arbeitsbereich

- Halten Sie den Arbeitsbereich sauber und gut beleuchtet. Unordentliche oder düstere Bereiche laden zu Unfällen ein.
- Setzen Sie Elektrowerkzeuge nicht in explosionsgefährdeten Bereichen ein, beispielsweise in Gegenwart von brennbaren Flüssigkeiten, Gasen oder Staub. Elektrowerkzeuge erzeugen Funken, die den Staub oder die Dämpfe entzünden können.
- Halten Sie Kinder und Unbeteiligte fern, während Sie ein Elektrowerkzeug bedienen. Durch Ablenkungen können Sie die Kontrolle verlieren.

Elektrische Sicherheit

- Elektrowerkzeugstecker müssen in die Steckdose passen. Verändern Sie den Stecker in keiner Weise. Verwenden Sie keine Adapterstecker mit geerdeten Elektrowerkzeugen. Nicht veränderte Stecker und passende Steckdosen verringern das Risiko eines Stromschlags.
- Meiden Sie Körperkontakt mit geerdeten Oberflächen wie Rohren, Heizkörpern, Herden und Kühlschränken. Es besteht ein erhöhtes Risiko eines Stromschlags, wenn Ihr Körper flach auf dem Boden liegt.
- Setzen Sie Elektrowerkzeuge nicht dem Regen oder Nässe aus. Durch das Eindringen von Wasser in ein Elektrowerkzeug erhöht sich das Risiko eines Stromschlags.
- Missbrauchen Sie das Kabel nicht. Benutzen Sie das Kabel niemals zum Tragen, Ziehen oder Ausstecken des Elektrowerkzeugs. Halten Sie das Kabel von Hitze, Öl, scharfen Kanten oder beweglichen Teilen fern. Beschädigte oder verwickelte Kabel erhöhen das Risiko eines Stromschlags.
- Wenn Sie ein Elektrowerkzeug im Freien betreiben, sollten Sie ein für den Außeneinsatz geeignetes Verlängerungskabel verwenden. Verwenden Sie ein für die Verwendung im Freien geeignetes Kabel, um das Risiko eines Stromschlags zu verringern.
- Falls der Betrieb eines Elektrowerkzeugs in einer feuchten Umgebung unvermeidlich ist, verwenden Sie eine durch einen Fehlerstrom-

schutzschalter (GFCI) geschützte Stromversorgung. Die Verwendung eines GFCI-Schalters verringert das Risiko eines Stromschlags.

Persönliche Sicherheit

- Bleiben Sie wachsam, achten Sie darauf, was Sie tun und benutzen Sie Ihren gesunden Menschenverstand, wenn Sie ein Elektrowerkzeug bedienen. Verwenden Sie ein Elektrowerkzeug nicht, während Sie müde sind oder unter dem Einfluss von Drogen, Alkohol oder Medikamenten stehen. Ein Augenblick der Unachtsamkeit beim Betrieb von Elektrowerkzeugen kann zu schweren Verletzungen führen.
- Verwenden Sie eine persönliche Schutzausrüstung. Tragen Sie immer einen Augenschutz. Schutzausrüstungen wie eine Staubmaske, rutschfeste Sicherheitsschuhe, ein Schutzhelm oder ein Gehörschutz, der unter geeigneten Bedingungen verwendet wird, verringern Verletzungen.
- Verhindern Sie ungewolltes Starten. Stellen Sie sicher, dass der Schalter ausgeschaltet ist, bevor Sie den Akku anschließen oder das Gerät in die Hand nehmen oder tragen. Das Tragen von Elektrowerkzeugen mit einem Finger auf dem Schalter oder das Anschließen von Elektrowerkzeugen, die den Schalter eingeschaltet haben, lädt zu Unfällen ein.
- Entfernen Sie vor dem Einschalten des Elektrowerkzeugs alle Einstellschlüssel oder Schraubenschlüssel. Ein Schraubenschlüssel oder ein Schlüssel, der an einem drehenden Teil des Elektrowerkzeugs hängen bleibt, kann zu Verletzungen führen.
- Übernehmen Sie sich nicht. Behalten Sie stets einen sicheren Stand und das Gleichgewicht. Dies ermöglicht eine bessere Kontrolle des Elektrowerkzeugs in unerwarteten Situationen.
- Kleiden Sie sich angemessen. Tragen Sie keine weite Kleidung oder Schmuck. Halten Sie Ihre Haare, Kleidung und Handschuhe von den beweglichen Teilen fern. Lockere Kleidung, Schmuck oder lange Haare können sich in beweglichen Teilen verfangen.
- Falls Vorrichtungen für den Anschluss von Staubabsaugungen und -auffangvorrichtungen vorhanden sind, sorgen Sie dafür, dass diese angeschlossen und ordnungsgemäß verwendet werden. Der Einsatz einer Staubabsaugung kann staubbedingte Gefahren reduzieren.

- Vermeiden Sie, dass Sie aufgrund der Vertrautheit, die Sie durch den häufigen Gebrauch von Werkzeugen erlangt haben, selbstgefällig werden und die Grundsätze der Werkzeugsicherheit ignorieren. Eine unvorsichtige Handlung kann im Bruchteil einer Sekunde zu schweren Verletzungen führen.
- Tragen Sie bei der Verwendung von Elektrowerkzeugen immer eine Schutzbrille, um Ihre Augen vor Verletzungen zu schützen. Die Schutzbrille muss der ANSI Z87.1 in den USA, der EN 166 in Europa oder der AS/NZS 1336 in Australien/Neuseeland entsprechen. In Australien/Neuseeland ist das Tragen eines Gesichtsschutzes zum Schutz Ihres Gesichts gesetzlich vorgeschrieben.

Verwendung und Pflege von Elektrowerkzeugen

- Setzen Sie das Werkzeug nicht mit Gewalt ein. Verwenden Sie das richtige Elektrowerkzeug für Ihre Anwendung. Das richtige Elektrowerkzeug verrichtet die Arbeit besser und sicherer mit der Geschwindigkeit, für die es entwickelt wurde.
- Verwenden Sie das Elektrowerkzeug nicht, wenn sich der Schalter nicht ein- und ausschalten lässt. Jedes Elektrowerkzeug, das sich nicht mit dem Schalter steuern lässt, ist gefährlich und muss repariert werden.
- Trennen Sie den Stecker von der Stromquelle und/oder den Akku vom Elektrowerkzeug, bevor Sie Einstellungen vornehmen, das Zubehör wechseln oder das Elektrowerkzeug lagern. Solche vorbeugenden Sicherheitsmaßnahmen verringern das Risiko, das Elektrowerkzeug versehentlich zu starten.
- Bewahren Sie ungenutzte Elektrowerkzeuge unzugänglich für Kinder auf und erlauben Sie Personen, die mit dem Elektrowerkzeug oder dieser Anleitung nicht vertraut sind, nicht, das Elektrowerkzeug zu bedienen. Elektrowerkzeuge sind in den Händen von ungeschulten Benutzern gefährlich.
- Warten von Elektrowerkzeugen. Kontrollieren Sie, ob die beweglichen Teile falsch ausgerichtet sind oder klemmen, ob Teile gebrochen sind und ob andere Bedingungen vorliegen, die den Betrieb des Elektrowerkzeugs beeinträchtigen könnten. Falls das Elektrowerkzeug beschädigt ist, lassen Sie es vor der Verwendung reparieren. Viele Unfälle werden durch

schlecht gewartete Elektrowerkzeuge verursacht.

- Halten Sie Schneidwerkzeuge scharf und sauber. Richtig gewartete Schneidwerkzeuge mit scharfen Schneidkanten sind weniger anfällig für Verletzungen und lassen sich leichter kontrollieren.
- Setzen Sie das Elektrowerkzeug, das Zubehör und die Bits usw. gemäß dieser Anleitung ein und berücksichtigen Sie dabei die Arbeitsbedingungen und die auszuführenden Arbeiten. Der Einsatz des Elektrowerkzeugs für andere als die vorgesehenen Arbeiten kann zu einer gefährlichen Situation führen.
- Halten Sie Griffe und Griffflächen trocken, sauber und frei von Öl und Fett. Rutschige Griffe und Griffflächen erlauben keine sichere Bedienung und Kontrolle des Werkzeugs in unerwarteten Situationen.

Wartung

- Überlassen Sie die Wartung Ihres Elektrowerkzeugs einem qualifizierten Reparateur, der nur identische Ersatzteile verwendet. So wird die Sicherheit des Elektrowerkzeugs gewahrt.
- Warten Sie niemals beschädigte Akkus. Die Wartung der Akkus sollte nur vom Hersteller oder von autorisierten Dienstleistern durchgeführt werden.

Verwendung und Pflege von Akku und Ladegerät

- Zerlegen, öffnen oder zerkleinern Sie weder Zellen noch Akkupack. Bevor Sie den Akku aus dem Elektrowerkzeug entnehmen können, muss das Elektrowerkzeug verwendet werden, bis der Akku vollständig entladen ist. Lösen Sie die Schrauben und nehmen Sie das Gehäuse ab, um den Akku zu entfernen.
- Setzen Sie den Akku keinen mechanischen Stößen aus.
- Lassen Sie den Akku nicht geladen, wenn Sie ihn nicht benutzen. Nach längerer Lagerung kann es notwendig sein, den Akku mehrmals zu laden und zu entladen, um die maximale Performance zu erreichen.
- Laden Sie das Gerät nur mit dem vom Hersteller angegebenen Ladegerät auf. Ein für einen Akkutyp geeignetes Ladegerät kann bei Verwendung mit einem anderen Akkutyp eine Brandgefahr darstellen.

- Verwenden Sie Elektrowerkzeuge nur mit speziell dafür vorgesehenen Akkupacks. Die Verwendung anderer Akkus birgt die Gefahr von Verletzungen und Bränden.
- Wenn Sie den Akku nicht benutzen sollten, halten Sie ihn von anderen Metallgegenständen wie Büroklammern, Münzen, Schlüsseln, Nägeln, Schrauben oder anderen kleinen Metallgegenständen fern, die eine Verbindung von einem Anschluss zum anderen herstellen können. Das Kurzschließen der Batteriepole kann zu Verbrennungen oder einem Brand führen.
- Unter missbräuchlichen Bedingungen kann aus dem Akku Flüssigkeit austreten; meiden Sie den Kontakt mit Haut oder Augen. Bei versehentlichem Kontakt waschen Sie die betroffene Stelle mit reichlich Wasser und suchen Sie einen Arzt auf. Aus dem Akku austretende Flüssigkeit kann Reizungen oder Verbrennungen verursachen.
- Benutzen Sie keine beschädigten oder modifizierten Akkus oder Werkzeuge. Bei beschädigten oder modifizierten Batterien kann es zu unvorhersehbarem Verhalten kommen, was zu Feuer, Explosion oder Verletzungsgefahr führen kann.
- Vermeiden Sie es, den Akku oder das Werkzeug einem Feuer oder übermäßigen Temperaturen auszusetzen. Bei Feuer oder Temperaturen über 130 °C besteht Explosionsgefahr. Vermeiden Sie die Lagerung in direktem Sonnenlicht.
- Beachten Sie alle Ladeanweisungen und laden Sie den Akku oder das Gerät nicht außerhalb des vorgegebenen Temperaturbereichs. Ein unsachgemäßes Aufladen oder bei Temperaturen außerhalb des angegebenen Bereichs kann den Akku beschädigen und die Brandgefahr erhöhen.
- Bei der Entsorgung von Akkus sollten Sie Akkus mit unterschiedlichen elektrochemischen Systemen getrennt voneinander aufbewahren. Integrierte Akkus dürfen nur von qualifiziertem Personal zur Entsorgung entnommen werden.
- Zur Vermeidung eines Kurzschlusses ziehen Sie die Anschlüsse des Akkus nacheinander ab und isolieren Sie dann die Pole. Auch im vollständig entladenen Zustand enthält der Akku noch eine Restkapazität, die im Falle eines Kurzschlusses freigesetzt werden kann.

Spezifische Sicherheitsregeln für Ratschenschrauber

Verwenden Sie immer Ihren gesunden Menschenverstand und gehen Sie bei der Verwendung von Werkzeugen vorsichtig vor. Es ist unmöglich, jede Situation vorherzusehen, die zu einem gefährlichen Ergebnis führen könnte. Benutzen Sie dieses Gerät nicht, wenn Sie die Bedienungsanleitung nicht verstehen oder das Gefühl haben, dass die Arbeit Ihre Fähigkeiten übersteigt. Kontaktieren Sie einen autorisierten Serviceanbieter oder einen geschulten Fachmann für zusätzliche Informationen oder Schulungen.

TECHNISCHE DATEN

Modell	54769
Amboss mit Vierkantantrieb	1/4" (6,3 mm)
Akku-Nennspannung	3,6V
Akku-Nennkapazität	2 Ah
Typ der Akkuzelle	Li-ion
Leerlaufdrehzahl	320
Werkzeug-Drehmoment	3 nM
Manueller Drehmomentbereich	62,34 nM
Schalldruckpegel (LpA)	69,8 dB(A)
Schalleistungspegel (LWA)	80,8 dB(A)
Unsicherheit/Toleranz von Lärm	3 dB(A)
Vibrationsemission (ah)	3,5m/S2
Unsicherheit/Toleranz von Vibrationen	1,50m/S2
Gewicht mit Akku	0,49 Kg
Abmessungen (L) mit Akku	220 mm

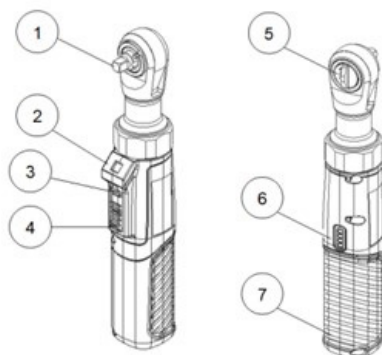
TEILELISTE

1. Amboss mit Vierkantantrieb
2. LED-Licht
3. Verriegelungsschalter
4. Auslöser
5. Vorwärts/Rückwärts-Hebel
6. Anzeigeleuchte
7. Griff

ZUSAMMENBAU

WARNUNG: Um das Risiko schwerer Verletzungen zu verringern, schalten Sie das Gerät aus, bevor Sie Einstellungen vornehmen oder Anbaugeräte oder Zubehör entfernen/anbringen. Ein versehentlicher Start kann zu Verletzungen führen.

Anbringen und Entfernen von Zubehör

Dieses Gerät ist nur für die Verwendung mit dem dafür vorgesehenen Zubehör bestimmt. Andere Fassungen können splintern oder brechen und Verletzungen verursachen.

- Verwenden Sie nur geeignete Steckschlüssel mit Vierkantantrieb.
- Um eine Fassung oder ein anderes Zubehörteil zu befestigen, richten Sie das Zubehörteil auf den Antriebsamboss aus und drücken es fest auf das Werkzeug.
- Um das Zubehörteil abzunehmen, ziehen Sie das Zubehörteil vom Antriebsamboss ab.

Auslöser Verriegelungsschalter

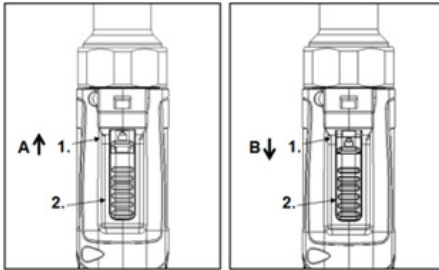

1. Verriegelungsschalter 2. Auslöser

- Wenn der Verriegelungsschalter gedrückt und in Richtung A positioniert ist, kann der Auslöser gedrückt werden. Dadurch wird das Werkzeug aktiviert.
- Wenn der Verriegelungsschalter gedrückt und in Richtung B positioniert ist, befindet sich der Auslöser im Verriegelungszustand. Wenn Sie den Auslöser drücken, wird das Werkzeug nicht aktiviert.

Das Werkzeug aufladen

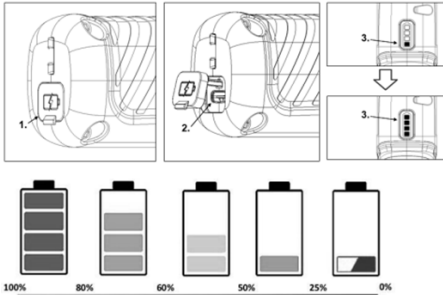

Wenn Sie das Werkzeug aufladen, öffnen Sie bitte zuerst die Staubschutzabdeckung des Ladeanschlusses. Stecken Sie das Typ-C-Ende des Ladekabels in den USB-Anschluss, um das Gerät zu laden. Die Kontrollleuchte blinkt entsprechend dem Akkustand.

Wenn der Akku des Werkzeugs schwach ist, blinkt nur eine Kontrollleuchte. Mit steigendem Akkustand nimmt auch die Anzahl der Leuchten zu. Wenn alle Kontrollleuchten leuchten, ohne zu blinken, bedeutet dies, dass der Ladevorgang des Werkzeugs abgeschlossen ist. Hinweis: Der Akku wird teilweise aufgeladen geliefert. Um die maximale Performance des Akkus zu gewährleisten, sollten Sie den Akku

vor dem ersten Gebrauch mit dem Netzteil vollständig aufladen.

Hinweis: Die Spezifikation des Adapters muss weniger als 10 W (5V/2,0 A) betragen.

- Der Lithium-Ionen-Akku kann jederzeit aufgeladen werden, ohne seine Lebensdauer zu verkürzen. Die Unterbrechung des Ladevorgangs beschädigt den Akku nicht.
- Wenn die Spannung abnormal ist, hält das Werkzeug den Motor an und die Akku-Kontrollleuchte blinkt einmal pro Sekunde.
- Verwenden Sie ein USB-Kabel, um das Elektrowerkzeug mit dem Stromnetz zu verbinden.
- Falls Sie das Elektrowerkzeug in nächster Zeit nicht mehr benutzen wollen, trennen Sie es vom Stromnetz.
- Das Elektrowerkzeug kann während des Ladevorgangs nicht benutzt werden. Es ist nicht defekt, wenn es während des Ladevorgangs nicht funktioniert.

BETRIEB

WARNING: Um das Risiko schwerer Verletzungen zu verringern, schalten Sie das Gerät aus, bevor Sie Einstellungen vornehmen oder Anbaugeräte oder Zubehör entfernen/anbringen. Ein versehentlicher Start kann zu Verletzungen führen.

Nach etwa ein bis zwei Stunden Ladezeit leuchtet die grüne Anzeige auf, um anzuzeigen, dass der Ladevorgang abgeschlossen ist.

Das Werkzeug aktivieren

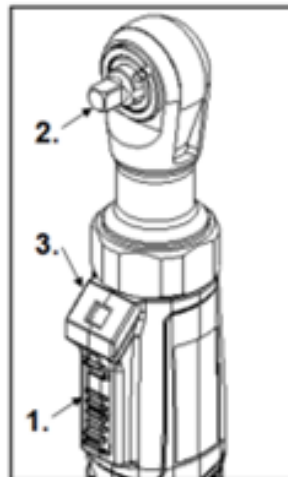

1. Auslöser 2. Amboss 3.LED

- Drücken und halten Sie den Auslöser, um den Amboss zu drehen und die LED gleichzeitig zu aktivieren.
- Lassen Sie den Auslöser los, um die Drehung des Ambosses zu stoppen.
- Die LED schaltet sich nach 10 Sekunden aus.

Verwendung des Vorwärts-/Rückwärtshebels/-Umschalters

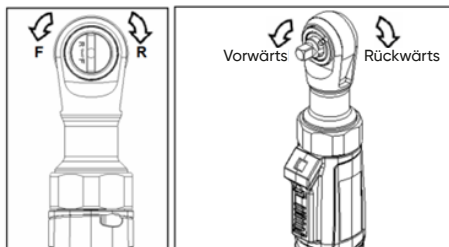

- Stellen Sie den Schalter auf F und drücken Sie den Auslöser, damit sich der Amboss vorwärts dreht.
- Drehen Sie den Schalter in Richtung R und drücken Sie den Auslöser, damit sich der Amboss in die entgegengesetzte Richtung dreht. Überprüfen Sie vor dem Gebrauch die Drehrichtung.

Die LED aktivieren

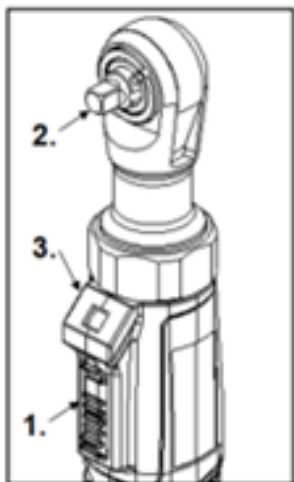

1. Auslöser 2. Amboss 3.LED

- Drücken und halten Sie den Auslöser zweimal schnell, um die LED zu aktivieren. Sie bleibt für 3 Minuten eingeschaltet. Nach 3 Minuten schaltet sich die LED automatisch aus.
- Wenn die LED eingeschaltet ist, drücken Sie den Auslöser zweimal schnell, um die LED manuell auszuschalten. (Die kurze Aktivierung des Ambosses bei diesem Vorgang ist eine normale Erscheinung und keine Fehlfunktion des Werkzeugs).

WARTUNG

WARNUNG: Um die Verletzungsgefahr zu reduzieren, ziehen Sie immer den Stecker des Ladegeräts und nehmen Sie den Akku aus dem Ladegerät oder dem Gerät, bevor Sie Wartungsarbeiten durchführen. Zerlegen Sie das Werkzeug, den Akku oder das Ladegerät niemals. Bringen Sie bei ALLEN Reparaturen das Werkzeug, den Akku und das Ladegerät zum nächstgelegenen Service-Center.

Werkzeug warten

- Halten Sie Ihr Werkzeug, den Akku und das Ladegerät in gutem Zustand, indem Sie ein regelmäßiges Wartungsprogramm durchführen. Inspizieren Sie Ihr Werkzeug auf Probleme wie übermäßigen Lärm, falsche Ausrichtung oder Verklemmung von beweglichen Teilen, Bruch von Teilen oder andere Zustände, die den Betrieb des Werkzeugs beeinträchtigen könnten.
- Wenn das Werkzeug bei voll geladenem Akku nicht startet oder nicht mit voller Leistung arbeitet, reinigen Sie die Kontakte des Akkus. Wenn das Werkzeug noch immer nicht richtig funktioniert, bringen Sie das Werkzeug, das Ladegerät und den Akku zu einem Service für Händler.

Reinigung

- Reinigen und entstauben Sie die Lüftungsöffnungen. Halten Sie die Griffe sauber, trocken und frei von Öl oder Fett.
- Verwenden Sie zum Reinigen ausschließlich milde Seife und ein feuchtes Tuch, da gewisse Reinigungsmittel wie Benzin, Terpentin, Lackverdünner, Farbverdünner, chlorierte Reinigungsmittel, Ammoniak und ammoniakhaltige Haushaltsreiniger schädlich für Kunststoffe und andere isolierte Teile sind. Verwenden Sie in der Nähe von Werkzeugen niemals entflammbare oder brennbare Lösungsmittel.

FEHLERBEHEBUNG

Wenn der Schutz eintritt, blinkt die Kontrollleuchte des Geräts, und die Details sind in der nachstehenden Tabelle aufgeführt:

PROBLEM	MÖGLICHE URSACHE	LÖSUNG
Blinkt kontinuierlich einmal.	Spannung zu niedrig.	<ul style="list-style-type: none"> • Lassen Sie das Werkstück liegen und drücken Sie den Auslöser. • Wenden Sie sich an den Kundendienst, wenn das Problem weiterhin besteht.
Blinkt kontinuierlich zweimal.	Werkzeug-MOSFET, Akku- oder Motortemperaturschutz.	<ul style="list-style-type: none"> • Lassen Sie das Werkstück liegen, warten Sie, bis es abgekühlt ist, und drücken Sie den Auslöser. • Wenden Sie sich an den Kundendienst, wenn das Problem weiterhin besteht.
Blinkt kontinuierlich 3 Mal.	<ul style="list-style-type: none"> • Auslöseschalter abnormal. • Die positiven und negativen Klemmen haben einen offenen Stromkreis. • Überstromschutz 	<ul style="list-style-type: none"> • Lassen Sie das Werkstück liegen und drücken Sie den Auslöser. • Wenden Sie sich an den Kundendienst, wenn das Problem weiterhin besteht.

* Bei Fehlern, die nicht auf die oben beschriebene Situation zurückzuführen sind, verwenden Sie das Gerät nicht mehr und wenden Sie sich an Ihren Händler vor Ort.

PRESENTAZIONE DEL PRODOTTO

La chiave elettrica cricchetto è stata progettata per garantire un fissaggio efficiente e preciso in spazi ristretti, combinando la convenienza con prestazioni affidabili per varie applicazioni.



ISTRUZIONI DI SICUREZZA

L'USO IMPROPRIO E NON SICURO DI QUESTO STRUMENTO PUÒ CAUSARE MORTE O GRAVI LESIONI. È MOLTO IMPORTANTE CHE L'OPERATORE PREVISTO PER L'USO DI QUESTO UTENSILE LEGGA E COMPRENDA IL PRESENTE MANUALE PRIMA DI UTILIZZARE L'UTENSILE. TENERE QUESTO MANUALE A DISPOSIZIONE DI CHIUNQUE ALTRO UTILIZZI L'UTENSILE PER LA PRIMA VOLTA.

Rumorosità

Il livello di rumore tipico ponderato A è determinato in base alla norma EN62841-2-2.

NOTA: I valori di emissione sonora dichiarati sono stati misurati secondo un metodo di prova standard e possono essere utilizzati per confrontare uno strumento con un altro. I valori di emissione sonora dichiarati possono essere utilizzati anche per una valutazione preliminare dell'esposizione.

ATTENZIONE:

- Indossare protezioni per le orecchie.
- L'emissione di rumore durante l'uso effettivo dell'elettrostrumento può differire dai valori dichiarati a seconda delle modalità di utilizzo dell'utensile e in particolare del tipo di pezzo lavorato.
- Assicurarsi di individuare misure di sicurezza per la protezione dell'operatore che si basino su una stima dell'esposizione nelle effettive condizioni d'uso (tenendo conto di tutte le parti del ciclo operativo, come i tempi di spegnimento e di funzionamento dell'utensile, oltre al tempo di attivazione).

Vibrazione

Il valore totale delle vibrazioni viene determinato in base alla norma EN62841-2-2.

NOTA: I valori di vibrazione totale dichiarati sono stati misurati secondo un metodo di prova standard e possono essere utilizzati per confrontare uno strumento con un altro. I valori di vibrazione totale dichiarati possono essere utilizzati anche per una valutazione preliminare dell'esposizione.

ATTENZIONE: di individuare misure di sicurezza per la protezione dell'operatore che si basino su una stima dell'esposizione nelle effettive condizioni d'uso (tenendo conto di tutte le parti del ciclo operativo, come i tempi di spegnimento e di funzionamento a vuoto dell'utensile, oltre al tempo di attivazione).

Istruzioni generali sulla sicurezza per gli utensili elettrici

ATTENZIONE: Leggere tutte le avvertenze di sicurezza, le istruzioni, le illustrazioni e le specifiche. La mancata osservanza di tutte le istruzioni elencate di seguito può provocare scosse elettriche, incendi e/o gravi lesioni. Conservare tutte le avvertenze e le istruzioni per riferimento futuro.

- Il termine "utensile elettrico" nelle avvertenze si riferisce all'utensile elettrico alimentato dalla rete elettrica (con cavo) o alimentato a batteria (senza fili).
- Afferrare l'elettrostrumento dalle superfici di presa isolate quando si esegue un'operazione in cui l'utensile può entrare in contatto con cavi nascosti o con il suo stesso cavo. Il contatto con un filo "sotto tensione" può rendere sotto tensione anche le parti metalliche esposte dell'elettrostrumento e causare una scossa elettrica all'operatore.

Sicurezza dell'area di lavoro

- Mantenere l'area di lavoro pulita e ben illuminata. Le aree disordinate o buie favoriscono gli incidenti.
- Non utilizzare gli utensili elettrici in atmosfere

re esplosive, ad esempio in presenza di liquidi, gas o polveri infiammabili. Gli utensili elettrici producono scintille che possono incendiare la polvere o i fumi.

- Tenere lontani i bambini e i presenti durante l'utilizzo di un elettro utensile. Le distrazioni possono far perdere il controllo.

Sicurezza elettrica

- Le spine degli utensili elettrici devono corrispondere alla presa di corrente. Non modificare mai la spina in alcun modo. Non utilizzare adattatori con utensili elettrici con messa a terra. Le spine non modificate e le prese corrispondenti riducono il rischio di scosse elettriche.

- Evitare il contatto del corpo con superfici messe a terra, come tubi, radiatori, cucine e frigoriferi. Il rischio di scosse elettriche aumenta se il corpo è collegato a terra.

- Non esporre gli utensili elettrici alla pioggia o a condizioni di umidità. L'ingresso di acqua in uno strumento elettrico aumenta il rischio di scosse elettriche.

- Non usare il cavo in modo scorretto. Non utilizzare mai il cavo per trasportare, tirare o scollegare l'elettro utensile. Tenere il cavo lontano da calore, olio, bordi taglienti o parti in movimento. I cavi danneggiati o aggrovigliati aumentano il rischio di scosse elettriche.

- Quando si utilizza uno strumento elettrico all'aperto, utilizzare una prolunga adatta all'uso esterno. L'utilizzo di un cavo adatto all'uso esterno riduce il rischio di scosse elettriche.

- Se l'utilizzo di uno strumento elettrico in un luogo umido è inevitabile, utilizzare un'alimentazione protetta da un dispositivo a corrente residua (GFCI). L'utilizzo di un dispositivo GFCI riduce il rischio di scosse elettriche.

Sicurezza personale

- Rimanere vigili, osservare ciò che si sta facendo e usare il buon senso quando si utilizza uno strumento elettrico. Non utilizzare lo strumento elettrico quando si è stanchi o sotto l'effetto di droghe, alcol o farmaci. Un momento di distrazione durante l'uso di utensili elettrici può causare gravi lesioni personali.

- Utilizzare dispositivi di protezione personale. Indossare sempre una protezione per gli occhi. I dispositivi di protezione come la maschera antipolvere, le scarpe di sicurezza antiscivolo, l'elmetto o le protezioni per l'udito, utilizzati in condizioni adeguate, ridurranno le lesioni personali.

- Prevenire l'avvio involontario. Assicurarsi che l'interruttore sia in posizione off prima di collegare la batteria e di sollevare o trasportare l'utensile. Portare gli utensili elettrici con il dito sull'interruttore o dare energia agli utensili elettrici che hanno l'interruttore acceso costituisce un rischio di incidenti.

- Prima di accendere l'elettro utensile, rimuovere la chiave di regolazione o la chiave inglese. Una chiave inglese o una chiave lasciata attaccata a una parte rotante dell'elettro utensile può provocare lesioni personali.

- Non spingersi troppo in avanti. Mantenere sempre l'equilibrio e l'appoggio corretto. Ciò consente un migliore controllo dell'elettro utensile in situazioni impreviste.

- Vestirsi in modo adeguato. Non indossare abiti larghi o gioielli. Tenere i capelli, gli indumenti e i guanti lontani dalle parti in movimento. Vestiti larghi, gioielli o capelli lunghi possono impigliarsi nelle parti in movimento.

- Se sono previsti dispositivi per il collegamento di impianti di aspirazione e raccolta delle polveri, accertarsi che siano collegati e utilizzati correttamente. L'uso della raccolta della polvere può ridurre i rischi legati alla polvere.

- Non lasciate che la familiarità acquisita con l'uso frequente degli utensili vi permetta di ignorare i principi di sicurezza degli utensili. Un'azione incauta può causare gravi lesioni in una frazione di secondo.

- Indossare sempre occhiali protettivi per proteggere gli occhi da eventuali lesioni quando si utilizzano utensili elettrici. Gli occhiali devono essere conformi alle norme ANSI Z87.1 negli USA, EN 166 in Europa o AS/NZS 1336 in Australia/Nuova Zelanda. In Australia/Nuova Zelanda è obbligatorio indossare uno schermo per proteggere anche il viso.

Uso e cura degli elettro utensili

- Non forzare l'elettro utensile. Utilizzare lo strumento elettrico corretto per l'applicazione. L'elettro utensile giusto svolgerà il lavoro in

modo migliore e più sicuro alla velocità per cui è stato progettato.

- Non utilizzare l'elettrotensile se l'interruttore non lo accende e non lo spegne. Qualsiasi strumento elettrico che non può essere controllato con l'interruttore è pericoloso e deve essere riparato.

- Scollegare la spina dalla fonte di alimentazione e/o rimuovere il battery pack dall'elettrotensile prima di effettuare qualsiasi regolazione, cambiare gli accessori o riporre gli elettrotensili. Queste misure di sicurezza preventive riducono il rischio di avviamento accidentale dell'elettrotensile.

- Conservare gli utensili elettrici inattivi fuori dalla portata dei bambini e non permettere a persone che non conoscono l'elettrotensile o le presenti istruzioni di utilizzarlo. Gli utensili elettrici sono pericolosi nelle mani di utenti non esperti.

- Manutenzione degli elettrotensili. Controllare che non vi siano disallineamenti o legami tra le parti mobili, rotture di parti e qualsiasi altra condizione che possa influire sul funzionamento dell'elettrotensile. Se danneggiato, far riparare l'elettrotensile prima dell'uso. Molti incidenti sono causati da utensili elettrici sottoposti a scarsa manutenzione.

- Mantenere gli utensili da taglio affilati e puliti. Gli utensili da taglio sottoposti a una corretta manutenzione e dotati di taglienti affilati hanno meno probabilità di incepparsi e sono più facili da controllare.

- Utilizzare l'elettrotensile, gli accessori e le punte ecc. in conformità alle presenti istruzioni, tenendo conto delle condizioni di lavoro e dell'attività da svolgere. L'uso dell'elettrotensile per operazioni diverse da quelle previste potrebbe causare situazioni di pericolo.

- Mantenere le impugnature e le superfici di presa asciutte, pulite e prive di olio e grasso. Le impugnature e le superfici di presa scivolose non consentono di maneggiare e controllare lo strumento in modo sicuro in situazioni impreviste.

Servizio

- Far riparare l'elettrotensile da un tecnico qualificato, utilizzando solo parti di ricambio identiche. In questo modo si garantisce la sicurezza dell'elettrotensile.

- Non effettuare mai la manutenzione di battery pack danneggiati. La manutenzione dei battery pack deve essere eseguita esclusivamente dal produttore o da fornitori di servizi autorizzati.

Uso e cura della batteria e del caricabatterie

- Non smontare, aprire o frantumare le celle o il pacco batteria. Prima di rimuovere la batteria dall'elettrotensile, è necessario utilizzarlo finché la batteria non è completamente scarica. Svitare le viti e rimuovere la scocca per estrarre la batteria.

- Non sottoporre il battery pack a urti meccanici.

- Non mantenere la batteria sotto carica quando non viene utilizzata. Dopo lunghi periodi di inutilizzo, potrebbe essere necessario caricare e scaricare la batteria più volte per ottenere le massime prestazioni.

- Ricaricare solo con il caricabatterie specificato dal produttore. Un caricabatterie adatto a un tipo di battery pack può creare un rischio di incendio se utilizzato con un altro battery pack.

- Utilizzare gli utensili elettrici solo con i battery pack specificamente indicati. L'uso di altri battery pack può comportare il rischio di lesioni e incendi.

- Quando il battery pack non è in uso, tenerlo lontano da altri oggetti metallici, come graffette, monete, chiavi, chiodi, viti o altri piccoli oggetti metallici, che possono creare un collegamento da un terminale all'altro. Il cortocircuito dei terminali della batteria può causare ustioni o incendi.

- In caso di condizioni estreme, dalla batteria può fuoriuscire del liquido; evitare il contatto con gli occhi o con la pelle. In caso di contatto accidentale, lavare la zona interessata con abbondante acqua e consultare un medico. Il liquido espulso dalla batteria può causare irritazioni o ustioni.

- Non utilizzare un battery pack o uno strumento danneggiato o modificato. Le batterie danneggiate o modificate possono avere un comportamento imprevedibile con conseguente rischio di incendio, esplosione o lesioni.

- Non esporre il battery pack o lo strumento al fuoco o a temperature eccessive. L'esposizione al fuoco o a temperature superiori a 130 °C

può causare esplosioni. Evitare la conservazione alla luce diretta del sole.

- Seguire tutte le istruzioni di carica e non caricare il battery pack o lo strumento al di fuori dell'intervallo di temperatura se specificato. Una carica non corretta o a temperature non comprese nell'intervallo specificato può danneggiare la batteria e aumentare il rischio di incendio.
- Quando vengono smaltiti, tenere separati i pacchi batteria di sistemi elettrochimici diversi l'uno dall'altro. Le batterie integrate possono essere rimosse per lo smaltimento solo da personale qualificato.
- Per evitare un cortocircuito, scollegare i connettori della batteria uno alla volta e quindi isolare i poli. Anche quando è completamente scarica, la batteria contiene ancora una carica residua che può essere rilasciata in caso di cortocircuito.

Norme di sicurezza specifiche per le chiavi a cricchetto

Usare sempre il buon senso e la prudenza quando si usano gli attrezzi. Non è possibile anticipare tutte le situazioni che possono portare a un esito pericoloso. Non utilizzare l'utensile se non si comprendono le presenti istruzioni per l'uso o se si ritiene che il lavoro da svolgere sia al di là delle proprie capacità; contattare i fornitori di servizi autorizzati o un professionista qualificato per ulteriori informazioni o formazione.

SPECIFICHE TECNICHE

Modello	54769
Attacco quadrato	1/4"(6,3mm)
Tensione nominale della batteria	3,6V
Capacità nominale della batteria	2Ah
Tipo di cella della batteria	Ioni di litio
Giri al minuto senza carico	320
Coppia dell'utensile	3 Nm
Intervallo di coppia manuale	62 Nm
Livello di pressione sonora (LpA)	69,8dB(A)
Livello di potenza sonora (LWA)	80,8 dB(A)
Incertezza/Tolleranza del rumore	3dB(A)
Emissione di vibrazioni (ah)	3,5m/S2
Incertezza/Tolleranza delle vibrazioni	1,50m/S2
Peso con batteria	0,49 Kg
Dimensioni (L) con batteria	220 mm

ELENCO DELLE PARTI

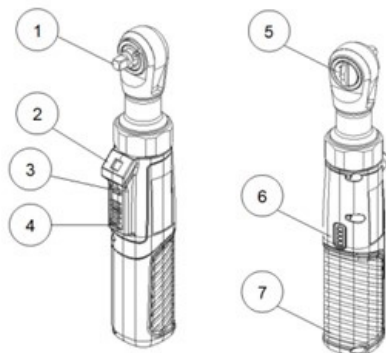

1. Attacco quadrato
2. Luce LED
3. Leva LOCK
4. Interruttore
5. Leva avanti/indietro
6. Spie luminose
7. Maniglia

MONTAGGIO

ATTENZIONE: Per ridurre il rischio di gravi lesioni personali, spegnere l'unità prima di effettuare qualsiasi regolazione o di rimuovere/installare accessori o dispositivi. Un avvio accidentale può causare lesioni.

Montaggio e smontaggio degli accessori

Questo strumento deve essere utilizzato solo con gli accessori previsti. Altre prese potrebbero frantumarsi o rompersi, causando lesioni.

- Utilizzare solo chiavi a bussola con attacco quadrato appropriato.
- Per collegare una chiave a bussola o un altro accessorio, allineare l'accessorio con l'attacco quadrato di azionamento e spingerlo con decisione sull'utensile.
- Per rimuovere l'accessorio, estrarlo dall'attacco quadrato di azionamento.

Interruttore Leva LOCK

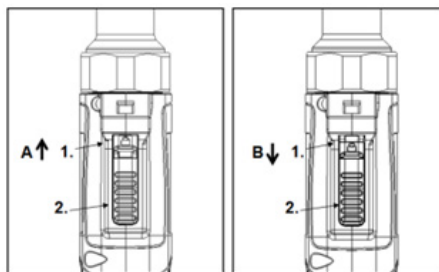

1. Leva LOCK 2 Interruttore

- Quando la Leva LOCK viene premuta e posizionata in direzione A, è possibile premere l'interruttore. In questo modo si attiva l'utensile.
- Quando la Leva LOCK viene premuta e posizionata in direzione B, l'interruttore è in stato di LOCK. Premendo l'interruttore non si attiva l'utensile.

Caricare lo strumento

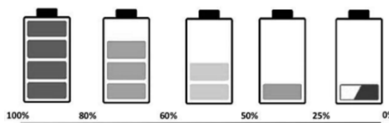
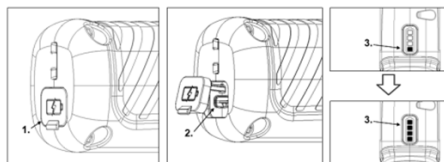

Quando si ricarica l'utensile, aprire prima il coperchio antipolvere della porta di ricarica. Inserire l'estremità Type-C del cavo di ricarica nel connettore USB per caricare lo strumento. L'indicatore luminoso lampeggia in base al livello della batteria.

Quando lo strumento ha la batteria scarica, lampeggia solo una spia. All'aumentare del livello della batteria, aumenterà anche il numero di luci. Quando tutte le spie sono accese senza lampeggiare, significa che lo strumento ha terminato la carica.

Nota: La batteria viene fornita parzialmente carica. Per garantire le massime prestazioni della batteria, utilizzare l'adattatore di alimentazione per caricarla completamente prima del primo utilizzo.

Nota: Le specifiche dell'adattatore devono essere inferiori a 10W (5V/2.0A).

- La batteria agli ioni di litio può essere ricaricata in qualsiasi momento senza ridurre la sua durata. L'interruzione del processo di carica non danneggia la batteria.
- Quando la tensione è anomala, l'utensile arresta il motore e la spia della batteria lampeggia una volta al secondo.
- Utilizzare un cavo USB per collegare l'elettrostrumento all'alimentazione.
- Se non si prevede di riutilizzare l'elettrostrumento a breve, scollegarlo dall'alimentazione.
- L'elettrostrumento non può essere utilizzato durante il processo di ricarica. Se non funziona durante il processo di ricarica, non è difettoso.

FUNZIONAMENTO

ATTENZIONE: Per ridurre il rischio di gravi lesioni personali, spegnere l'unità prima di effettuare qualsiasi regolazione o di rimuovere/installare accessori o dispositivi. Un avvio accidentale può causare lesioni.

Dopo circa un'ora o due ore di ricarica, l'indicatore verde si accende per indicare che la ricarica è completata.

Attivare lo strumento

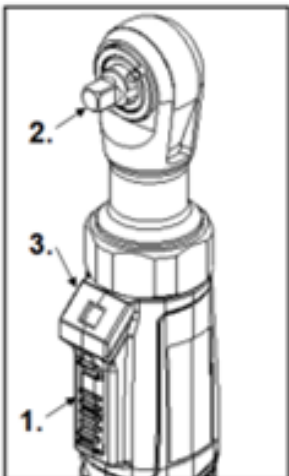

1. Interruttore 2. Attacco quadrato 3. LED

- Tenere premuto l'interruttore per far ruotare l'attacco quadrato e attivare contemporaneamente il LED.
- Rilasciare l'interruttore per arrestare la rotazione dell'attacco quadrato.
- Il LED si spegne dopo 10 secondi.

Uso della leva/alternatore avanti/indietro

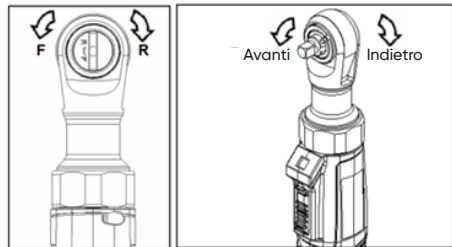

- Ruotare il pulsante dell'interruttore nella direzione F e premere il l'interruttore per far ruotare l'attacco quadrato in avanti.

- Ruotare il pulsante dell'interruttore nella direzione R e premere il l'interruttore per far ruotare l'attacco quadrato all'indietro.

Controllare il senso di rotazione prima dell'uso.

Attivare il LED

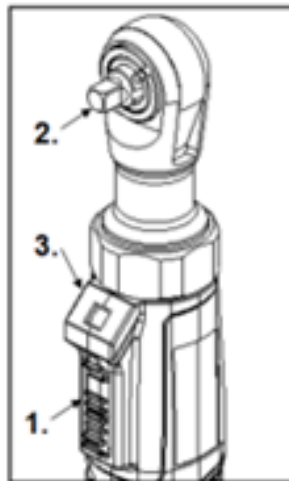

1. Interruttore 2. Attacco quadrato 3. LED

- Premere l'interruttore due volte, rapidamente, per attivare il LED. Rimarrà acceso per 3 minuti. Dopo 3 minuti, il LED si spegne automaticamente.
- Quando il LED è acceso, premere due volte l'interruttore, rapidamente, per spegnere manualmente il LED. (La breve attivazione dell'attacco quadrato in questa operazione è un evento normale e non un malfunzionamento dell'utensile)

MANUTENZIONE

ATTENZIONE: Per ridurre il rischio di lesioni, scollegare sempre il caricabatterie e rimuovere il battery pack dal caricabatterie o dall'utensile prima di eseguire qualsiasi intervento di manutenzione. Non smontare mai l'utensile, il battery pack o il caricabatterie. Per TUTTE le riparazioni, restituire l'utensile, il battery pack e il caricabatterie al centro di assistenza più vicino.

Manutenzione dello strumento

- Mantenere l'utensile, la batteria e il caricabatterie in buone condizioni mediante un programma di manutenzione regolare. Ispezionare l'utensile per individuare eventuali problemi quali rumore eccessivo, disallineamento o inceppamento delle parti mobili, rottura di parti o qualsiasi altra condizione che possa influire sul funzionamento dell'elettroscopio.
- Se l'utensile non si avvia o non funziona a piena potenza con una batteria completamente carica, pulire i contatti della batteria. Se l'utensile continua a non funzionare correttamente, restituire l'utensile, il caricabatterie e il battery pack a un centro di assistenza tecnica autorizzato.

Pulizia

- Pulire le prese d'aria da polvere e detriti. Mantenere le impugnature asciutte, pulite e prive di olio o grasso.
- Per la pulizia utilizzare solo sapone neutro e un panno umido, poiché alcuni detersivi come benzina, trementina, diluente per laccatura, diluente per vernici, solventi per la pulizia clorurati, ammoniacca e detersivi per la casa contenenti ammoniacca sono dannosi per la plastica e altre parti isolate. Non utilizzare mai solventi infiammabili o combustibili in prossimità degli utensili.

RISOLUZIONE DEI PROBLEMI

Quando si attiva la protezione, la spia dello strumento lampeggia e i dettagli sono riportati nella tabella seguente:

PROBLEMA	POSSIBILE CAUSA	SOLUZIONE
Lampeggia continuamente una volta.	Tensione troppo bassa.	<ul style="list-style-type: none"> • Abbandonare il pezzo in lavorazione e premere l'interruttore. • Se il problema persiste, contattare l'assistenza.
Lampeggia continuamente due volte.	Protezione della temperatura del transistor MOSFET, batteria o motore dell'utensile.	<ul style="list-style-type: none"> • Lasciare il pezzo in lavorazione, attendere che si raffreddi e premere l'interruttore. • Se il problema persiste, contattare l'assistenza.
Lampeggia continuamente tre volte.	<ul style="list-style-type: none"> • Interruttore di attivazione anomalo. • I terminali positivo e negativo sono a circuito aperto. • Protezione da sovracorrente. 	<ul style="list-style-type: none"> • Abbandonare il pezzo in lavorazione e premere l'interruttore. • Se il problema persiste, contattare l'assistenza.

* In caso di guasti diversi da quelli sopra descritti, interrompere l'uso dell'utensile e contattare il rivenditore locale per l'assistenza.

APRESENTAÇÃO DO PRODUTO

O roquete elétrico foi concebido para proporcionar uma fixação eficiente e precisa em espaços apertados, combinando comodidade com um desempenho fiável para várias aplicações.



INSTRUÇÕES DE SEGURANÇA

A UTILIZAÇÃO INCORRETA E INSEGURA DESTA FERRAMENTA RESULTARÁ EM MORTE OU FERIMENTOS GRAVES. É MUITO IMPORTANTE QUE O OPERADOR PREVISTO DESTA FERRAMENTA LEIA E COMPREENDA ESTE MANUAL ANTES DE A UTILIZAR. MANTENHA ESTE MANUAL DISPONÍVEL PARA OUTRAS PESSOAS ANTES DE UTILIZAREM A FERRAMENTA.

Ruído

O nível de ruído típico ponderado A é determinado de acordo com a norma EN62841-2-2.

NOTA: Os valores de emissão de ruído declarados foram medidos de acordo com um método de ensaio normalizado e podem ser utilizados para comparar uma ferramenta com outra. Os valores declarados das emissões sonoras podem também ser utilizados numa avaliação preliminar da exposição.

AVISO:

- Usar proteção auricular.
- A emissão de ruído durante a utilização real da ferramenta elétrica pode diferir dos valores declarados, dependendo da forma como a ferramenta é utilizada e, em especial, do tipo de peça que é processada.
- Certifique-se de que identifica medidas de segurança para proteger o operador que se baseiam numa estimativa da exposição nas condições reais de utilização (tendo em conta todas as partes do ciclo de funcionamento, tais como os tempos em que a ferramenta está desligada e em funcionamento, para além do tempo de acionamento).

Vibração

O valor total da vibração é determinado de acordo com a norma EN62841-2-2.

NOTA: Os valores totais de vibração declarados foram medidos de acordo com um método de ensaio normalizado e podem ser utilizados para comparar uma ferramenta com outra. Os valores totais de vibração declarados podem também ser utilizados numa avaliação preliminar da exposição.

AVISO: Certifique-se de que identifica medidas de segurança para proteger o operador que se baseiam numa estimativa da exposição nas condições reais de utilização (tendo em conta todas as partes do ciclo de funcionamento, tais como os períodos em que a ferramenta está desligada e em que está a funcionar em vazio, para além do tempo de acionamento).

Instruções gerais de segurança para ferramentas elétricas

AVISO: Leia todos os avisos de segurança, instruções, ilustrações e especificações. O não cumprimento de todas as instruções listadas abaixo pode resultar em choque elétrico, incêndio e/ou ferimentos graves. Guarde todos os avisos e instruções para referência futura.

- O termo "ferramenta elétrica" nos avisos refere-se à sua ferramenta elétrica alimentada pela rede elétrica (com fios) ou pela bateria (sem fios).
- Segure a ferramenta elétrica pelas superfícies de aperto isoladas quando executar uma operação em que a ferramenta possa entrar em contacto com cabos elétricos ocultos ou com o seu próprio cabo.
- O contacto com um fio sob tensão pode fazer com que os componentes metálicos expostos da ferramenta elétrica fiquem sob tensão e poderá provocar um choque elétrico ao operador.

Segurança no local de trabalho

- Mantenha a área de trabalho limpa e bem iluminada. As áreas desordenadas ou escuras

são um convite a acidentes.

- Não opere ferramentas elétricas em atmosferas explosivas ou na presença de líquidos, gases ou poeiras inflamáveis. As ferramentas elétricas criam faíscas que podem inflamar as poeiras ou os vapores.
- Mantenha as crianças e os transeuntes afastados quando estiver a utilizar uma ferramenta elétrica. As distrações podem fazer com que perca o controlo.

Segurança elétrica

- As fichas das ferramentas elétricas devem corresponder à tomada. Nunca modifique a ficha de forma alguma. Não utilize quaisquer fichas adaptadoras com ferramentas elétricas ligadas à terra. As fichas não modificadas e as tomadas correspondentes reduzem o risco de choque elétrico.
- Evite o contacto corporal com superfícies ligadas à terra, como tubos, radiadores, fogões e frigoríficos. Existe um risco acrescido de choque elétrico se o seu corpo estiver apoiado no chão.
- Não exponha as ferramentas elétricas à chuva ou a condições de humidade. A entrada de água numa ferramenta elétrica aumentará o risco de choque elétrico.
- Não aplique movimentos inadequados ao cabo. Nunca use o cabo para transportar, puxar ou desligar a ferramenta elétrica. Mantenha o cabo longe de calor, óleo, arestas afiadas ou peças móveis. Os cabos danificados ou emaranhados aumentam o risco de choque elétrico.
- Ao operar uma ferramenta elétrica ao ar livre, use um cabo de extensão adequado para utilização no exterior. A utilização de um cabo adequado para utilização no exterior reduz o risco de choque elétrico.
- Se for inevitável operar uma ferramenta elétrica num local húmido, utilize uma fonte de alimentação protegida por um dispositivo de corrente residual (GFCI). A utilização de um GFCI reduz o risco de choque elétrico.

Segurança pessoal

- Mantenha-se alerta, tenha cuidado com o

que está a fazer e use o bom senso ao utilizar uma ferramenta elétrica. Não utilize uma ferramenta elétrica se estiver cansado ou sob a influência de drogas, álcool ou medicamentos. Um momento de desatenção durante a utilização de ferramentas elétricas pode resultar em ferimentos pessoais graves.

- Use equipamento de proteção individual. Use sempre proteção para os olhos. O equipamento de proteção, como uma máscara antipoeiras, sapatos de segurança antiderrapantes, capacete ou proteção auditiva, utilizado em condições adequadas, reduzirá os ferimentos pessoais.
- Evite arranques involuntários. Certifique-se de que o interruptor está na posição de desligado antes de ligar à bateria, pegar ou transportar a ferramenta. Transportar ferramentas elétricas com o dedo no interruptor ou ligar ferramentas elétricas como interruptor ligado é um convite a acidentes.
- Retire qualquer chave de ajuste ou chave de aperto antes de ligar a ferramenta elétrica. Uma chave inglesa ou uma chave deixada presa a uma parte rotativa da ferramenta elétrica pode provocar ferimentos pessoais.
- Não tente esticar-se para chegar a áreas de difícil acesso. Mantenha sempre uma posição adequada e de equilíbrio. Isto permite um melhor controlo da ferramenta elétrica em situações inesperadas.
- Vista-se adequadamente. Não use roupas largas nem joias. Mantenha o cabelo, o vestuário e as luvas afastados das peças em movimento. As roupas largas, joias ou cabelos longos podem ficar presos nas peças móveis.
- Se estiverem previstos dispositivos para a ligação de instalações de extração e recolha de poeiras, certifique-se de que estes estão ligados e são utilizados corretamente. A utilização da recolha de poeiras pode reduzir os riscos relacionados com as poeiras.
- Não deixe que a familiarização adquirida com a utilização frequente de ferramentas lhe permita tornar-se complacente e ignorar os princípios de segurança das ferramentas. Uma ação descuidada pode causar ferimentos graves numa fração de segundo.
- Use sempre óculos de proteção para proteger os olhos contra lesões ao usar ferramentas elétricas. Os óculos devem estar em conformidade com as normas ANSI Z87.1 nos EUA, EN

166 na Europa ou AS/NZS 1336 na Austrália/Nova Zelândia. Na Austrália/Nova Zelândia, também é legalmente obrigatório usar um protetor facial para proteger o rosto.

Utilização e cuidados com ferramentas elétricas

- Não force a ferramenta elétrica. Use a ferramenta elétrica correta para a sua aplicação. A ferramenta elétrica correta fará o trabalho para o qual foi concebida de uma forma melhor e mais segura.
- Não use a ferramenta elétrica se o interruptor não ligar e desligar. Qualquer ferramenta elétrica que não possa ser controlada com o interruptor é perigosa e deve ser reparada.
- Desligue a ficha da fonte de alimentação e/ou retire a bateria, se esta for amovível, da ferramenta elétrica antes de efetuar quaisquer ajustes, mudar acessórios ou guardar as ferramentas elétricas. Estas medidas preventivas de segurança reduzem o risco de ativação acidental da ferramenta elétrica.
- Guarde as ferramentas elétricas inativas fora do alcance das crianças e não permita que pessoas não familiarizadas com a ferramenta elétrica ou com estas instruções operem a ferramenta elétrica. As ferramentas elétricas são perigosas nas mãos de utilizadores sem a devida formação.
- Faça a manutenção das ferramentas elétricas. Verifique se as peças móveis estão desalinhas ou presas, e ainda se há peças partidas ou qualquer outra condição que possa afetar o funcionamento da ferramenta elétrica. Se estiver danificada, mande reparar a ferramenta elétrica antes de a usar. Muitos acidentes são causados por ferramentas elétricas sem a manutenção correta.
- Mantenha as ferramentas de corte afiadas e limpas. As ferramentas de corte com manutenção adequada e arestas de corte afiadas têm menos probabilidades de apresentar problemas e são mais fáceis de controlar.
- Utilize a ferramenta elétrica, os acessórios e as brocas, etc., de acordo com estas instruções, tendo em conta as condições de trabalho e o trabalho a efetuar. A utilização da ferramenta elétrica para operações diferentes das previstas pode resultar numa situação perigosa.

• Mantenha os cabos e superfícies de apoio secos, limpos e livres de óleo e lubrificante. Os punhos e pegas escorregadios não permitem um manuseamento e controlo seguros da ferramenta em situações inesperadas.

Manutenção

- A sua ferramenta elétrica deve ser reparada por um técnico qualificado, utilizando apenas peças sobresselentes idênticas. Isto garantirá que a segurança da ferramenta elétrica seja mantida.
- Nunca faça tarefas de manutenção em baterias danificadas. A manutenção das baterias só deve ser realizada pelo fabricante ou por prestadores de serviços autorizados.

Utilização e cuidados com a bateria e o carregador

- Não desmonte, abra ou destrua as células ou a bateria. Antes de poder retirar a bateria da ferramenta elétrica, terá de utilizar a ferramenta elétrica até a bateria estar completamente descarregada. Desaperte os parafusos e retire o invólucro para retirar a bateria.
- Não submeta a bateria a choques mecânicos.
- Não mantenha a bateria carregada quando não estiver a ser utilizada. Após longos períodos de armazenamento, pode ser necessário carregar e descarregar a bateria várias vezes para obter o máximo desempenho.
- Recarregue apenas com o carregador especificado pelo fabricante. Um carregador adequado para um tipo de bateria pode criar risco de incêndio quando usado com outra bateria.
- Use ferramentas elétricas apenas com baterias especificamente designadas. A utilização de qualquer outra bateria pode criar riscos de ferimentos e incêndio.
- Quando a bateria não estiver a ser utilizada, mantenha-a afastada de outros objetos metálicos, tais como: cliques, moedas, chaves, pregos, parafusos ou outros pequenos objetos metálicos que possam estabelecer uma ligação entre um terminal e outro. O curto-circuito dos terminais da bateria pode causar queimaduras ou incêndio.
- Em condições de abuso, pode ser expelido líquido da bateria; evite o contacto com a pele

ou os olhos. Em caso de contacto accidental, lave a zona afetada com água abundante e consulte um médico. O líquido ejetado da bateria pode causar irritação ou queimaduras.

- Não use uma bateria ou ferramenta danificada ou modificada. As baterias danificadas ou modificadas podem apresentar um comportamento imprevisível, resultando em incêndio, explosão ou risco de ferimentos.

- Não exponha a bateria ou ferramenta ao fogo ou a temperaturas excessivas. A exposição ao fogo ou a temperaturas acima de 130 °C pode causar uma explosão. Evite o armazenamento sob luz solar direta.

- Siga todas as instruções de carregamento e não carregue o conjunto de baterias ou a ferramenta fora do intervalo de temperatura especificado. O carregamento incorreto ou a temperaturas fora do intervalo especificado pode danificar a bateria e aumentar o risco de incêndio.

- Ao eliminar as baterias, mantenha as baterias de sistemas eletroquímicos diferentes separadas umas das outras. As baterias integradas só podem ser retiradas para eliminação por pessoal qualificado.

- Para evitar um curto-circuito, desligue os conectores da bateria, um de cada vez, e depois isole os polos. Mesmo quando totalmente descarregada, a bateria contém ainda uma capacidade residual que pode ser libertada em caso de curto-circuito.

Regras de segurança específicas para as chaves de roquete

Utilize sempre o bom senso e seja cauteloso quando utilizar ferramentas. Não é possível antecipar todas as situações que podem resultar num resultado perigoso. Não utilize esta ferramenta se não compreender estas instruções de funcionamento ou se achar que o trabalho está para além das suas capacidades; contacte os fornecedores de serviços autorizados ou um profissional formado para obter informações adicionais ou formação.

ESPECIFICAÇÕES TÉCNICAS

Modelo	54769
Bigorna de encaixe quadrado	1/4" (6,3 mm)
Tensão nominal da bateria	3,6V
Capacidade nominal da bateria	2Ah
Tipo de pilha	lões de lítio
RPM sem carga	320
Binário da ferramenta	3 nm
Intervalo de binário manual	62 nm
Nível de pressão sonora (LpA)	69,8 dB(A)
Nível de potência sonora (LWA)	80,8 dB(A)
Incerteza/tolerância ao ruído	3 dB(A)
Emissão de vibrações (ah)	3,5m/S2
Incerteza/tolerância à vibração	1,50m/S2
Peso com a bateria	0,49Kg
Dimensão (L) com bateria	220 mm

LISTA DE PEÇAS

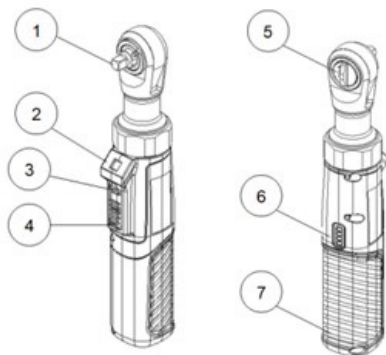

- 1. Bigorna de encaixe quadrado
- 2. Luz LED
- 3. Interruptor de BLOQUEIO
- 4. Gatilho
- 5. Alavanca de avanço/retrocesso
- 6. Luz indicadora
- 7. Pega

MONTAGEM

AVISO: Para reduzir o risco de ferimentos pessoais graves, desligue a unidade antes de efetuar quaisquer ajustes ou de remover/instalar acessórios. Um arranque acidental pode provocar ferimentos.

Colocação e remoção de acessórios

Esta ferramenta destina-se apenas a ser utilizada com acessórios concebidos para a mesma. Outras tomadas podem partir-se ou estilhaçar-se, provocando ferimentos.

- Utilize apenas as chaves de encaixe quadrado adequadas.
- Para fixar uma tomada ou outro acessório, alinhe o acessório com a bigorna de acionamento e empurre-o firmemente para a ferramenta.
- Para retirar o acessório, puxe o acessório para fora da bigorna de acionamento.

Interruptor de BLOQUEIO do gatilho

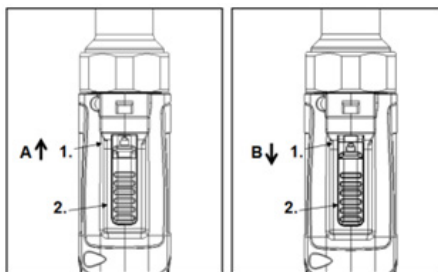

1. Interruptor de BLOQUEIO 2. Gatilho

- Quando o interruptor de BLOQUEIO é premido e posicionado na direção A, o gatilho pode ser premido. Isto irá ativar a ferramenta.
- Quando o interruptor de BLOQUEIO é pressionado e posicionado na direção B, o gatilho está no estado de BLOQUEIO. Se premir o gatilho, não ativará a ferramenta.

Carregar a ferramenta

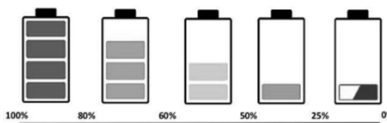
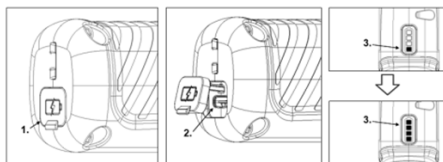

Quando carregar a ferramenta, abra primeiro a tampa de proteção contra o pó da porta de carregamento. Insira a extremidade Tipo C do cabo de carregamento no conector USB para carregar a ferramenta. A luz indicadora piscará de acordo com o nível da bateria. Quando a ferramenta tem a bateria fraca, apenas uma luz indicadora pisca. À medida que o nível da bateria aumenta, o número de luzes também aumenta. Quando todas as luzes indicadoras estiverem acesas sem piscar, significa que a ferramenta terminou o carregamento.

Nota: A bateria vem parcialmente carregada. Para garantir o máximo desempenho da bateria, utilize o adaptador de corrente para carregar totalmente a bateria antes da pri-

meira utilização.

Nota: A especificação do adaptador deve ser inferior a 10W (5V/2,0A).

- A bateria de iões de lítio pode ser carregada a qualquer altura sem reduzir a sua vida útil. A interrupção do processo de carregamento não danifica a bateria.
- Quando a tensão é anormal, a ferramenta para o motor e a luz indicadora da bateria pisca uma vez por segundo.
- Utilize um cabo USB para ligar a ferramenta elétrica à fonte de alimentação.
- Se não tenciona voltar a utilizar a ferramenta elétrica em breve, desligue-a da corrente elétrica.
- A ferramenta elétrica não pode ser utilizada durante o processo de carregamento. Não está defeituosa se não funcionar durante o processo de carregamento.

FUNCIONAMENTO

AVISO: Para reduzir o risco de ferimentos pessoais graves, desligue a unidade antes de efetuar quaisquer ajustes ou de remover/instalar acessórios. Um arranque accidental pode provocar ferimentos.

Após cerca de uma hora ou duas horas de carregamento, o indicador verde acende-se para indicar que o carregamento está concluído.

Ativar a ferramenta

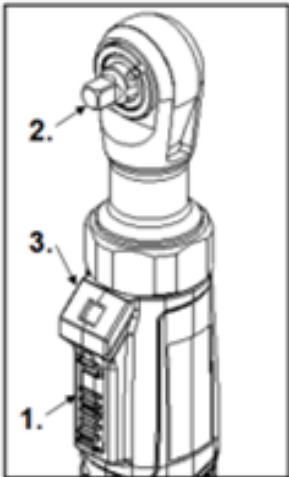

1. Gatilho 2. Bigorna 3.LED

- Prima sem soltar o gatilho para rodar a bigorna e ativar o LED em simultâneo.
- Solte o gatilho para parar a rotação da bigorna.
- O LED apaga-se após 10 segundos.

Utilizar a alavanca de avanço/retrocesso/comutador

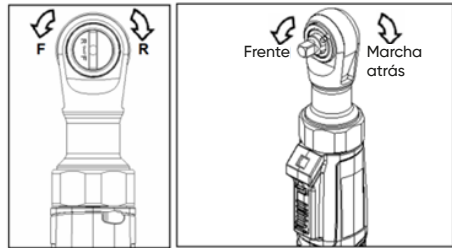

- Rode o botão do interruptor para a direção F e prima o gatilho para fazer a bigorna rodar para a frente.
 - Rode o botão do interruptor para a direção R e prima o gatilho para fazer a bigorna rodar na direção inversa.
- Verifique o sentido de rotação antes de utilizar.

Ativar o LED

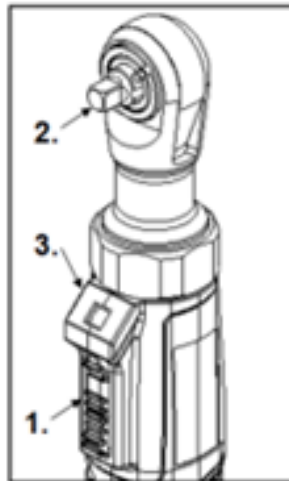

1. Gatilho 2. Bigorna 3.LED

- Prima sem soltar o gatilho duas vezes, rapidamente, para ativar o LED. Permanecerá ligado durante 3 minutos. Após 3 minutos, o LED desliga-se automaticamente.
- Quando o LED estiver aceso, prima o gatilho duas vezes, rapidamente, para desligar manualmente o LED. (A breve ativação da bigorna nesta operação é uma ocorrência normal e não uma avaria da ferramenta)

MANUTENÇÃO

AVISO: Para reduzir o risco de ferimentos, desligue sempre o carregador e retire a bateria do carregador ou da ferramenta antes de efetuar qualquer manutenção. Nunca desmonte a ferramenta, a bateria ou o carregador. Para TODAS as reparações, devolva a ferramenta, a bateria e o carregador ao centro de assistência mais próximo.

Manutenção da ferramenta

- Mantenha a sua ferramenta, a bateria e o carregador em bom estado através de um programa de manutenção regular. Inspeccione a sua ferramenta para detetar problemas como ruídos indevidos, desalinhamento ou bloqueio de peças móveis, quebra de peças ou qualquer outra condição que possa afetar o funcionamento da ferramenta.
- Se a ferramenta não arrancar, ou não funcionar na potência máxima com uma bateria totalmente carregada, limpe os contactos da bateria. Se a ferramenta continuar a não funcionar corretamente, devolva a ferramenta, o carregador e a bateria a um serviço de assistência técnica.

Limpeza

- Limpe o pó e os detritos das aberturas de ventilação. Mantenha os punhos limpos, secos e sem óleo ou lubrificante.
- Utilize apenas sabão neutro e um pano húmido para limpar, uma vez que certos agentes de limpeza, tais como gasolina, aguarrás, diluente de laca, diluente de tinta, solventes de limpeza clorados, amoníaco e detergentes domésticos que contenham amoníaco são prejudiciais para os plásticos e outras peças isoladas. Nunca utilize solventes inflamáveis ou combustíveis perto de ferramentas.

RESOLUÇÃO DE PROBLEMAS

Quando a proteção ocorre, a luz indicadora da ferramenta pisca para avisar, e os detalhes são apresentados na tabela abaixo:

PROBLEMA	CAUSA POSSÍVEL	SOLUÇÃO
Pisca continuamente uma vez.	Tensão demasiado baixa.	<ul style="list-style-type: none"> • Deixe a peça de trabalho e prima o gatilho. • Contacte a assistência técnica se o problema persistir.
Pisca continuamente duas vezes.	Proteção da temperatura do motor, bateria ou ferramenta MOSFET.	<ul style="list-style-type: none"> • Deixe a peça de trabalho, espere que arrefeça e prima o gatilho. • Contacte a assistência técnica se o problema persistir.
Pisca continuamente 3 vezes.	<ul style="list-style-type: none"> • Interruptor de acionamento anómalo. • Os terminais positivo e negativo estão em circuito aberto. • Proteção contra sobrecorrente. 	<ul style="list-style-type: none"> • Deixe a peça de trabalho e prima o gatilho. • Contacte a assistência técnica se o problema persistir.

* Em caso de falha para além da situação acima referida, pare de utilizar a ferramenta e contacte o seu revendedor local para obter assistência.

PREZENTAREA PRODUSULUI

Clichetul electric este conceput pentru a asigura o fixare eficientă și precisă în spații înguste, combinând confortul cu performanța fiabilă pentru diverse aplicații.

INSTRUCȚIUNI DE SIGURANȚĂ



UTILIZAREA NECORESPUNZĂTOARE ȘI NESIGURĂ A ACESTEI UNELTE VA DUCE LA DECES SAU VĂTĂMARE GRAVĂ. ESTE FOARTE IMPORTANT CA OPERATORUL DESEMNAȚ AL ACESTEI UNELTE SĂ CITEASCĂ ȘI SĂ ÎNȚELEGĂ ACEST MANUAL ÎNAINTE DE A UTILIZA ACEASTĂ UNEALTĂ. PĂSTRĂȚI ACEST MANUAL LA DISPOZIȚIA ALTOR PERSOANE ÎNAINTE CA ACESTE SĂ UTILIZEZE UNEALTA.

Zgomot

Nivelul tipic de zgomot ponderat A este determinat în conformitate cu EN62841-2-2.

NOTĂ: Valorile declarate ale emisiilor de zgomot au fost măsurate în conformitate cu o metodă de testare standard și pot fi utilizate pentru a compara o unealtă cu alta. Valorile declarate ale emisiilor de zgomot pot fi, de asemenea, utilizate într-o evaluare preliminară a expunerii.

AVERTISMENT:

- Purtați protecție pentru urechi.
- Emisia de zgomot în timpul utilizării efective a unelei electrice poate diferi de valorile declarate, în funcție de modul în care este utilizată unealta, în special de tipul de piesă prelucrată.
- Asigurați-vă că identificați măsurile de siguranță pentru protecția operatorului care se bazează pe o estimare a expunerii în condițiile reale de utilizare (luând în considerare toate părțile ciclului de funcționare, cum ar fi momentele în care unealta este oprită și în care este în funcțiune, în plus față de timpul de declanșare).

Vibrații

Valoarea totală a vibrațiilor este determinată în conformitate cu EN62841-2-2.

NOTĂ: Valorile totale declarate ale vibrațiilor au fost măsurate în conformitate cu o metodă de testare standard și pot fi utilizate pentru a compara o unealtă cu alta. Valorile totale declarate ale vibrațiilor pot fi, de asemenea, utilizate într-o evaluare preliminară a expunerii.

AVERTISMENT: Asigurați-vă că identificați măsurile de siguranță pentru protecția operatorului care se bazează pe o estimare a expunerii în condițiile reale de utilizare (luând în considerare toate părțile ciclului de funcționare, cum ar fi momentele în care unealta este oprită și în care este în funcțiune, în plus față de timpul de declanșare).

Instrucțiuni generale de siguranță pentru uneltele electrice

AVERTISMENT: Citiți toate avertismentele, instrucțiunile, ilustrațiile și specificațiile de siguranță. Nerespectarea tuturor instrucțiunilor enumerate mai jos poate duce la șocuri electrice, incendii și/sau vătămări grave. Salvați toate avertismentele și instrucțiunile pentru consultări ulterioare.

- Termenul „unealtă electrică” din avertismentele se referă la unealta electrică (cu cablu) alimentată de la rețeaua electrică sau la unealta electrică (fără cablu) alimentată cu acumulator.
- Țineți unealta electrică de suprafețele de prindere izolate atunci când efectuați o operațiune în care unealta poate intra în contact cu cabluri ascunse sau cu propriul cablu. Contactul cu un cablu „sub tensiune” poate face ca părțile metalice expuse ale unelei electrice să intre „sub tensiune” și ar putea conduce la electrocutarea operatorului.

Siguranța zonei de lucru

- Păstrați zona de lucru curată și bine iluminată. Zonele dezordonate sau întunecate favorizează accidentele.

- Nu utilizați uneltele electrice în atmosfere explozive, cum ar fi în prezența lichidelor, a gazelor sau a prafului inflamabil. Uneltele electrice produc scânteii care pot aprinde praful sau vaporii.

- Țineți copiii și alte persoane la distanță în timp ce folosiți uneltele electrice. Distragerile vă pot face să pierdeți controlul.

Siguranța electrică

- Ștecărele uneltelor electrice trebuie să se potrivească cu priza. Nu modificați niciodată ștecărul în niciun fel. Nu utilizați niciun adaptor când folosiți uneltele electrice cu împământare. Ștecărele nemodificate și prizele potrivite acestora vor reduce riscul de electrocutare.

- Evitați contactul corpului cu suprafețe legate la pământ, precum țevi, radiator, aragaz și frigider. Există un risc crescut de electrocutare dacă corpul dumneavoastră este întins pe sol.

- Nu expuneți unealta electrică la ploaie sau la condiții de umezeală. Pătrunderea apei într-o unealtă electrică va crește riscul de electrocutare.

- Nu utilizați abuziv cablul de alimentare. Nu utilizați niciodată cablul pentru transportul, tragerea sau deconectarea unelei electrice. Țineți cablul ferit de căldură, ulei, margini ascuțite sau piese în mișcare. Cablurile deteriorate sau încălcite cresc riscul de electrocutare.

- Atunci când utilizați o unealtă electrică în exterior, utilizați un prelungitor adecvat pentru utilizarea în aer liber. Utilizarea unui cablu adecvat pentru utilizarea în exterior reduce riscul de electrocutare.

- Dacă este inevitabilă utilizarea unei unele electrice într-o locație umedă, utilizați un sursă protejată de un dispozitiv de curent rezidual (GFCI). Utilizarea unui GFCI reduce riscul de electrocutare.

Siguranța personală

- Fiți atent, urmăriți ceea ce faceți și folosiți rațiunea atunci când folosiți o unealtă electrică. Nu utilizați nicio unealtă electrică în timp ce sunteți obosit sau sub influența drogurilor, alcoolului sau medicamentelor. Un moment de neatenție în timpul utilizării uneltelor electrice

poate conduce la vătămări corporale grave.

- Folosiți echipamentul de protecție personală. Purtați întotdeauna ochelari de protecție. Echipamentul de protecție, precum masca de protecție împotriva prafului, pantofii de siguranță antiderapanți, casca de protecție sau protecția auditivă utilizate în condiții adecvate vor reduce vătămările corporale.

- Preveniți pornirea neintenționată. Asigurați-vă că întrerupătorul se află în poziția oprit înainte de conectarea la baterie, ridicarea sau transportul unelei. Transportul uneltelor electrice cu degetul pe întrerupător sau punerea sub tensiune a uneltelor electrice care au întrerupătorul pornit conduce la accidente.

- Îndepărtați orice cheie de reglare sau cheie franceză înainte de a porni unealta electrică. O cheie de reglare sau o cheie franceză lăsată atașată la o piesă aflată în rotație a unelei electrice poate conduce la vătămări corporale.

- Nu vă întindeți prea mult. Păstrați permanent echilibrul și poziția corectă. Aceasta vă permite un control mai bun al unelei electrice în situații neprevăzute.

- Îmbrăcați-vă corespunzător. Nu purtați îmbrăcăminte largă sau bijuterii. Nu vă apropiați părul, îmbrăcăminte și mânușile de piesele în mișcare. Îmbrăcăminte largă, bijuteriile sau părul lung pot fi prinse în piesele în mișcare.

- Dacă sunt prevăzute dispozitive pentru conectarea instalațiilor de aspirare și de colectare a prafului, asigurați-vă că acestea sunt conectate și utilizate corespunzător. Utilizarea sistemului de colectare a prafului poate reduce pericolele legate de praf.

- Nu lăsați ca obișnuința dobândită în urma utilizării frecvente a uneltelor să vă permită să deveniți neglijent și să ignorați principiile de siguranță. O acțiune neglijentă poate provoca răni grave într-o fracțiune de secundă.

- Atunci când utilizați uneltele electrice, purtați întotdeauna ochelari de protecție pentru a vă proteja ochii de vătămări. Ochelarii trebuie să fie conformi cu standardele ANSI Z87.1 în SUA, EN 166 în Europa sau AS/NZS 1336 în Australia/Noua Zeelandă. În Australia/Noua Zeelandă, este obligatoriu din punct de vedere legal să purtați și un ecran facial pentru a vă proteja fața.

Utilizarea și întreținerea uneltelor electrice

- Nu forțați unealta electrică. Utilizați unealta electrică potrivită pentru scopul dumneavoastră. Unealta electrică corectă va face treaba mai bine și mai sigur la viteza pentru care a fost proiectată.

- Nu utilizați unealta electrică dacă întrerupătorul nu pornește și nu oprește unealta. Orice unealtă electrică care nu poate fi controlată cu ajutorul întrerupătorului este periculoasă și trebuie reparată.

- Deconectați ștecărul de la sursa de alimentare și/sau setul de acumulatori din unealta electrică înainte de a efectua orice reglaje, înainte de a schimba accesoriile sau de a depozita uneltele electrice. Astfel de măsuri preventive de siguranță reduc riscul de pornire accidentală a uneltei electrice.

- Nu depozitați uneltele electrice nefolosite la îndemâna copiilor și nu le permiteți persoanelor care nu sunt familiarizate cu unealta electrică sau cu aceste instrucțiuni să utilizeze unealta electrică. Uneltele electrice sunt periculoase în mâinile utilizatorilor necalificați.

- Întrețineți uneltele electrice. Verificați dacă piesele în mișcare sunt descentrate sau blocați, dacă piesele sunt rupte sau dacă există alte condiții care pot afecta funcționarea uneltei electrice. Dacă este deteriorată, solicitați repararea uneltei electrice înainte de utilizare. Nenumărate accidente sunt provocate de unelte electrice prost întreținute.

- Păstrați uneltele de tăiere ascuțite și curate. Uneltele de tăiere întreținute corespunzător, cu tășuri ascuțite, sunt mai puțin susceptibile de a se bloca și sunt mai ușor de controlat.

- Utilizați unealta electrică, accesoriile și burghiile uneltelor etc. în conformitate cu aceste instrucțiuni, ținând cont de condițiile de lucru și de lucrările care urmează să fie efectuate. Utilizarea uneltei electrice pentru operațiuni diferite de cele prevăzute ar putea conduce la o situație periculoasă.

- Păstrați mânerul și suprafețele de prindere uscate, curate și lipsite de ulei și de grăsime. Mânerul și suprafețele de prindere alunecoase nu permit manipularea și controlul în siguranță ale uneltei în situații neprevăzute.

Service

- Asigurați service-ul uneltei electrice doar de

o persoană autorizată, folosind numai piese de schimb identice. Această practică va asigura menținerea siguranței uneltei electrice.

- Nu reparați niciodată seturi de acumulatori deteriorați. Întreținerea seturilor de acumulatori trebuie efectuată numai de producător sau de furnizori de servicii autorizați.

Utilizarea și îngrijirea bateriei și a încărcătorului

- Nu demontați, nu deschideți și nu distrugeți celulele sau setul de acumulatori. Înainte de a putea scoate acumulatorul din unealta electrică, va trebui să utilizați unealta electrică până când acumulatorul este complet descărcat. Deșurubați șuruburile și scoateți carcasa pentru a scoate acumulatorul.

- Nu supuneți setul de acumulatori la șocuri mecanice.

- Nu mențineți acumulatorul încărcat atunci când nu-l utilizați. După perioade lungi de depozitare, poate fi necesar să încărcăți și să descărcăți setul de acumulatori de mai multe ori pentru a obține performanțe maxime.

- Reîncărcăți numai cu încărcătorul specificat de producător. Un încărcător care este adecvat pentru un tip de set de acumulatori poate crea un risc de incendiu atunci când este utilizat cu un alt set de acumulatori.

- Utilizați uneltele electrice numai cu seturile de acumulatori special prevăzute. Utilizarea oricăror seturi diferite de acumulatori poate crea un risc de vătămare și de incendiu.

- Atunci când setul de acumulatori nu este utilizat, nu-l apropiați de alte obiecte metalice, cum ar fi agrafe, monede, chei, cuie, șuruburi sau alte obiecte metalice mici, care pot face o conexiune de la o bornă la cealaltă. Scurtcircuitarea bornelor acumulatorului poate provoca arsuri sau incendiu.

- În condiții suprasolicitanțe, din acumulator pot sări stropi cu lichid. Evitați contactul cu pielea și ochii. În cazul de contact accidental, spălați zona afectată cu cantități mari de apă și solicitați sfatul medicului. Lichidul ejectat din acumulator poate provoca iritații sau arsuri.

- Nu utilizați un set de acumulatori sau o unealtă deteriorată sau modificată. Acumulatorii deteriorați sau modificați pot avea un comportament imprevizibil care poate conduce la incendiu, explozie sau risc de rănire.

• Nu expuneți setul de acumulatori sau unealta la foc sau la temperaturi excesive. Expunerea la foc sau la temperaturi de peste 130°C poate provoca explozii. Evitați depozitarea în lumina directă a soarelui.

• Respectați toate instrucțiunile de încărcare și nu încărcați setul de acumulatori sau unealta în afara intervalului de temperatură dacă este specificat. Încărcarea necorespunzătoare sau la temperaturi în afara intervalului specificat poate deteriora acumulatorul și poate crește riscul de incendiu.

• Atunci când eliminați setul de acumulatori, păstrați separat setul de acumulatori cu sisteme electrochimice diferite. Acumulatorii integrați pot fi scoși pentru eliminare numai de către personal calificat.

• Pentru a preveni un scurtcircuit, deconectați conectorii de la acumulator unul câte unul și apoi izolați polii. Chiar și atunci când este complet descărcată, acumulatorul conține încă o capacitate reziduală care poate fi eliminată în caz de scurtcircuit.

Reguli de siguranță specifice pentru cheile cu clichet

Folosiți întotdeauna rațiunea și fiți precauți atunci când utilizați unelte. Nu este posibil să anticipați fiecare situație care ar putea duce la un rezultat periculos. Nu utilizați această unealtă dacă nu înțelegeți aceste instrucțiuni de utilizare sau dacă considerați că activitatea vă depășește capacitățile; contactați furnizorii de servicii autorizați sau un profesionist calificat pentru informații suplimentare sau instruire.

SPECIFICAȚII TEHNICE

Model	54769
Nicovală cu acționare rectangulară	1/4"(6,3mm)
Tensiunea nominală a acumulatorului	3,6V
Capacitatea nominală a acumulatorului	2Ah
Tipul celei acumulatorului	Li-ion
RPM fără sarcină	320
Cuplu unealtă	2,98 nm
Interval de cuplu manual	62,36 nm
Nivelul presiunii acustice (LpA)	69,8 dB(A)
Nivelul de putere acustică (LWA)	80,8 dB(A)
Incertitudine/Toleranță la zgomot	3 dB(A)
Emisii vibrații (ah)	3,5m/S2
Incertitudine/Toleranță la vibrații	1,50m/S2
Greutate cu acumulator	0,49Kg
Dimensiune (L) cu acumulator	220mm

LISTA PIESELOR

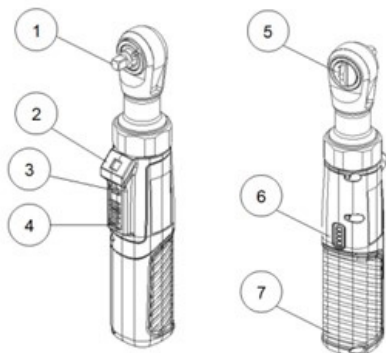

1. Nicovală cu acționare rectangulară
2. Lumină LED
3. Întrerupător de BLOCARE
4. Declanșator
5. Manetă înainte/înapoi
6. Indicator luminos
7. Mâner

ASAMBLARE

AVERTISMENT: Pentru a reduce riscul de vătămare corporală gravă, opriți unitatea înainte de a efectua orice ajustări sau de a scoate/instala atașamente sau accesorii. O pornire accidentală poate provoca vătămări.

Atașarea și îndepărtarea accesoriilor

Această unealtă este destinată numai utilizării cu accesoriile concepute pentru aceasta. Alte tubulare se pot distruge sau rupe, provocând vătămări.

- Utilizați numai tubulare de acționare rectangulară adecvate.
- Pentru a atașa o tubulară sau alt accesoriu, aliniați accesoriul cu nicovala de acționare și împingeți-l ferm pe unealtă.
- Pentru a îndepărta accesoriul, trageți accesoriul de pe nicovala de acționare.

Întrerupător de BLOCARE a declanșatorului

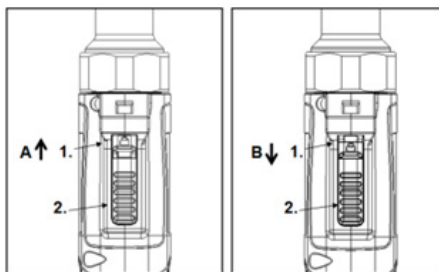

1. Întrerupător de BLOCARE 2. Declanșator

• Atunci când întrerupătorul de BLOCARE este împins și poziționat în direcția A, se poate apăsa declanșatorul. Acest lucru va activa unealta.

• Atunci când întrerupătorul de BLOCARE este împins și poziționat în direcția B, declanșatorul este în stare de BLOCARE. Apăsarea declanșatorului nu va activa unealta.

Încărcați unealta

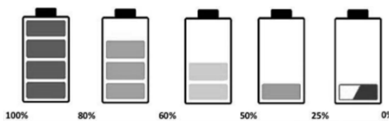
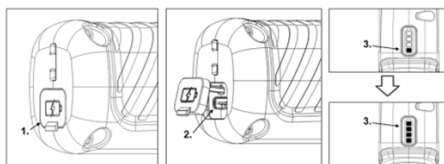

Când încărcați unealta, deschideți mai întâi capacul de protecție al portului de încărcare. Introduceți capătul de tip C al cablului de încărcare în conectorul USB pentru a încărca unealta. Indicatorul luminos va clipi în funcție de nivelul acumulatorului.

Când acumulatorul unelei este descărcat, va clipi un singur indicator luminos. Pe măsură ce nivelul acumulatorului crește, numărul de lumini va crește și el. Când toate indicatoarele luminoase sunt aprinse fără să clipească, înseamnă că s-a terminat încărcarea unelei.

Notă: Acumulatorul este încărcat parțial. Pentru a asigura performanța maximă a acumulatorului, utilizați adaptorul de alimentare pentru a încărca complet acumulatorul înainte de

prima utilizare.

Notă: Specificațiile adaptorului trebuie să fie mai mici de 10W (5V/2.0A).

- Acumulatorul litiu-ion poate fi încărcat în orice moment fără a-i reduce durata de viață. Întreruperea procesului de încărcare nu va deteriora acumulatorul.

- Când tensiunea este anormală, unealta va opri motorul, iar indicatorul luminos al acumulatorului va clipi o dată la fiecare secundă.

- Utilizați un cablu USB pentru a conecta unealta electrică la sursa de alimentare.

- Dacă nu intenționați să utilizați din nou unealta electrică în curând, deconectați-o de la sursa de alimentare.

- Unealta electrică nu poate fi utilizată în timpul procesului de încărcare. Aceasta nu este defectă dacă nu funcționează în timpul procesului de încărcare.

OPERARE

AVERTISMENT: Pentru a reduce riscul de vătămare corporală gravă, opriți unitatea înainte de a efectua orice ajustări sau de a scoate/instala atașamente sau accesorii. O pornire accidentală poate provoca vătămări.

După aproximativ o oră sau două ore de încărcare, indicatorul verde se va aprinde pentru a indica faptul că încărcarea este finalizată.

Activați unealta

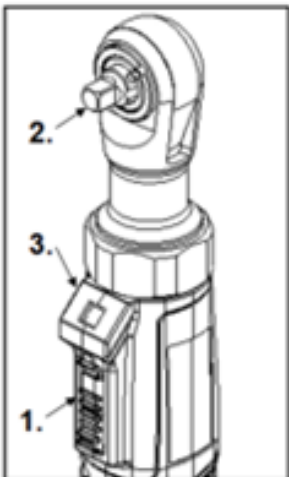

1. Declanșator 2. Nicovală
3.LED

- Apăsați și mențineți apăsat declanșatorul pentru a roti nicovala și a activa simultan LED-ul.
- Eliberați declanșatorul pentru a opri rotirea nicovalei.
- LED-ul se va stinge după 10 secunde.

Utilizarea manetei/întrerupătorului înainte/înapoi

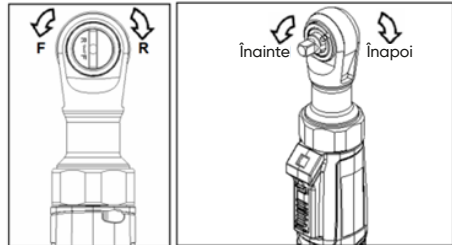

- Rotiți butonul întrerupătorului în direcția F și apăsați declanșatorul pentru a face nicovala să se rotească înainte.

- Rotiți butonul întrerupătorului în direcția R și apăsați declanșatorul pentru a face nicovala să se rotească înapoi.

Verificați direcția de rotație înainte de utilizare.

Activați LED-ul

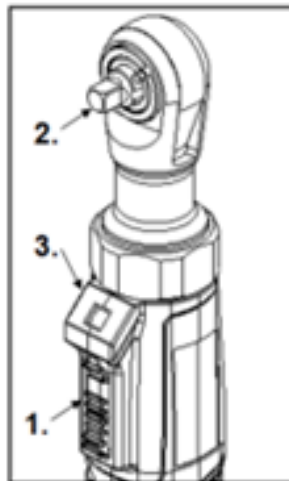

1. Declanșator 2. Nicovală
3.LED

- Apăsați și mențineți apăsat declanșatorul de două ori, rapid, pentru a activa LED-ul. Acesta va rămâne aprins timp de 3 minute. După 3 minute, LED-ul se va stinge automat.
- Când LED-ul este aprins, apăsați declanșatorul de două ori, rapid, pentru a opri manual LED-ul. (Activarea scurtă a nicovalei în această operațiune este un eveniment normal și nu o defecțiune a uneltei).

ÎNTREȚINERE

AVERTISMENT: Pentru a reduce riscul de vătămare, deconectați întotdeauna încărcătorul și scoateți setul de acumulatori din încărcător sau din unealtă înainte de a efectua orice operațiune de întreținere. Nu dezasamblați niciodată unealta, setul de acumulatori sau încărcătorul. Pentru TOATE reparațiile, returnați unealta, setul de acumulatori și încărcătorul la cel mai apropiat centru de service.

Întreținerea uneltei

- Păstrați unealta, setul de acumulatori și încărcătorul în stare bună având un program regulat de întreținere.
- Verificați unealta pentru probleme cum ar fi zgomotul nejustificat, alinierea necorespunzătoare sau legarea pieselor în mișcare, ruperea pieselor sau orice altă stare care poate afecta funcționarea uneltei.
- Dacă unealta nu pornește sau nu funcționează la putere maximă cu un acumulator complet încărcat, curățați contactele de pe setul de acumulatori. Dacă unealta tot nu funcționează corect, returnați unealta, încărcătorul și setul de acumulatori la un departament de service pentru distribuitori.

Curățare

- Curățați praful și resturile din orificiile de ventilație. Păstrați mânerul curat, uscat și lipsite de ulei sau de grăsime.
- Utilizați numai săpun delicat și o cârpă umedă pentru curățare, deoarece anumiți agenți de curățare, cum ar fi benzina, terebentina, diluantul pentru lac, diluantul pentru vopsea, solvenții de curățare clorurați, amoniacul și detergenții de uz casnic care conțin amoniac sunt nocivi pentru materialele plastice și alte piese izolate. Nu utilizați niciodată solvenți inflamabili sau combustibili în jurul uneltelor.

DEPANARE

Atunci când are loc protecția, indicatorul luminos al uneltei va clipi pentru a anunța, iar detaliile sunt prezentate în tabelul de mai jos:

PROBLEMĂ	CAUZĂ POSIBILĂ	SOLUȚIE
Clipsește continuu o dată.	Tensiune prea scăzută.	<ul style="list-style-type: none"> • Lăsați piesa de lucru și apăsați declanșatorul. • Contactați departamentul de service dacă problema persistă.
Clipsește continuu de două ori.	Protecție împotriva temperaturii MOSFET-ului, a acumulatorului sau a motorului uneltei.	<ul style="list-style-type: none"> • Lăsați piesa de lucru, așteptați să se răcească și apăsați declanșatorul. • Contactați departamentul de service dacă problema persistă.
Clipsește continuu de 3 ori.	<ul style="list-style-type: none"> • Întrerupător de declanșare anormal. • Bornele pozitivă și negativă sunt în circuit deschis. • Protecție la supracurenți. 	<ul style="list-style-type: none"> • Lăsați piesa de lucru și apăsați declanșatorul. • Contactați departamentul de service dacă problema persistă.

* Pentru alte defecțiuni decât cele de mai sus, vă rugăm să opriți unealta și să contactați distribuitorul local pentru service.

PRODUCTPRESENTATIE

De elektrische ratel is ontworpen voor een efficiënte, nauwkeurige bevestiging in krappe ruimtes, waarbij gemak wordt gecombineerd met betrouwbare prestaties voor verschillende toepassingen.



VEILIGHEIDSLINSTRUCTIES

ONJUISTE EN ONVEILIG GEBRUIK VAN DIT GEREEDSCHAP ZAL LEIDEN TOT DE DOOD OF ERNSTIG LETSEL. HET IS ZEER BELANGRIJK DAT DE BEDOELDE BEDIENER VAN DIT GEREEDSCHAP DEZE HANDLEIDING LEEST EN BEGRIJPT VOORDAT DIT GEREEDSCHAP WORDT GEBRUIKT. HOUD DEZE HANDLEIDING BESCHIKBAAR VOOR ANDEREN VOORDAT ZIJ HET GEREEDSCHAP GEBRUIKEN.

Geluid

Het typische A-gewogen geluidsniveau wordt bepaald volgens EN62841-2-2.

OPMERKING: De aangegeven geluidsemissiewaarden zijn gemeten volgens een standaard testmethode en kunnen worden gebruikt om het ene gereedschap met het andere te vergelijken. De opgegeven geluidsemissiewaarden kunnen ook worden gebruikt bij een voorlopige beoordeling van de blootstelling.

WAARSCHUWING:

- Draag oorbescherming.
- De geluidsemissie tijdens het daadwerkelijke gebruik van het elektrische gereedschap kan afwijken van de aangegeven waarden, afhankelijk van de manier waarop het gereedschap wordt gebruikt, vooral het soort werkstuk dat wordt verwerkt.
- Zorg ervoor dat u veiligheidsmaatregelen identificeert om de gebruiker te beschermen, die gebaseerd zijn op een schatting van de blootstelling onder de feitelijke gebruiksomstandigheden (waarbij rekening wordt gehouden met alle onderdelen van de bedieningscyclus, zoals de tijden waarop het gereedschap

is uitgeschakeld en wanneer het in werking is, naast de triggertijd).

Trilling

De totale trillingswaarde wordt bepaald volgens EN62841-2-2.

OPMERKING: De aangegeven totale trillingswaarden zijn gemeten volgens een standaard testmethode en kunnen worden gebruikt om het ene gereedschap met het andere te vergelijken. De opgegeven totale trillingswaarden kunnen ook worden gebruikt bij een voorlopige beoordeling van de blootstelling.

WAARSCHUWING: Zorg ervoor dat u veiligheidsmaatregelen identificeert om de gebruiker te beschermen, die gebaseerd zijn op een schatting van de blootstelling onder de feitelijke gebruiksomstandigheden (waarbij rekening wordt gehouden met alle onderdelen van de bedieningscyclus, zoals de tijden waarop het gereedschap is uitgeschakeld en wanneer het in werking is, naast de triggertijd).

Algemene veiligheidsinstructies voor elektrisch gereedschap

WAARSCHUWING: Lees alle veiligheids waarschuwingen, instructies, illustraties en specificaties. Het niet opvolgen van alle onderstaande instructies kan leiden tot elektrische schokken, brand en/of ernstig letsel. Bewaar alle waarschuwingen en instructies voor toekomstig gebruik.

- De term 'elektrisch gereedschap' in de waarschuwingen verwijst naar uw elektrisch gereedschap dat op het lichtnet werkt (met snoer) of op batterijen werkt (snoerloos).
- Houd het elektrische gereedschap vast bij de geïsoleerde grijpvlakken wanneer u een handeling uitvoert waarbij het gereedschap in contact kan komen met verborgen bedrading of het eigen snoer. Als u een draad onder spanning aanraakt, kunnen blootliggende metalen delen van het elektrisch gereedschap onder spanning komen te staan,

Veiligheid werkgebied

- Houd de werkplek schoon en goed verlicht. Rommelige of donkere ruimtes veroorzaken ongevallen.
- Gebruik elektrisch gereedschap niet in explosieve atmosferen, zoals in de aanwezigheid van brandbare vloeistoffen, gassen of stof. Elektrisch gereedschap veroorzaakt vonken die het stof of de dampen kunnen doen ontbranden.
- Houd kinderen en omstanders uit de buurt tijdens het gebruik van elektrisch gereedschap. Afleiding kan ertoe leiden dat u de controle verliest.

Elektrische veiligheid

- Stekkers van elektrisch gereedschap moeten in het stopcontact passen. U mag de stekker nooit wijzigen. Gebruik geen adapterstekkers met geaard elektrisch gereedschap. Ongewijzigde stekkers en bijpassende stopcontacten verminderen het risico op een elektrische schok.
- Vermijd lichaamscontact met geaarde oppervlakken, zoals leidingen, radiatoren, fornuizen en koelkasten. Er is een verhoogd risico op een elektrische schok als uw lichaam plat op de grond ligt.
- Stel elektrisch gereedschap niet bloot aan regen of natte omstandigheden. Water dat in elektrisch gereedschap terechtkomt, verhoogt het risico op een elektrische schok.
- Gebruik het snoer op correcte wijze. Gebruik het snoer nooit om het elektrische gereedschap te dragen, of het gereedschap uit het stopcontact te trekken of los te maken. Houd het snoer uit de buurt van hitte, olie, scherpe randen of bewegende delen. Beschadigde of in de knoop geraakte snoeren vergroten het risico op een elektrische schok.
- Wanneer u elektrisch gereedschap buitenshuis gebruikt, gebruik dan een verlengsnoer dat geschikt is voor gebruik buitenshuis. Het gebruik van een snoer dat geschikt is voor gebruik buitenshuis vermindert het risico op een elektrische schok.
- Als het gebruik van elektrisch gereedschap

in een vochtige omgeving onvermijdelijk is, gebruik dan een door een aardlekschakelaar beschermde voeding. Het gebruik van een aardlekschakelaar vermindert het risico op een elektrische schok.

Persoonlijke veiligheid

- Blijf alert, let op wat u doet en gebruik uw gezond verstand bij het bedienen van elektrisch gereedschap. Gebruik geen elektrisch gereedschap als u moe bent of onder invloed bent van drugs, alcohol of medicijnen. Een moment van onoplettendheid tijdens het gebruik van elektrisch gereedschap kan leiden tot ernstig persoonlijk letsel.
- Gebruik persoonlijke beschermingsmiddelen. Draag steeds oogbescherming. Beschermende uitrusting zoals een stofmasker, antislipveiligheidsschoenen, veiligheidshelm of gehoorbescherming die onder de juiste omstandigheden wordt gebruikt, zal persoonlijk letsel verminderen.
- Voorkom onbedoeld starten. Zorg ervoor dat de schakelaar in de uit-stand staat voordat u de accu aansluit, het gereedschap oppakt of draagt. Het dragen van elektrisch gereedschap met uw vinger op de schakelaar of elektrisch gereedschap dat in het stopcontact zit, leidt tot ongevallen.
- Verwijder eventuele afstelsleutels of moersleutels voordat u het elektrische gereedschap inschakelt. Als u een moersleutel of sleutel op een draaiend onderdeel van het elektrische gereedschap laat zitten, kan dit leiden tot persoonlijk letsel.
- Reik niet te ver uit. Zorg ervoor dat u te allen tijde goed staat en in evenwicht blijft. Dit maakt een betere controle over het elektrische gereedschap mogelijk in onverwachte situaties.
- Let op uw kleding. Draag geen loszittende kleding of juwelen. Houd uw haar kleding en handschoenen uit de buurt van bewegende delen. Losse kleding, sieraden of lang haar kunnen vast komen te zitten in bewegende delen.
- Als er apparaten aanwezig zijn voor de aansluiting van stofafzuig- en opvangvoorzieningen, zorg er dan voor dat deze zijn aangesloten en op de juiste manier worden gebruikt. Het gebruik van stofopvang kan stofgerelateerde gevaren verminderen.

- Zorg ervoor dat de vertrouwdheid die u opdoet door veelvuldig gebruik van gereedschap er niet voor zorgt dat u zelfgenoegzaam wordt en de veiligheidsprincipes van gereedschap negeert. Een onzorgvuldige handeling kan binnen een fractie van een seconde ernstig letsel veroorzaken.

- Draag steeds een veiligheidsbril om uw ogen te beschermen tegen letsel bij het gebruik van elektrisch gereedschap. De bril moet voldoen aan ANSI Z87.1 in de VS, EN 166 in Europa, of AS/NZS 1336 in Australië/Nieuw-Zeeland. In Australië/Nieuw-Zeeland is het wettelijk verplicht om ook een gelaatsscherm te dragen om uw gezicht te beschermen.

Gebruik en onderhoud van elektrisch gereedschap

- Forceer het elektrisch gereedschap niet. Gebruik het correcte elektrische gereedschap voor uw toepassing. Het juiste elektrische gereedschap zal het werk beter en veiliger uitvoeren aan de snelheid waarvoor het is ontworpen.

- Gebruik het elektrische gereedschap niet als de schakelaar het niet in- en uitschakelt. Elk elektrisch gereedschap dat niet met de schakelaar kan worden bediend, is gevaarlijk en moet worden gerepareerd.

- Haal de stekker uit het stopcontact en/of verwijder de accu, indien verwijderbaar, uit het elektrische gereedschap voordat u aanpassingen uitvoert, accessoires verwisselt of elektrisch gereedschap opbergt. Dergelijke preventieve veiligheidsmaatregelen verminderen het risico dat het elektrische gereedschap per ongeluk wordt gestart.

- Bewaar elektrisch gereedschap dat niet wordt gebruikt buiten het bereik van kinderen en laat personen die niet bekend zijn met het elektrische gereedschap of deze instructies het elektrisch gereedschap niet bedienen. Elektrisch gereedschap is gevaarlijk in de handen van ongetrainde gebruikers.

- Onderhoud elektrisch gereedschap. Controleer op verkeerde uitlijning of vastlopen van bewegende onderdelen, breuk van onderdelen en andere omstandigheden die de werking van het elektrische gereedschap kunnen beïnvloeden.

Indien beschadigd, laat het elektrische gereedschap dan repareren voordat u het gebruikt. Veel ongevallen worden veroorzaakt door slecht onderhouden elektrisch gereedschap.

- Houd snijgereedschap scherp en schoon. Goed onderhouden snijgereedschappen met scherpe snijkanten lopen minder snel vast en zijn gemakkelijker te beheersen.

- Gebruik het elektrische gereedschap, accessoires en gereedschapsbits etc. in overeenstemming met deze instructies, rekening houdend met de werkomstandigheden en de uit te voeren werkzaamheden. Het gebruik van het elektrische gereedschap voor andere werkzaamheden dan waarvoor het bedoeld is, kan tot een gevaarlijke situatie leiden.

- Houd handgrepen en grijpvlakken droog, schoon en vrij van olie en vet. Gladde handgrepen en grijpoppervlakken maken een veilige hantering en controle van het gereedschap in onverwachte situaties onmogelijk.

Onderhoud

- Laat uw elektrische gereedschap onderhouden door een gekwalificeerde reparateur en gebruik alleen identieke vervangingsonderdelen. Hierdoor wordt gegarandeerd dat de veiligheid van het elektrische gereedschap behouden blijft.

- Voer nooit onderhoud aan beschadigde accu's uit. Onderhoud aan accu's mag uitsluitend worden uitgevoerd door de fabrikant of door geautoriseerde serviceverleners.

Gebruik en onderhoud van batterij en lader

- Demonteer, open of versnipper de cellen of het batterijpakket niet. Voordat u de accu uit het elektrische gereedschap kunt verwijderen, moet u het elektrische gereedschap gebruiken totdat de accu volledig leeg is. Draai de schroeven los en verwijder de houder om de batterij te verwijderen.

- Stel de accu niet bloot aan mechanische schokken.

- Zorg ervoor dat de batterij niet opgeladen blijft wanneer deze niet in gebruik is. Na langdurige opslag kan het nodig zijn om de accu meerdere keren op te laden en te ontladen om maximale prestaties te verkrijgen.
- Laad uitsluitend op met de door de fabrikant gespecificeerde oplader. Een oplader die geschikt is voor het ene type accu kan bij gebruik met een andere accu brandgevaar opleveren.
- Gebruik elektrisch gereedschap alleen met speciaal daarvoor bestemde accu's. Het gebruik van andere accu's kan een risico op letsel en brand met zich meebrengen.
- Als de batterij niet in gebruik is, houd deze dan uit de buurt van andere metalen voorwerpen, zoals paperclips, munten, sleutels, spijkers, schroeven of andere kleine metalen tussen de ene aansluiting en de andere. Het kortsluiten van de accupolen kan brandwonden of brand veroorzaken.
- Onder verkeerde omstandigheden kan er vloeistof uit de batterij lekken; vermijd contact met de huid of ogen. Als er per ongeluk contact plaatsvindt, was dan het getroffen gebied met grote hoeveelheden water en zoek medisch advies. Vloeistof die uit de batterij lekt, kan irritatie of brandwonden veroorzaken.
- Gebruik geen accu of gereedschap dat beschadigd of gewijzigd is. Beschadigde of gewijzigde batterijen kunnen onvoorspelbaar gedrag vertonen, wat kan leiden tot brand, explosie of risico op letsel.
- Stel een accu of gereedschap niet bloot aan vuur of hoge temperaturen. Blootstelling aan vuur of temperaturen boven 130 °C kan een explosie veroorzaken. Vermijd opslag in direct zonlicht.
- Volg alle oplaad instructies en laad de accu of het gereedschap niet op buiten het temperatuurbereik indien gespecificeerd. Onjuist opladen of bij temperaturen buiten het gespecificeerde bereik kan de batterij beschadigen en het risico op brand vergroten.
- Houd bij het weggooien van accu's de accu's van verschillende elektrochemische systemen gescheiden van elkaar. Geïntegreerde

batterijen mogen alleen door gekwalificeerd personeel worden verwijderd om te worden afgevoerd.

- Om kortsluiting te voorkomen, koppelt u de connectoren op de accu één voor één los en isoleert u vervolgens de polen. Zelfs wanneer deze volledig ontladen is, bevat de accu nog een restcapaciteit die bij kortsluiting vrij kan komen.

Specifieke veiligheidsregels voor ratelsleutels

Gebruik steeds uw gezond verstand en wees voorzichtig bij het gebruik van gereedschap. Het is niet mogelijk om elke situatie te voorzien die tot een gevaarlijke uitkomst zou kunnen leiden. Gebruik dit gereedschap niet als u deze gebruiksaanwijzing niet begrijpt of als u denkt dat het werk uw capaciteiten te boven gaat; Neem contact op met geautoriseerde dienstverleners of een getrainde professional voor aanvullende informatie of training.

TECHNISCHE SPECIFICATIES

Model	54769
Vierkante slagmoersleutel	6,3 mm
Nominale spanning batterij	3,6V
Nominale capaciteit batterij	2Ah
Batterijceltype	Li-ion
Geen belasting omw/min	320
Gereedschap koppel	67 cm
Handmatig koppelbereik	14,02 m
Geluidsdrukniveau (LpA)	69,8 dB(A)
Geluidsvermogeniveau (LWA)	80,8 dB(A)
Onzekerheid/tolerantie voor geluid	3 dB(A)
Trillingsemisatie (ah)	3,5m/s ²
Onzekerheid/tolerantie van trillingen	1,50m/s ²
Gewicht met batterij	0,49Kg
Afmeting (L) met batterij	220 mm

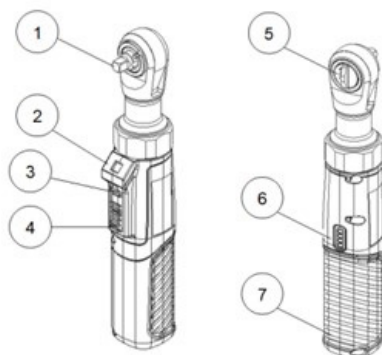
ONDERDELENLIJST

1. Vierkante slagmoersleutel
2. LED-licht
3. LOCK-schakelaar
4. Trigger
5. Vooruit/achteruit-hendel
6. indicatielampje
7. Hendel

ASSEMBLAGE

WAARSCHUWING: Om het risico op ernstig persoonlijk letsel te verminderen, schakelt u het apparaat uit voordat u aanpassingen maakt of hulpstukken of accessoires verwijderd/installeert. Een onbedoelde start kan letsel veroorzaken.

Accessoires bevestigen en verwijderen

Dit gereedschap is uitsluitend bedoeld voor gebruik met accessoires die daarvoor zijn ontworpen. Andere stopcontacten kunnen versplinteren of breken en letsel veroorzaken.

- Gebruik alleen geschikte vierkante schroevendraaiers.
- Om een stopcontact of ander accessoire te bevestigen, lijnt u het accessoire uit met de slagmoersleutel en drukt u het stevig op het gereedschap.
- Om het accessoire te verwijderen, trekt u het accessoire van de slagmoersleutel.

Zet de LOCK-schakelaar aan

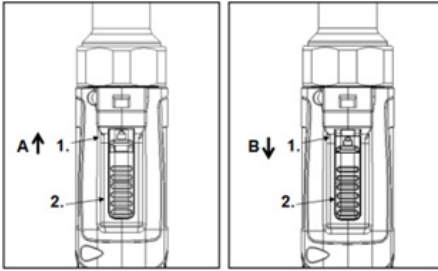

1. LOCK-schakelaar 2 Trigger

- Wanneer de LOCK-schakelaar wordt ingedrukt en in de A-richting wordt geplaatst, kan de trigger worden ingedrukt. Hierdoor wordt het hulpmiddel geactiveerd.
- Wanneer de LOCK-schakelaar wordt ingedrukt en in de B-richting wordt geplaatst, bevindt de trigger zich in de LOCK-status. Als u op de trigger drukt, wordt het gereedschap niet geactiveerd.

Laad het gereedschap op

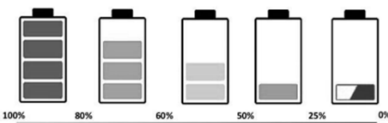
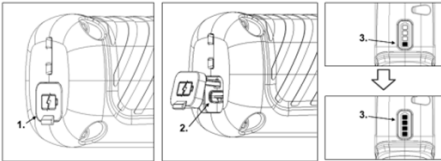

Open bij het opladen van het gereedschap eerst de stoffkap van de oplaadpoort. Steek het Type-C-uiteinde van de oplaadkabel in de USB-connector om het gereedschap op te laden. Het indicatielampje knippert afhankelijk van het batterijniveau.

Wanneer de batterij van het gereedschap bijna leeg is, knippert slechts één indicatielampje. Naarmate het batterijniveau toeneemt, neemt ook het aantal lampjes toe. Als alle indicatielampjes branden zonder te knippen, betekent dit dat het apparaat klaar is met opladen.

Opmerking: De batterij wordt deels opgeladen geleverd. Om de maximale prestaties van

de batterij te garanderen, gebruikt u de voedingsadapter om de batterij vóór het eerste gebruik volledig op te laden.

Opmerking: De adapterspecificatie moet minder dan 10 W (5 V/2,0 A) zijn.

- De lithium-ionbatterij kan op elk moment worden opgeladen zonder dat de levensduur ervan wordt verkort. Het onderbreken van het laadproces beschadigt de accu niet.
- Wanneer de spanning abnormaal is, zal het gereedschap de motor stoppen en zal het accu-indicatielampje één keer per seconde knipperen.
- Gebruik een USB-kabel om het elektrische gereedschap op de stroomvoorziening aan te sluiten.
- Als u niet van plan bent het elektrische gereedschap binnenkort opnieuw te gebruiken, koppel het dan los van de stroomvoorziening.
- Het elektrische gereedschap kan tijdens het opladen niet worden gebruikt. Het is niet defect als het tijdens het laadproces niet werkt.

BEDIENING

WAARSCHUWING: Om het risico op ernstig persoonlijk letsel te verminderen, schakelt u het apparaat uit voordat u aanpassingen maakt of hulpstukken of accessoires verwijdert/installeert. Een onbedoelde start kan letsel veroorzaken.

Na ongeveer één tot twee uur oplaadtijd gaat het groene lampje branden om aan te geven dat het opladen is voltooid.

Activeer het gereedschap

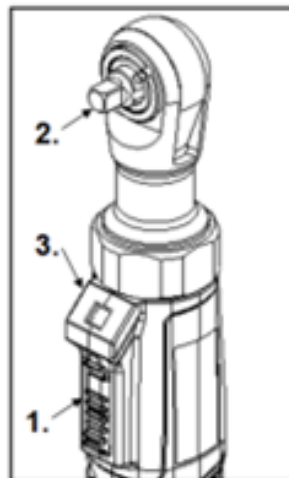

1.Trigger 2. Slagmoersleutel
3.LED

- Houd de trigger ingedrukt om de slagmoer te draaien en tegelijkertijd de LED te activeren.
- Laat de trigger los om de rotatie van de slagmoer te stoppen.
- De LED gaat na 10 seconden uit.

Gebruik van de vooruit/achteruit-hendel/schakelaar

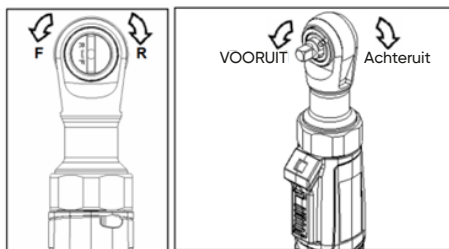

- Draai de schakelknop naar de F-richting en druk op de trigger om de slagmoersleutel naar voren te laten draaien.
- Draai de schakelknop naar de R-richting en druk op de trigger om de slagmoersleutel in de omgekeerde richting te laten draaien. Controleer vóór gebruik de draairichting.

Activeer de LED

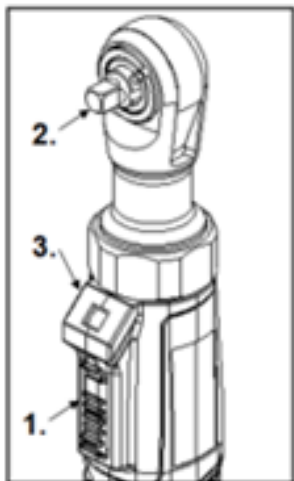

1.Trigger 2. Slagmoersleutel
3.LED

- Houd de trigger tweemaal snel ingedrukt om de LED te activeren. Het blijft 3 minuten aan. Na 3 minuten gaat de LED automatisch uit.
- Wanneer de LED aan is, drukt u tweemaal snel op de trigger om de LED handmatig uit te schakelen. (De korte activering van de slagmoer tijdens deze handeling is een normaal verschijnsel en geen defect aan het gereedschap.)

ONDERHOUD

WAARSCHUWING: Om het risico op letsel te verminderen, dient u altijd de oplader los te koppelen en de accu uit de oplader of het gereedschap te verwijderen voordat u enig onderhoud uitvoert. Demonteer nooit het gereedschap, de accu of de oplader. Voor ALLE reparaties brengt u het gereedschap, de accu en de oplader terug naar het dichtstbijzijnde servicecentrum.

Onderhoudsgereedschap

- Houd uw gereedschap, accu en oplader in goede staat door een regelmatig onderhoudsprogramma te volgen. Inspecteer uw gereedschap op problemen zoals overmatig geluid, verkeerde uitlijning of vastlopen van bewegende onderdelen, breuk van onderdelen of andere omstandigheden die de werking van het gereedschap kunnen beïnvloeden.
- Als het gereedschap niet start of op volle kracht werkt met een volledig opgeladen accu, reinig dan de contacten op de accu. Als het gereedschap nog steeds niet goed werkt, breng het gereedschap, de lader en de accu dan terug naar een Servicepunt voor dealers.

Reiniging

- Verwijder stof en vuil uit de ventilatieopeningen. Houd de handgrepen schoon, droog en vrij van olie of vet.
- Gebruik bij het reinigen alleen milde zeep en een vochtige doek, aangezien bepaalde schoonmaakmiddelen zoals benzine, terpentijn, lakverdunner, verfverdunner, chloorhoudende schoonmaakmiddelen, ammoniak en huishoudelijke schoonmaakmiddelen die ammoniak bevatten schadelijk zijn voor kunststoffen en andere geïsoleerde onderdelen. Gebruik nooit ontvlambare of brandbare oplosmiddelen in de buurt van gereedschappen.

PROBLEEMOPLOSSING

Wanneer de bescherming plaatsvindt, knippert het indicatielampje van het gereedschap om dit aan te geven. De details worden weergegeven in de onderstaande tabel:

PROBLEEM	MOGELIJKE OORZAAK	OPLOSSING
Knippert continu één keer.	Spanning te laag.	<ul style="list-style-type: none"> • Verlaat het werkstuk en druk op de trigger. • Neem contact op met de klantenservice als het probleem aanhoudt.
Knippert continu twee keer.	Gereedschap MOSFET, batterij- of motortemperatuurbeveiliging.	<ul style="list-style-type: none"> • Verlaat het werkstuk, wacht tot het is afgekoeld en druk op de trigger. • Neem contact op met de klantenservice als het probleem aanhoudt.
Knippert continu 3 keer.	<ul style="list-style-type: none"> • Triggerschakelaar abnormaal. • De positieve en negatieve aansluitingen zijn open circuit. • Overstroombeveiliging. 	<ul style="list-style-type: none"> • Verlaat het werkstuk en druk op de trigger. • Neem contact op met de klantenservice als het probleem aanhoudt.

* Als er sprake is van een andere storing dan de bovenstaande situatie, stop dan met het gebruik van het gereedschap en neem contact op met uw plaatselijke dealer voor service.

HU

HASZNÁLATI ÚTMUTATÓ

A TERMÉK BEMUTATÁSA

Ezt az elektromos racsnit úgy tervezték, hogy szűk helyeken is hatékony és pontos rögzítést biztosítson, és a különböző alkalmazásokhoz egyszerre nyújtson kényelmet és megbízható teljesítményt.

**BIZTONSÁGI UTASÍTÁSOK**

A SZERSZÁM HELYTELEN ÉS NEM BIZTONSÁGOS HASZNÁLATA HALÁLT VAGY SÚLYOS SÉRÜLÉST OKOZHAT. NAGYON FONTOS, HOGY A SZERSZÁM KEZELŐJE ELOLVASSA ÉS MEGÉRTSE EZT A KÉZIKÖNYVET A SZERSZÁM HASZNÁLATA ELŐTT. EZT A KÉZIKÖNYVET MÁSOK SZÁMÁRA IS ELÉRHEJTŐVÉ KELL TENNI, HA HASZNÁLJÁK A SZERSZÁMOT.

Zaj

A tipikus A-súlyozott zajszintet az EN62841-2-2 szabvány szerint határozták meg.

MEGJEGYZÉS: A feltüntetett zajkibocsátási értékeket szabványos vizsgálati módszerrel mérték, és felhasználhatók az egyes szerszámok összehasonlítására. A feltüntetett zajkibocsátási értékek az expozíció előzetes értékeléséhez is felhasználhatók.

FIGYELEM!

- Viseljen fülvédőt!
- Az elektromos szerszám használata során a zajkibocsátás eltérhet a feltüntetett értékektől, attól függően, hogy a szerszámot milyen módon használja, és hogy milyen munkadarabon dolgozik.
- Feltétlenül tegye meg a kezelőt védő biztonsági intézkedéseket, amelyek a használati körülmények közötti expozíció becslésén alapulnak (figyelembe véve a működési ciklus minden részét, például a szerszám kikapcsolt és működő üzemmódban töltött idejét, a kioldási idővel együtt).

Rezgés

A rezgés összértékét az EN62841-2-2 szabvány

szerint határozták meg.

MEGJEGYZÉS: A feltüntetett rezgés összértékét szabványos vizsgálati módszerrel mérték, és felhasználható az egyes szerszámok összehasonlítására. A feltüntetett rezgés összértéke az expozíció előzetes értékeléséhez is felhasználható.

FIGYELEM! Feltétlenül tegye meg a kezelőt védő biztonsági intézkedéseket, amelyek a használati körülmények közötti expozíció becslésén alapulnak (figyelembe véve a működési ciklus minden részét, például a szerszám kikapcsolt és tétlen működő üzemmódban töltött idejét, a kioldási idővel együtt).

Általános biztonsági utasítások az elektromos szerszámmal kapcsolatban

FIGYELEM! Olvassa el az összes biztonsági figyelmeztetést, utasítást, ábrát és műszaki adatot. Az alábbiakban felsorolt utasítások be nem tartása áramütést, tüzet és/vagy súlyos sérülést okozhat. Minden figyelmeztetést és utasítást tartalmazó dokumentumot őrizzen meg a későbbi használatra.

- A figyelmeztetésekben szereplő „elektromos szerszám” kifejezés a hálózatról működtetett (vezetékes) elektromos szerszámra vagy akkumulátoros (vezeték nélküli) elektromos szerszámra vonatkozik.
- Az elektromos szerszámot a szigetelt markolatnál tartsa, amikor olyan műveletet végez, ahol a szerszám érintkezhet rejtett vezetékekkel vagy a sajátjával. A feszültség alatt álló vezetékkel való érintkezés az elektromos szerszám szabadon lévő fémrészeit feszültség alá helyezheti, és áramütést okozhat a kezelőnek.

Munkaterület biztonsága

- Tartsa a munkaterületet tisztán és jól megvilágítva. A zsúfolt vagy sötét területek balesetveszélyesek.
- Ne működtesse az elektromos szerszámot robbanásveszélyes környezetben, például gyúlékony folyadékok, gázok vagy por jelenlétében. Az elektromos szerszám szikrákat hoz

létre, amelyek meggyújthatják a port vagy a füstöt.

- Tartsa távol a gyermekeket és a közelben tartózkodókat az elektromos szerszám működtetése közben. A zavaró tényezők miatt elveszítheti az irányítást.

Elektromos biztonság

- Az elektromos szerszám dugaszának meg kell felelnie a konnektornak. Soha ne módosítsa a dugaszt semmilyen módon. Ne használjon semmilyen adaptert földelt elektromos szerszámokkal. A módosított dugasz és a nem megfelelő konnektor növeli az áramütés kockázatát.
- Kerülje a készülék érintkezését földelt felületekkel, például csövekkel, radiátorokkal, tűzhelyekkel és hűtőszekrényekkel. Az áramütés veszélye nagyobb, ha a teste érintkezik a földdel.
- Ne tegye ki az elektromos szerszámokat esőnek vagy nedves környezetnek. Az elektromos szerszámba kerülő víz növeli az áramütés veszélyét.
- Ne rángassa a kábelt. Soha ne használja a kábelt az elektromos szerszám hordozására, húzására vagy konnektorból való kihúzására. Tartsa távol a zsinórt hőtől, olajtól, éles széléktől vagy mozgó alkatrészekről. A sérült vagy összegabalyodott vezetékek növelik az áramütés veszélyét.
- Ha elektromos szerszámot használ kültéren, használjon kültéri használatra alkalmas hosszabbítót. A kültéri használatra alkalmas hosszabbító használata csökkenti az áramütés veszélyét.
- Ha elkerülhetetlen az elektromos szerszám nedves helyen történő üzemeltetése, használjon áram-védőkapcsolóval (GFCI) védett tápegységet. A földzárlat megszakító használata csökkenti az áramütés veszélyét.

Személyes biztonság

- Maradjon éber, figyeljen arra, hogy mit csinál, és használja a józan eszét, amikor az elektromos szerszámot használja. Ne használja az elektromos szerszámot fáradtan, illetve kóbitószert, alkoholt vagy gyógyszer hatása alatt.

Egy pillanatnyi figyelmetlenség az elektromos szerszám működtetése közben súlyos személyi sérülést okozhat.

- Használjon egyéni védőfelszerelést. Mindig viseljen szemvédőt. A megfelelő körülmények között használt védőfelszerelések, mint például a porvédő maszk, a csúszásmentes biztonsági cipő, a védősisak vagy a hallásvédő, csökkentik a személyi sérülés esélyét.
- Kerülje el a véletlen indítást. Győződjön meg róla, hogy a kapcsoló kikapcsolt helyzetben van, mielőtt csatlakoztatja az akkumulátorhoz, illetve mielőtt felvenné vagy hordozná a szerszámot. Az elektromos szerszám oly módon történő hordozása, hogy az ujjja a kapcsolón van, vagy a bekapcsolt kapcsolójú elektromos szerszám feszültség alá helyezése balesetveszélyes.
- Az elektromos szerszám bekapcsolása előtt távolítsa el a beállító fogót vagy kulcsot. Az elektromos szerszám forgó részéhez rögzített fogó vagy kulcs személyi sérülést okozhat.
- A szerszámot ne használja nyújtózkodva. Mindig tartson stabil, kiegyensúlyozott pozíciót. Így az elektromos szerszám jobban irányítható lesz a váratlan helyzetekben.
- Öltözzön megfelelően. Ne viseljen bő ruházatot vagy ékszert. Tartsa távol a haját, ruházata és kesztyűjét a mozgó alkatrészekről. A bő ruha, az ékszer vagy a hosszú haj beakadhat a mozgó alkatrészekbe.
- Ha használ porszivó és -gyűjtő berendezés csatlakoztatására szolgáló eszközt, gondoskodjon ezek csatlakoztatásáról és megfelelő használatáról. A porszivás csökkentheti a porral kapcsolatos veszélyeket.
- Ne hagyja, hogy a szerszámok gyakori használatából eredő megszokás miatt gondatlanná váljon, és figyelmen kívül hagyja a biztonsági előírásokat. Egy óvatlan mozdulat a másodperc tört része alatt súlyos sérülést okozhat.
- Az elektromos szerszám használatakor mindig viseljen védőszemüveget, hogy megóvja szemét a sérüléstől. A védőszemüvegnek meg kell felelnie az ANSI Z87.1 szabványnak az USA-ban, az EN 166 szabványnak Európában vagy az AS/NZS 1336 szabványnak Ausztráliában/Új-Zélandon. Ausztráliában/Új-Zélandon törvényileg kötelező az arcvédő viselése az arc védelme érdekében.

Elektromos szerszámok használata és karbantartása

- Ne erőltesse az elektromos szerszámot. Használjon a feladathoz megfelelő elektromos szerszámot. A megfelelő elektromos szerszám jobban és biztonságosabban végzi el a munkát azon a fordulatszámon, amelyre tervezték.

- Ne használja az elektromos szerszámot, ha a főkapcsoló nem kapcsolja be és ki. Minden olyan elektromos szerszám, amelyet nem lehet a főkapcsolóval vezérelni, veszélyes, és meg kell javítani.

- Húzza ki a dugaszt az áramforrásból és/vagy vegye ki az akkumulátort az elektromos szerszámból, mielőtt bármilyen beállítást végezne, tartozékot cserélne, vagy tárolná azt. Az ilyen megelőző biztonsági intézkedések csökkentik az elektromos szerszám véletlen beindításának kockázatát.

- A használaton kívüli elektromos szerszámot gyermekek számára elérhetetlen helyen tárolja, és ne engedje, hogy az elektromos szerszámot vagy ezt a használati utasítást nem ismerő személyek használják. Az elektromos szerszám veszélyes a képzetlen használók kezében.

- Tartsa karban az elektromos szerszámokat. Ellenőrizze a mozgó alkatrészek beállítását vagy rögzítését, a törött alkatrészeket és minden más olyan körülményt, ami befolyásolhatja az elektromos szerszám működését. Ha meghibásodott, használat előtt javíttassa meg az elektromos szerszámot. Sok balesetet okoznak a rosszul karbantartott elektromos szerszámok.

- Tartsa a vágószerszámot élesen és tisztán. A megfelelően karbantartott, éles vágóélel rendelkező vágószerszámok kevésbé hajlamosak megakadni, és könnyebben ellenőrizhetők.

- Használja az elektromos szerszámot, a tartozékait, a biteket stb. a jelen használati utasításnak megfelelően, figyelembe véve a munkakörülményeket és az elvégzendő munkát. Az elektromos szerszám rendeltetésétől eltérő használata veszélyes lehet.

- Tartsa a fogantyúkat és a markolatokat szárazon, tisztán, illetve olaj- és zsírinteszen. A csúszós fogantyúk és markolatok akadályozzák a szerszám biztonságos kezelését és irányítását a váratlan helyzetekben.

Szerviz

- Az elektromos szerszám szervizelését csak azonos cserealkatrészek felhasználásával és szakképzett szakemberrel végeztesse el. Ez biztosítja az elektromos szerszám biztonságosságának megőrzését.

- Soha ne javítsa a sérült akkumulátort. Az akkumulátor szervizelését csak a gyártó vagy a hivatalos szervizek végezhetik.

Az akkumulátor és töltő használata és karbantartása

- Ne szedje szét, ne nyissa fel és ne vágja szét az akkumulátort. Mielőtt eltávolítaná az akkumulátort az elektromos szerszámból, addig kell használni azt, amíg az akkumulátor teljesen le nem merül. Az akkumulátor eltávolításához csavarja ki a csavarokat és távolítsa el a burkolatot.

- Ne tegye ki az akkumulátort mechanikai ütésnek.

- Ne a töltőn tárolja az akkumulátort, amikor nem használja. Hosszabb tárolás után előfordulhat, hogy a maximális teljesítmény eléréséhez az akkumulátort többször is fel kell tölteni és le kell méríteni.

- Csak a gyártó által megadott töltővel töltsa a készüléket. Ha egy bizonyos típusú akkumulátorhoz való töltőt egy másik típusú akkumulátorral használ, az tűzveszélyt okozhat.

- Az elektromos szerszámot csak a kifejezetten ehhez a tipushoz alkalmas akkumulátorral használja. Más típusú akkumulátorok használata sérülés- és tűzveszélyes lehet.

- Amikor az akkumulátort nem használja, tartsa távol más fémtárgyaktól, például gemkapcsoktól, érméktől, kulcsoktól, szögektől, csavaroktól vagy más apró fémtárgyaktól, amelyek összeköthetik az egyik csatlakozót a másikkal. Az akkumulátor pólusainak rövidre zárása égési sérülést vagy tüzet okozhat.

- Helytelen használat esetén az akkumulátorból folyadék kerülhet ki; kerülje a folyadék bőrrel vagy szemmel való érintkezését. Ha ez véletlenül megtörténik, mossa le az érintett területet bő vízzel, és forduljon orvoshoz. Az akkumulátorból kijövő folyadék irritációt vagy égési sérülést okozhat.

- Ne használjon sérült vagy módosított akkumulátort és szerszámot. A sérült vagy módosított akkumulátor kiszámíthatatlanul működhet,

ami tüzet, robbanást vagy sérülést okozhat.

- Ne tegye ki az akkumulátort vagy a szerszámot tűznek vagy magas hőmérsékletnek. Tűznek vagy 130 °C feletti hőmérsékletnek kitéve robbanást okozhat. Kerülje a közvetlen napfényen való tárolást.

- Kövesse az összes töltési utasítást, és ne töltsse az akkumulátort vagy a szerszámot a megadott hőmérsékleti tartományon kívül. A nem megfelelő vagy a megadott tartományon kívüli hőmérsékleten történő töltés károsíthatja az akkumulátort, és növelheti a tűzveszélyt.

- Az akkumulátorok ártalmatlanításakor a különböző elektrokémiai rendszerű akkumulátorokat egymástól elkülönítve tartsa. A beépített akkumulátorokat csak szakember távolíthatja el ártalmatlanítás céljából.

- A rövidzárlat elkerülése érdekében az akkumulátor csatlakozóit egyesével húzza ki, majd válassza le a pólusokat. Az akkumulátor még teljesen lemerült állapotban is tartalmaz maradványkapacitást, amely rövidzárlatot okozhat.

Racsnis kulcsokra vonatkozó biztonsági szabályok

A szerszámok használatakor mindig józan ésszel cselekedjen és legyen óvatos. Nem láthat előre minden olyan helyzetet, amely veszélyes kimenetelű lehet. Ne használja ezt a szerszámot, ha nem érti ezeket a kezelési utasításokat, vagy ha úgy érzi, hogy a munka meghaladja az Ön képességeit; további információért vagy képzésért forduljon a hivatalos szervizszolgáltatóhoz vagy képzett szakemberhez.

MŰSZAKI ADATOK

Modell	54769
Négyszögghajtású üllő	1/4" (6,3 mm)
Névleges akkumulátorfeszültség	3,6 V
Névleges akkumulátorkapacitás	2 Ah
Akkumulátor típusa	Li-ion
Terhelés nélküli fordulatszám	320 fordulat/perc
Szerszám nyomatéka	3 Nm
Kézi nyomaték	62,4 Nm
Hangnyomásszint (LpA)	69,8 dB(A)
Hangteljesítményszint (LWA)	80,8 dB(A)
Zaj hibahatára	3 dB(A)
Rezgés kibocsátás (ah)	3,5 m/s ²
Rezgés hibahatára	1,5 m/s ²
Tömeg akkumulátorral	0,49 kg
Méret (H) akkumulátorral	220 mm

ALKATRÉSZLISTA

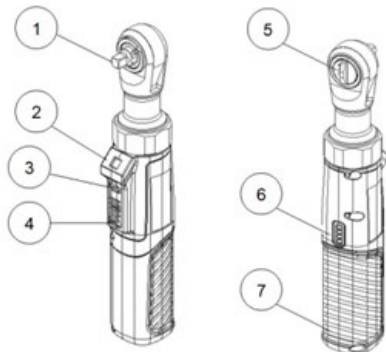

1. Négyzetghajtású álló
2. LED lámpa
3. Lezáró kapcsoló
4. Kioldó
5. Irányváltó kapcsoló
6. Jelzőfény
7. Fogantyú

ÖSSZESZERELÉS

FIGYELEM! A súlyos személyi sérülések kockázatának csökkentése érdekében kapcsolja ki a szerszámot, mielőtt bármilyen beállítást végez, vagy eltávolítja/beszereli a tartozékokat vagy alkatrészeket. A véletlen indítás sérülést okozhat.

Tartozékok rögzítése és eltávolítása

Ez a szerszám csak a hozzá tervezett tartozékokkal használható. Más dugókulcsok eltörhetnek vagy megrepedhetnek, sérülést okozva.

- Csak megfelelő négyzetghajtású dugókulcsokat használjon.
- A dugókulcs vagy más tartozék felhelyezéséhez igazítsa a tartozékot a meghajtó állóhoz, és nyomja erősen a szerszámra.
- A tartozék eltávolításához húzza le a tartozékot a meghajtó állóról.

Kioldó lezáró kapcsolója

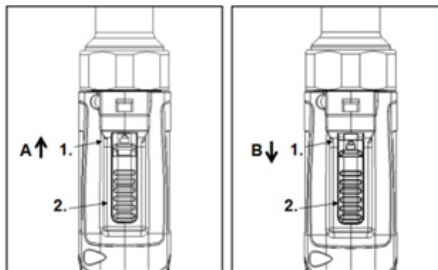

1. Lezáró kapcsoló 2. Kioldó

- Ha a lezáró kapcsolót lenyomja és az „A” állásba forgatja, a kioldó megnyomható. Ez működésbe hozza a szerszámot.
- Ha a lezáró kapcsolót lenyomja és a „B” állásba forgatja, a kioldó lezárt állapotba kerül. Ekkor a kioldó megnyomása nem hozza működésbe a szerszámot.

A szerszám töltése

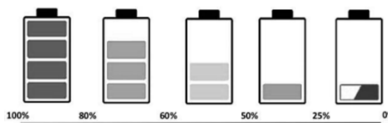
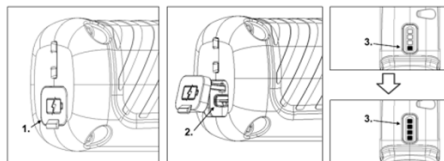

A szerszám töltésekor először nyissa ki a töltőport porvédőjét. Az eszköz töltéséhez dugja be a töltőkábel Type-C végét az USB-bemenetbe. Ekkor a jelzőfény az akkumulátor töltöttségi szintjének megfelelően villog.

Ha a szerszám akkumulátorának alacsony a töltöttsége, csak az egyik jelzőfény villog. Az akkumulátor töltöttségi szintjének növekedésével a fények száma is növekszik. Amikor az összes jelzőfény folyamatosan világít, az azt jelenti, hogy a szerszám befejezte a töltést.

Megjegyzés: Az akkumulátort részben feltöltve szállítjuk. Az akkumulátor maximális teljesítményének biztosítása érdekében az első használat előtt tölts fel teljesen a hálózati adapterrel.

Megjegyzés: Az adapternek 10 W-osnál ki-

sebbnek kell lennie (5 V/2,0 A).

- A lítium-ion akkumulátor bármikor feltölthető anélkül, hogy az élettartama csökkenne. A töltési folyamat megszakítása nem károsítja az akkumulátort.
- Ha a feszültség nem megfelelő, a szerszám leállítja a motort, és az akkumulátor jelzőfénye másodpercenként egyszer felvillan.
- USB-kábellel csatlakoztassa az elektromos szerszámot az áramforráshoz.
- Ha nem tervezi a közeljövőben újra használni az elektromos szerszámot, válassza le azt az áramforrásról.
- Az elektromos szerszámot a töltési folyamat alatt nem lehet használni. A szerszám nem hibás, ha nem működik a töltési folyamat során.

HASZNÁLAT

FIGYELEM! A súlyos személyi sérülések kockázatának csökkentése érdekében kapcsolja ki a szerszámot, mielőtt bármilyen beállítást végez, vagy eltávolítja/beszereli a tartozékokat vagy alkatrészeket. A véletlen indítás sérülést okozhat.

Körülbelül egy-két óra töltés után a zöld jelzőlámpa kigyullad, jelezve, hogy a töltés befejeződött.

A szerszám működtetése

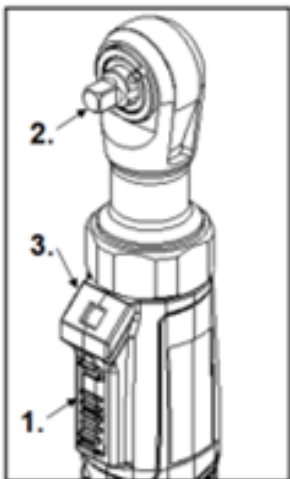

1. Kioldó 2. Üllő 3.LED

- Az üllő forgatásához és a LED bekapcsolásához tartsa lenyomva a kioldót.
- Az üllő forgásának leállításához engedje el a kioldót.
- A LED 10 másodperccel ezután alszik ki.

Az irányváltó kapcsoló használata

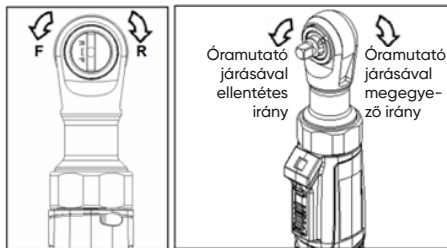

- Forgassa a kapcsológombot az „F” állásba, és nyomja meg a kioldót, hogy az üllő az óra járásával ellentétes irányba forogjon.
 - Forgassa a kapcsológombot az „R” állásba, és nyomja meg a kioldót, hogy az üllő az óra járásával megegyező irányba forogjon.
- Használat előtt ellenőrizze a forgásirányt.

A LED bekapcsolása

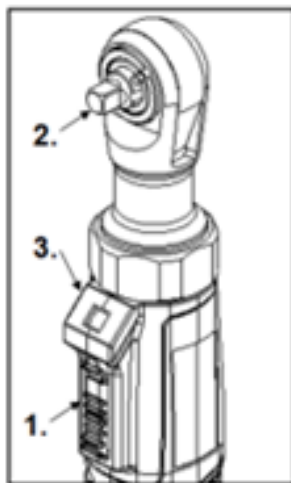

1. Kioldó 2. Üllő 3.LED

- A LED bekapcsolásához nyomja meg és tart-

sa lenyomva kétszer gyorsan a kioldót. Ekkor 3 percig marad bekapcsolva. 3 perc elteltével a LED automatikusan kialszik.

- Ha a LED világít, nyomja meg kétszer gyorsan a kioldót a LED manuális kikapcsolásához. (Az álló rövid ideig tartó működése ezalatt normális jelenség, és nem a szerszám meghibásodását jelenti.)

KARBANTARTÁS

FIGYELEM! A sérülésveszély csökkentése érdekében a karbantartás elvégzése előtt mindig húzza ki a töltőt a hálózathoz, és vegye ki az akkumulátort a töltőből vagy a szerszámból. Soha ne szerelje szét a szerszámot, az akkumulátort vagy a töltőt. MINDEN javításhoz vigye vissza a szerszámot, az akkumulátort és a töltőt a legközelebbi szervizközpontba.

Szerszám karbantartása

- Tartsa a szerszámot, az akkumulátort és töltőt jó állapotban rendszeres karbantartással. Vizsgálja meg a mozgó alkatrészek rendellenes zajait, illeszkedését, rögzítését, a törött alkatrészeket és minden más olyan körülményt, ami befolyásolhatja a szerszám működését.
- Ha a szerszám teljesen feltöltött akkumulátorral nem indul el vagy nem működik teljes teljesítményen, tisztítsa meg az akkumulátor érintkezőit. Ha a szerszám még mindig nem működik megfelelően, küldje vissza a szerszámot, a töltőt és az akkumulátort a szervizbe.

Tisztítás

- Tisztítsa meg a szellőzőnyílásokat a portól és a szennyeződésektől. Tartsa a fogantyúkat szárazon, tisztán, illetve olaj- és zsímentesen.
- A tisztításhoz csak enyhe szappant és nedves rongyot használjon, mivel bizonyos tisztítószerek, például a benzin, a terpentín, a lakkhígító, a festékkihígító, a klóros tisztítószerek, az ammónia és az ammóniatartalmú háztartási tisztítószerek károsak a műanyagra és más szigetelt alkatrészekre. Soha ne használjon gyúlékony vagy robbanékony oldószereket szerszámok közelében.

HIBAELHÁRÍTÁS

Ha valamilyen probléma adódik, az eszköz jelzőfénye villogni kezd, aminek a jelentései az alábbi táblázatban láthatók:

PROBLÉMA	LEHETSÉGES OK	MEGOLDÁS
Folyamatosan egyszeresen villog.	Túl alacsony feszültség.	<ul style="list-style-type: none"> • Vegye el a szerszámot a munkadarabtól, és nyomja meg a kioldót. • Ha a probléma továbbra is fennáll, forduljon a szervizhez.
Folyamatosan kétszeresen villog.	Szerszám MOSFET, akkumulátor vagy motor hőmérséklet-védelme.	<ul style="list-style-type: none"> • Vegye el a szerszámot a munkadarabtól, várja meg, amíg lehűl, majd nyomja meg a kioldót. • Ha a probléma továbbra is fennáll, forduljon a szervizhez.
Folyamatosan háromszorosan villog.	<ul style="list-style-type: none"> • Kioldó meghibásodása. • A pozitív és negatív pólus nyitott áramkört alkot. • Túláramvédelem. 	<ul style="list-style-type: none"> • Vegye el a szerszámot a munkadarabtól, és nyomja meg a kioldót. • Ha a probléma továbbra is fennáll, forduljon a szervizhez.

* A fenti esetektől eltérő hiba esetén hagyja abba a szerszám használatát, és forduljon a helyi kereskedőhöz szervizelés céljából.

ПРЕЗЕНТАЦИЯ ПРОДУКТА

Электрический ключ с трещоткой предназначен для эффективной и точной затяжки в условиях ограниченного пространства, он сочетает удобство с надежной работой в различных условиях.



ПРАВИЛА ТЕХНИКИ БЕЗОПАСНОСТИ

НЕКОРРЕКТНОЕ И НЕБЕЗОПАСНОЕ ИСПОЛЬЗОВАНИЕ ЭТОГО ИНСТРУМЕНТА ПРИВЕДЕТ К СМЕРТИ ИЛИ ТЯЖЕЛОЙ ТРАВМЕ.

ПРЕЖДЕ ЧЕМ ПРИСТУПАТЬ К ЭКСПЛУАТАЦИИ ИНСТРУМЕНТА, ОЧЕНЬ ВАЖНО, ЧТОБЫ ОПЕРАТОР ИНСТРУМЕНТА ОЗНАКОМИЛСЯ С НАСТОЯЩИМ РУКОВОДСТВОМ И УЯСНИЛ ЕГО СОДЕРЖАНИЕ. НАСТОЯЩЕЕ РУКОВОДСТВО ДОЛЖНО БЫТЬ ДОСТУПНО ДЛЯ ДРУГИХ ЛИЦ, ЧТОБЫ ОНИ МОГЛИ ОЗНАКОМИТЬСЯ С НИМ И УЯСНИТЬ ЕГО СОДЕРЖАНИЕ, ПРЕЖДЕ ЧЕМ ОНИ БУДУТ ИСПОЛЬЗОВАТЬ ИНСТРУМЕНТ.

Шум

Типичный допустимый уровень шума определяется в соответствии с EN62841-2-2.

ПРИМЕЧАНИЕ: Заявленные значения излучения шума были измерены в соответствии со стандартным методом испытаний и могут использоваться для сравнения одного инструмента с другим. Заявленные значения излучения шума также могут использоваться при предварительной оценке воздействия.

ПРЕДУПРЕЖДЕНИЕ:

- Используйте средства защиты органов слуха.
- Излучение шума при использовании электроинструмента в реальных условиях может отличаться от заявленных значений в зависимости от способов использования инструмента, особенно от того, на какой детали выполняется работа.
- Обязательно определите меры безопасности для защиты оператора, которые основаны на оценке воздействия в реальных условиях использования (с учетом всех частей

рабочего цикла, например времени выключения инструмента и времени его работы, в дополнение к времени запуска).

Вибрация

Общее значение вибрации определяется в соответствии с EN62841-2-2.

ПРИМЕЧАНИЕ: Заявленные общие значения вибрации были измерены в соответствии со стандартным методом испытаний и могут использоваться для сравнения одного инструмента с другим. Заявленные значения вибрации также могут использоваться при предварительной оценке воздействия.

ПРЕДУПРЕЖДЕНИЕ: • Обязательно определите меры безопасности для защиты оператора, которые основаны на оценке воздействия в реальных условиях использования (с учетом всех частей рабочего цикла, например времени выключения инструмента и времени его работы на холостом ходу, в дополнение к времени запуска).

Общие правила техники безопасности для электроинструмента

ПРЕДУПРЕЖДЕНИЕ: Ознакомьтесь со всеми предупреждениями об опасности, инструкциями, иллюстрациями и техническими характеристиками. Несоблюдение всех приведенных ниже инструкций может привести к поражению электрическим током, пожару и/или тяжелой травме. Сохраните все предупреждения и инструкции для использования в будущем.

- Термин «приводной инструмент» в предупреждениях относится к приводному инструменту с питанием (по проводам)

от сети или к приводному инструменту с (беспроводным) питанием от аккумулятора.

- При выполнении операции, при которой инструмент может соприкоснуться со скрытой проводкой или собственным сетевым шнуром, держите приводной инструмент за изолированные поверхности схвата. Соприкосновение с токоведущим проводом может привести к тому, что открытые металлические части приводного инструмента окажутся под напряжением, что может привести к поражению оператора электрическим током.

Безопасность рабочей зоны

- Следите за тем, чтобы в рабочей зоне была чистота и хорошее освещение. Загромождение или недостаток освещения в рабочей зоне приводят к несчастным случаям.
- Запрещается эксплуатировать приводной инструмент во взрывоопасных средах, например в присутствии легковоспламеняющихся жидкостей, газов или пыли. При работе приводного инструмента образуются искры, от которых могут воспламениться пыль или пары.
- Не допускайте присутствия детей и посторонних лиц во время работы с приводным инструментом. Отвлекающие факторы могут привести к потере контроля.

Электробезопасность

- Вилки приводного инструмента должны подходить к розетке. Категорически запрещается как-либо модифицировать штепсельную вилку. Запрещается использование переходников для вилки с заземленным приводным инструментом. Стандартные вилки без модификации и соответствующие розетки снижают возможность поражения электрическим током.
- Избегайте прикосновения частей тела к заземленным поверхностям, например трубе, радиатору, газовой плите и холодильнику. Если тело человека лежит на земле, имеется повышенная вероятность поражения электрическим током.
- Запрещается подвергать приводной ин-

струмент воздействию дождя или условий повышенной влажности. Попадание воды в приводной инструмент повышает возможность поражения электрическим током.

- Аккуратно обращайтесь с сетевым шнуром. Запрещается использовать сетевой шнур для переноски, подтягивания приводного инструмента или тянуть за сетевой шнур при отключении инструмента от розетки. Берегите шнур от воздействия источников тепла, масла, острых кромок или движущихся частей. Если сетевой шнур поврежден или запутан, это увеличивает возможность поражения электрическим током.
- При работе с приводным инструментом на открытом воздухе используйте удлинитель, предназначенный для использования на открытом воздухе. Использование удлинителя, предназначенного для использования на открытом воздухе, снижает возможность поражения электрическим током.
- Если работа с приводным инструментом во влажном месте неизбежна, используйте для защиты устройство дифференциального тока (УЗО). Использование УЗО снижает возможность поражения электрическим током.

Личная безопасность

- При работе с приводным инструментом будьте внимательны, контролируйте все свои действия и руководствуйтесь здравым смыслом. Не используйте приводной инструмент, если вы устали или находитесь в состоянии наркотического, алкогольного опьянения или под воздействием лекарств. Лишь момент невнимательности при использовании приводного инструмента может привести к тяжелой травме.
- Используйте средства индивидуальной защиты. Средства защиты глаз должны быть постоянно надеты. Использование в соответствующих условиях средств защиты, например противопылевого респиратора, защитной обуви с нескользящей подошвой, каски или средств защиты органов слуха позволяет снизить вероятность получения травм.
- Исключите произвольное включение инструмента. Перед подключением аккумулятора, когда вы берете инструмент в руки, или перед его переноской убедитесь, что выключатель находится в положении «выключено». Если при переноске приводного

инструмента держать палец на выключателе, или если подключать приводной инструмент к источнику питания, когда выключатель находится в положении «включено», это приводит к несчастным случаям.

- Перед включением приводного инструмента снимите регулировочный ключ или гаечный ключ. Если при пуске приводного инструмента регулировочный или гаечный ключ остается на вращающейся части инструмента, это может привести к травме.

- Не тянитесь слишком далеко. Постоянно имейте надежную опору и устойчивое равновесие. Это позволяет лучше контролировать приводной инструмент в непредвиденных ситуациях.

- Одевайтесь правильно. Запрещается работа в одежде со свисающими частями или не снимая бижутерии. Волосы, части одежды и перчатки должны находиться на безопасном расстоянии от движущихся частей. Свободная одежда, бижутерия или длинные волосы могут попасть в движущиеся части.

- Если предусмотрены устройства для подключения систем удаления и сбора пыли, убедитесь, что они подключены и правильно используются. Использование системы пылеулавливания может снизить опасность, связанную с пылью.

- Если вы освоили инструмент благодаря его частому использованию, не успокаивайтесь и не начинайте игнорировать правила техники безопасности при работе с инструментом. Небрежность при работе может привести к тяжелой травме в течение доли секунды.

- При использовании приводного инструмента должны быть постоянно надеты защитные очки, чтобы защитить глаза от травм. Очки должны соответствовать требованиям стандартов ANSI Z87.1 в США, EN 166 в Европе или AS/NZS 1336 в Австралии/Новой Зеландии. В Австралии/Новой Зеландии по закону также обязательно использовать защитную маску для лица.

Использование приводного инструмента и уход за ним

- Запрещается перегрузка приводного инструмента. Используйте приводной инструмент, предназначенный для вашей технологической задачи. Правильно выбранный приводной инструмент сделает работу луч-

ше и безопаснее, в том темпе, который он обеспечивает благодаря своей конструкции.

- Запрещается эксплуатация приводного инструмента, если выключатель не включается и не выключает его. Любой приводной инструмент, которым невозможно управлять с помощью выключателя, представляет опасность и подлежит ремонту.

- Перед выполнением каких-либо регулировок, заменой оснастки или при переводе приводного инструмента на хранение, отключите вилку от розетки источника питания и/или снимите аккумулятор с инструмента. Такие профилактические меры безопасности снижают вероятность случайного включения приводного инструмента.

- Храните неиспользуемый приводной инструмент в недоступном для детей месте и не допускайте использования приводного инструмента лицами, не имеющими навыков безопасного использования приводного инструмента или не уяснившими содержания настоящей инструкции. Приводной инструмент представляет собой опасность в руках неподготовленных пользователей.

- Осуществляйте уход за приводным инструментом. Всегда убеждайтесь в отсутствии смещения или заедания движущихся частей, поломки деталей и любых других состояний, которые могут повлиять на работу приводного инструмента. При выявлении повреждений выполните ремонт приводного инструмента, прежде чем использовать его. Многие несчастные случаи вызваны недостаточным техническим обслуживанием приводного инструмента.

- Режущий инструмент должен быть хорошо заточен и чист. Исправный режущий инструмент с острыми режущими кромками режет заклинивает, и им легче управлять.

- Используйте приводной инструмент, оснастку, насадки и т. д. в соответствии с настоящей инструкцией, принимая во внимание условия эксплуатации и характер выполняемой работы. Использование приводного инструмента для операций, для которых он не предназначен, может привести к опасной ситуации.

- Ручки и поверхности для схвата должны быть сухими, чистыми, без масла и смазки. Скользкие ручки и поверхности для схвата не позволяют безопасно обращаться с ин-

струментом и контролировать его в непредвиденных ситуациях.

Сервисное обслуживание

- Сервисное обслуживание приводного инструмента должно выполняться квалифицированным специалистом по ремонту с использованием только идентичных запасных частей. Это обеспечит сохранение безопасности приводного инструмента.
- Запрещается проводить сервисное обслуживание поврежденных аккумуляторных батарей. Сервисное обслуживание аккумуляторных батарей должно выполняться только изготовителем или уполномоченными поставщиками услуг.

Использование аккумулятора и зарядного устройства и уход за ними

- Запрещается разбирать, вскрывать или измельчать элементы или аккумуляторную батарею. Прежде чем будет можно снять аккумулятор с электроинструмента, необходимо использовать его до тех пор, пока аккумулятор не будет полностью разряжен. Для снятия аккумулятора вывинтите винты и разберите корпус.
- Запрещается подвергать аккумуляторную батарею механическому воздействию.
- Не оставляйте аккумулятор на зарядке, если он не используется. После длительного хранения может потребоваться несколько раз зарядить и разрядить аккумуляторную батарею для достижения максимальной производительности.
- Заряжайте аккумулятор только с помощью зарядного устройства, указанного изготовителем. Зарядное устройство, предназначенное для аккумуляторов одного типа, может привести к возникновению возможности пожара при использовании с аккумуляторными другого типа.
- Используйте приводной инструмент только с предназначенными для него аккумуляторными батареями. Использование аккумуляторных батарей несоответствующего типа может привести к возникновению возможности травм и пожара.
- При хранении неиспользуемых аккумуляторных батарей следите за тем, чтобы рядом с ними не находились металлические предметы, например скрепки, монеты, ключи, гвозди, винты или другие мелкие металлические предметы, которые могут привести к замыканию ее клемм. Замыкание клемм аккумуляторной батареи может привести к ожогам или пожару.

чи, гвозди, винты или другие мелкие металлические предметы, которые могут привести к замыканию ее клемм. Замыкание клемм аккумуляторной батареи может привести к ожогам или пожару.

- В чрезвычайных условиях может произойти выброс жидкости из батареи, избегайте ее попадания на кожу или в глаза. Если это все-таки произошло, промойте пораженный участок большим количеством воды и обратитесь за медицинской помощью. При выбросе жидкости из аккумуляторной батареи она может вызвать раздражение или ожоги кожи.
- Запрещается использование поврежденной или переделанной аккумуляторной батареи или инструмента. При повреждении или модификации аккумуляторных батарей возможно непредсказуемое поведение, которое может привести к пожару, взрыву или возможности травмы.
- Запрещается подвергать аккумуляторную батарею или инструмент воздействию огня или очень высокой температуры. Воздействие огня или температуры выше 130°C может привести к взрыву. Избегайте хранения под воздействием прямого солнечного света.
- Соблюдайте все требования инструкции по зарядке и не заряжайте аккумуляторную батарею или инструмент, если температура находится вне пределов указанного диапазона температур. Неправильная зарядка или зарядка при температуре вне пределов указанного диапазона может привести к повреждению аккумуляторной батареи и увеличению возможности пожара.
- При утилизации аккумуляторных батарей держите аккумуляторные батареи разных электрохимических систем отдельно друг от друга. Встроенные батареи могут сниматься для утилизации только квалифицированным персоналом.
- Во избежание короткого замыкания отсоедините разъемы на аккумуляторе по одному и при этом изолируйте выводы аккумулятора. Даже полностью разряженный аккумулятор сохраняет остаток заряда, энергия которого может быть высвобождена в случае короткого замыкания.

Особые правила техники безопасности для ключей с трещоткой

Всегда руководствуйтесь здравым смыслом и будьте осторожны при использовании инструмента. Невозможно предугадать каждую ситуацию, которая может привести к опасным последствиям. Запрещается использование инструмента, если оператор не понимает настоящую инструкцию по эксплуатации или считает, что работа выходит за рамки его возможностей; тогда необходимо обратиться к авторизованным поставщикам услуг или обученному специалисту за дополнительной информацией или обучением.

ТЕХНИЧЕСКИЕ ХАРАКТЕРИСТИКИ

Модель	54769
Квадратный хвостовик	1/4" (6,3 мм)
Номинальное напряжение аккумулятора	3,6 В
Номинальная емкость аккумулятора	2 Ач
Тип элемента аккумуляторной батареи	Литий-ионный
Скорость вращения без нагрузки, об/мин	320
Крутящий момент, развиваемый инструментом	3 Нм
Диапазон крутящего момента при работе вручную	62 Нм
Уровень акустического давления (LpA)	69,8 дБ(A)
Уровень звуковой мощности (LWA)	80,8 дБ(A)
Погрешность/допуск шума	3 дБ(A)
Излучение вибрации (ah)	3,5 м/с2
Погрешность/допуск вибрации	1,50 м/с2
Вес с аккумуляторной батареей	0,49 кг
Размер «L» с аккумуляторной батареей	220 мм

ПЕРЕЧЕНЬ ДЕТАЛЕЙ

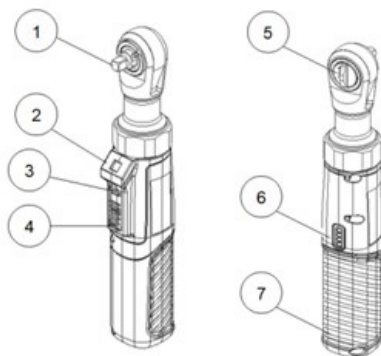

1. Квадратный хвостовик
2. Светодиодный светильник
3. Выключатель блокировки
4. Курок
5. Рычаг вперед/реверс
6. Световой индикатор
7. Ручка

СБОРКА

ПРЕДУПРЕЖДЕНИЕ: Для снижения вероятности тяжелой травмы выключите устройство перед выполнением каких-либо регулировок или снятием/установкой насадок или оснастки. Случайный пуск может привести к травме.

Установка и снятие оснастки

Инструмент предназначен для использования только с оснасткой, предназначенной для него. Другие торцовые головки могут расколоться на мелкие осколки или сломаться, что может привести к травме.

- Используйте только соответствующие торцовые головки под квадратный хвостовик.
- Для установки торцовой головки или другой оснастки, выровняйте оснастку по хвостовику и с усилием насадите ее на инструмент до упора.
- Для снятия оснастки тяните ее и снимите ее с хвостовика.

Выключатель предохранителя курка

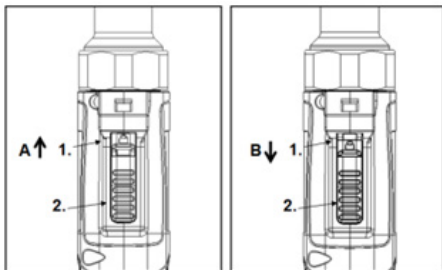

1. Выключатель блокировки 2. Курок

- Если выключатель блокировки нажат и установлен в направлении А, на курок можно нажать. При этом инструмент включится.
- Когда переключатель блокировки нажат и расположен в направлении В, курок находится в состоянии блокировки. Нажатие на курок не приводит к включению инструмента.

Зарядка инструмента

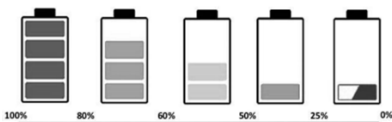
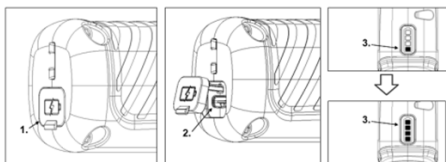

При зарядке инструмента сначала откройте пылезащитную крышку зарядного порта. Для зарядки инструмента вставьте конец зарядного кабеля типа С в разъем USB. Световой индикатор будет мигать в зависимости от уровня заряда батареи.

Когда аккумулятор инструмента разряжен, мигает только один световой индикатор. По мере увеличения уровня заряда батареи количество индикаторов также будет увеличиваться. Когда все световые индикаторы горят постоянно и не мигают, это означает, что зарядка инструмента закончена.

Примечание: При покупке инструмента его аккумуляторная батарея заряжена частично. Для обеспечения максимальной производительности аккумуляторной батареи перед

первым использованием используйте зарядное устройство и полностью зарядите аккумуляторную батарею.

Примечание: Технические характеристики зарядного устройства должны быть не менее чем 10 Вт (5 В / 2,0 А).

- Литий-ионный аккумулятор можно заряжать при любой степени его разряда без сокращения его срока службы. Прерывание процесса зарядки не ведет к повреждению аккумуляторной батареи.
- При ненормальном напряжении двигатель инструмента остановится, и световой индикатор аккумулятора будет мигать один раз в секунду.
- Для подключения приводного инструмента к источнику питания используйте USB-кабель.
- Если в ближайшее время вы больше не планируете использовать приводной инструмент, отключите его от источника питания.
- Приводной инструмент невозможно использовать в процессе зарядки. Если он не работает в процессе зарядки, это не является дефектом.

ЭКСПЛУАТАЦИЯ

ПРЕДУПРЕЖДЕНИЕ: Для снижения вероятности тяжелой травмы выключите устройство перед выполнением каких-либо регулировок или снятием/установкой насадок или оснастки. Случайный пуск может привести к травме.

Примерно через один час или два часа после зарядки загорится зеленый индикатор, указывающий на завершение зарядки.

Включение инструмента

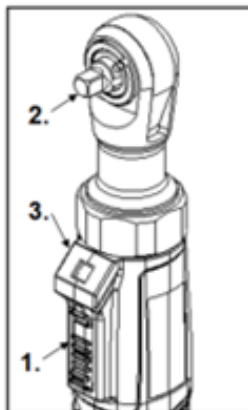

1.Trigger 2. Anvil 3.LED

- Нажмите и удерживайте курок, чтобы хвостик вращался и одновременно включился светодиодный светильник.
- Отпустите курок, чтобы остановить вращение хвостика.
- Светодиод выключится через 10 секунд.

Использование рычага/переключателя вперед/реверс

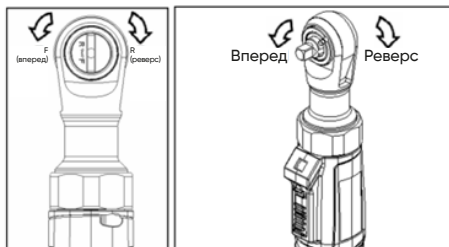

- Поверните кнопку переключателя в направлении F (вперед) и нажмите курок, чтобы хвостик вращался вперед.
 - Поверните кнопку переключателя в направлении R (реверс) и нажмите курок, чтобы хвостик вращался в обратном направлении.
- Прежде чем использовать, проверьте направление вращения.

Включение светодиодного светильника

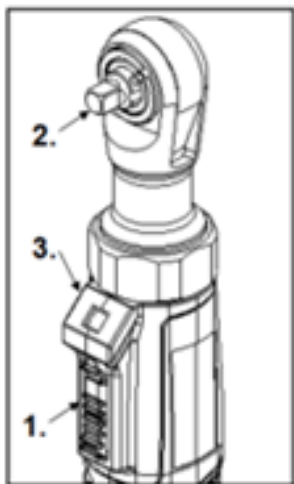

1. Курок 2. Хвостик
3. Светодиод

- Для включения светодиодного светильника дважды быстро нажмите и удерживайте курок. Он будет включен в течение 3 минут. Через 3 минуты светодиодный светильник автоматически выключится.
- Когда светодиодный светильник включен, дважды быстро нажмите курок, чтобы вручную выключить светодиодный светильник. (Кратковременное включение вращения хвостика при этой операции является нормальным явлением, а не неисправностью инструмента.)

УХОД ЗА ИЗДЕЛИЕМ

ПРЕДУПРЕЖДЕНИЕ: Для снижения риска травмирования, прежде чем выполнять любое техническое обслуживание, всегда отсоединяйте зарядное устройство от розетки и извлекайте аккумулятор из зарядного устройства или инструмента. Категорически запрещается выполнять разборку инструмента, аккумуляторной батареи или зарядного устройства. Для выполнения ЛЮБОГО ремонта возвратите инструмент, аккумулятор и зарядное устройство в ближайший сервисный центр.

Уход за инструментом

- Поддерживайте нормальное состояние инструмента, аккумуляторной батареи и зарядного устройства путем осуществления программы периодического технического обслуживания. Осуществляйте контроль состояния инструмента, убедитесь в отсутствии неполадок, например повышенного шума, смещения или заедания движущихся частей, поломки деталей или любых других состояний, которые могут повлиять на работу инструмента.
- Если инструмент не включается или не развивает полную мощность при полностью заряженной аккумуляторной батарее, очистите контакты на аккумуляторной батарее. Если инструмент все еще не работает нормально, возвратите инструмент, зарядное устройство и аккумуляторную батарею дилеру для сервисного обслуживания.

Очистка

- Очистите вентиляционные отверстия от пыли и загрязнений. Следите за тем, чтобы ручки были чистыми, сухими и на них не было масла или смазки.

• Для очистки используйте только нейтральное мыло и влажную ткань, поскольку некоторые чистящие средства, например бензин, скипидар, разбавитель лака, разбавитель краски, хлорированные чистящие растворители, аммиак и бытовые моющие средства, содержащие аммиак, могут повредить пластик и другие изолированные детали. Запрещается использовать вблизи инструмента легковоспламеняющиеся или горючие растворители.

ПОИСК И УСТРАНЕНИЕ НЕИСПРАВНОСТЕЙ

При срабатывании защиты световой индикатор инструмента начнет мигать, подавая сигнал, этот сигнал поясняется в таблице ниже:

ПРОБЛЕМА	ВОЗМОЖНАЯ ПРИЧИНА	СПОСОБ УСТРАНЕНИЯ
Постоянно мигает, одна вспышка.	Слишком низкое напряжение.	<ul style="list-style-type: none"> • Снимите инструмент с детали, на которой выполняется работа, и нажмите курок. • Если неисправность сохраняется, обратитесь в сервисную службу.
Постоянно мигает, серия из двух вспышек.	Защита от перегрева инструмента аккумулятора или двигателя на основе МОП-транзистора.	<ul style="list-style-type: none"> • Снимите инструмент с детали, на которой выполняется работа, дождитесь его остывания и нажмите курок. • Если неисправность сохраняется, обратитесь в сервисную службу.
Постоянно мигает, серия из 3 вспышек.	<ul style="list-style-type: none"> • Неисправность куркового выключателя. • Разомкнуты положительные и отрицательные клеммы. • Токовая защита. 	<ul style="list-style-type: none"> • Снимите инструмент с детали, на которой выполняется работа, и нажмите курок. • Если неисправность сохраняется, обратитесь в сервисную службу.

* В случае неисправности, отличной от вышеуказанной ситуации, прекратите использование инструмента и обратитесь к местному дилеру для сервисного обслуживания.

PREZENTACJA PRODUKTU

Akumulatorowy klucz nasadowy z grzechotką został zaprojektowany z myślą o wydajnym, precyzyjnym mocowaniu w ciasnych przestrzeniach, łącząc wygodę z niezawodną wydajnością w różnych zastosowaniach.



INSTRUKCJE BEZPIECZEŃSTWA

NIEWŁĄCZIWE I NIEBEZPIECZNE UŻYCIĘ TEGO NARZĘDZIA MOŻE SPOWODOWAĆ ŚMIERĆ LUB POWAŻNE OBRAŻENIA. BARDZO WAŻNE JEST, ABY OPERATOR TEGO NARZĘDZIA PRZECZYTAŁ I ZROZUMIAŁ NINIEJSZĄ INSTRUKCJĘ PRZED PRZYSTĄPIENIEM DO JEGO OBSŁUGI. PRZED UŻYCIEM NARZĘDZIA NALEŻY UDOSTĘPNIĆ NINIEJSZĄ INSTRUKCJĘ INNYM OSOBOM.

Hałas

Typowy poziom hałasu skorygowany charakterystyką A został określony zgodnie z normą EN 62841-2-2.

UWAGA: Deklarowane wartości emisji hałasu zostały zmierzone zgodnie ze standardową metodą testową i mogą być wykorzystywane do porównywania jednego narzędzia z innym. Deklarowane wartości emisji hałasu mogą być również wykorzystywane do wstępnej oceny narażenia.

OSTRZEŻENIE:

- Stosować ochronę słuchu.
- Emisja hałasu podczas rzeczywistego użytkowania elektronarzędzia może różnić się od deklarowanych wartości w zależności od sposobu użytkowania elektronarzędzia, a w szczególności od rodzaju obrabianego przedmiotu.
- Należy pamiętać o określeniu środków bezpieczeństwa w celu ochrony operatora, które opierają się na oszacowaniu narażenia w rzeczywistych warunkach użytkowania (z uwzględnieniem wszystkich części cyklu pracy, takich jak czas, gdy narzędzie jest wyłączone i gdy pracuje, oprócz czasu wyzwalania).

Wibracje

Całkowita wartość wibracji jest określana zgodnie z normą EN 62841-2-2.

UWAGA: Deklarowane wartości poziomu wibracji zostały zmierzone zgodnie ze standardową metodą testową i mogą być wykorzystywane do porównywania jednego narzędzia z innym. Deklarowane całkowite wartości wibracji mogą być również wykorzystywane do wstępnej oceny narażenia.

OSTRZEŻENIE: Należy pamiętać o określeniu środka bezpieczeństwa w celu ochrony operatora, które opierają się na oszacowaniu narażenia w rzeczywistych warunkach użytkowania (z uwzględnieniem wszystkich części cyklu pracy, takich jak czas, gdy narzędzie jest wyłączone i gdy pracuje na biegu jałowym, oprócz czasu wyzwalania).

OGólne instrukcje dotyczące bezpieczeństwa elektronarzędzia

OSTRZEŻENIE: Należy przeczytać wszystkie ostrzeżenia dotyczące bezpieczeństwa, instrukcje, ilustracje i specyfikacje. Niezastosowanie się do poniższych instrukcji może spowodować porażenie prądem elektrycznym, pożar i/lub poważne obrażenia ciała. Należy zachować wszystkie ostrzeżenia i instrukcje do wykorzystania w przyszłości.

- Termin „elektronarzędzie” w ostrzeżeniach odnosi się do elektronarzędzia zasilanego sieciowo (przewodowego) lub akumulatorowo (bezprowodowego).
- Podczas wykonywania czynności, które mogą spowodować kontakt narzędzia z ukrytymi przewodami elektrycznymi, należy trzymać elektronarzędzie za izolowane powierzchnie chwytne lub jego własny kabel. Kontakt z przewodem pod napięciem może spowodować, że odsłonięte metalowe części elektronarzędzia znajdują się pod napięciem, co może skutkować porażeniem prądem.

Bezpieczeństwo w miejscu pracy

- Miejsce pracy powinno być czyste i dobrze oświetlone. Nieuporządkowane lub ciemne obszary sprzyjają wypadkom.
- Nie używać elektronarzędzi w atmosferach wybuchowych, np. w obecności łatwopalnych cieczy, gazów lub pyłów. Elektronarzędzia wytwarzają iskry, które mogą spowodować zapłon pyłu lub oparów.
- Podczas pracy z elektronarzędziem należy trzymać z dala dzieci i osoby postronne. Rozproszenie uwagi może spowodować utratę kontroli.

Bezpieczeństwo elektryczne

- Wtyczka elektronarzędzia musi pasować do gniazdka. Nie wolno w żaden sposób modyfikować wtyczki. Nie używać żadnych przejściówek z uziemionymi elektronarzędziami. Niezmodyfikowane wtyczki i dopasowane gniazda zmniejszają ryzyko porażenia prądem.
- Unikać kontaktu ciała z uziemionymi powierzchniami, takimi jak rury, grzejniki, piece i lodówki. Kontakt ciała z uziemieniem zwiększa ryzyko porażenia prądem elektrycznym.
- Nie wystawiać elektronarzędzi na działanie deszczu lub wilgoci. Przedostanie się wody do elektronarzędzia zwiększa ryzyko porażenia prądem elektrycznym.
- Nie nadużywać przewodu. Nigdy nie używać przewodu do przenoszenia, ciągnięcia lub odłączania elektronarzędzia. Przewód należy trzymać z dala od źródeł ciepła, oleju, ostrych krawędzi lub ruchomych części. Uszkodzone lub splątane przewody zwiększają ryzyko porażenia prądem elektrycznym.
- W przypadku korzystania z elektronarzędzia na zewnątrz należy używać przedłużacza przystosowanego do użytku na zewnątrz. Użycie przewodu przystosowanego do użytku na zewnątrz zmniejsza ryzyko porażenia prądem elektrycznym.
- Jeśli praca elektronarzędzia w wilgotnym miejscu jest nieunikniona, należy stosować wyłącznik różnicowoprądowy (GFCI). Użycie wyłącznika różnicowoprądowego zmniejsza ryzyko porażenia prądem elektrycznym.
- Podczas obsługi elektronarzędzia należy zachować czujność, uważać na to, co się robi i kierować się zdrowym rozsądkiem. Nie używać elektronarzędzia będąc zmęczonym lub pod wpływem narkotyków, alkoholu lub leków. Chwila nieuwagi podczas obsługi elektronarzędzia może spowodować poważne obrażenia ciała.
- Używać środków ochrony indywidualnej. Zawsze należy nosić okulary ochronne. Środki ochrony, takie jak maska przeciwpyłowa, antypoślizgowe obuwie ochronne, kask ochronny lub ochrona słuchu, stosowane w odpowiednich warunkach, ograniczą obrażenia ciała.
- Zapobiegać niezamierzonemu uruchomieniu. Przed podłączeniem do akumulatora, podniesieniem lub przeniesieniem narzędzia upewnić się, że wyłącznik znajduje się w pozycji wyłączonej. Przenoszenie elektronarzędzi z palcem na wyłączniku lub włączanie elektronarzędzi z włączonym wyłącznikiem może prowadzić do wypadków.
- Przed włączeniem elektronarzędzia wyjąć klucz nastawczy lub klucz płaski. Klucze płaskie lub oczkowe pozostawione na obracającej się części elektronarzędzia mogą spowodować obrażenia ciała.
- Nie wyciągać nadmiernie ręk. Przez cały czas należy utrzymywać prawidłową postawę i równowagę. Umożliwi to lepszą kontrolę nad elektronarzędziem w nieoczekiwanych sytuacjach.
- Należy się odpowiednio ubierać. Nie nosić luźnej odzieży ani biżuterii. Włosy, odzież i rękawice należy trzymać z dala od ruchomych części. Luźna odzież, biżuteria lub długie włosy mogą zostać wciągnięte przez ruchome części.
- Jeśli dostępne są urządzenia do podłączania systemów odpylania i zbierania pyłu, należy upewnić się, że są one podłączone i prawidłowo używane. Korzystanie z systemów odpylania może ograniczyć zagrożenia związane z pyłem.
- Nie dopuszczać do sytuacji, w której obycie z narzędziami wynikające z ich częstego używania prowadzi do poczucia pewności siebie i ignorowania zasad bezpieczeństwa. Nieostrożne działanie może spowodować poważne obrażenia w ciągu ułamka sekundy.
- Podczas korzystania z elektronarzędzi należy zawsze nosić okulary ochronne chroniące oczy

Bezpieczeństwo osobiste

przed obrażeniami. Okulary muszą być zgodne z normą ANSI Z87.1 w USA, EN 166 w Europie lub AS/NZS 1336 w Australii/Nowej Zelandii. W Australii/Nowej Zelandii prawnie wymagane jest również noszenie osłony twarzy w celu ochrony twarzy.

Użytkowanie i konserwacja elektronarzędzi

- Nie używać elektronarzędzi na siłę. Należy stosować odpowiednie elektronarzędzie do danego zastosowania. Właściwe elektronarzędzie wykona pracę lepiej i bezpieczniej w tempie, do którego zostało zaprojektowane.
- Nie używać elektronarzędzia, jeśli przełącznik nie włącza i nie wyłącza go. Każde elektronarzędzie, którego nie można kontrolować za pomocą wyłącznika, jest niebezpieczne i musi zostać naprawione.
- Przed przystąpieniem do regulacji, wymiany akcesoriów lub przechowywania elektronarzędzia należy odłączyć wtyczkę od źródła zasilania i/lub wyjąć akumulator. Takie prewencyjne środki bezpieczeństwa zmniejszają ryzyko przypadkowego uruchomienia elektronarzędzia.
- Nieużywane elektronarzędzia należy przechowywać w miejscu niedostępnym dla dzieci i nie zezwalać na ich obsługę osobom, które nie zapoznały się z elektronarzędziem lub niniejszymi instrukcjami. Elektronarzędzia mogą być niebezpieczne w rękach nieprzeszkolonych użytkowników.
- Elektronarzędzia należy poddawać konserwacji. Należy sprawdzać, czy ruchome części nie są przesunięte lub zablokowane, czy nie są pęknięte oraz czy nie występują inne uszkodzenia, które mogą wpływać na działanie elektronarzędzia. W przypadku uszkodzenia elektronarzędzie należy naprawić przed użyciem. Wiele wypadków jest spowodowanych przez nieprawidłowo konserwowane elektronarzędzia.
- Narzędzia tnące należy utrzymywać ostre i czyste. Prawidłowo konserwowane narzędzia tnące z ostrymi krawędziami tnącymi są mniej podatne na zakleszczenie i łatwiejsze do kontrolowania.
- Elektronarzędzia, akcesoriów, końcówek itp. należy używać zgodnie z niniejszymi instrukcjami, uwzględniając warunki pracy i rodzaj wykonywanej pracy. Używanie elektronarzędzia w sposób niezgodny z przeznaczeniem

może prowadzić do niebezpiecznych sytuacji.

- Uchwyty i powierzchnie chwytne należy utrzymywać w stanie suchym, czystym i wolnym od oleju i smaru. Śliskie uchwyty i powierzchnie chwytne nie pozwalają na bezpieczną obsługę i kontrolę narzędzia w nieoczekiwanych sytuacjach.

Serwis

- Serwisowanie elektronarzędzia należy zlecać wykwalifikowanemu serwisantowi, który będzie korzystał wyłącznie z identycznych części zamiennych. Zapewni to zachowanie bezpieczeństwa elektronarzędzia.
- Nigdy nie należy serwisować uszkodzonych akumulatorów. Akumulatory powinny być serwisowane wyłącznie przez producenta lub autoryzowany serwis.

Użytkowanie i konserwacja akumulatora i ładowarki

- Nie wolno demontować, otwierać ani niszczyć ogniwi ani akumulatora. Przed wyjęciem akumulatora z elektronarzędzia należy używać elektronarzędzia aż do całkowitego rozładowania akumulatora. Aby wyjąć akumulator, należy odkręcić śruby i zdjąć obudowę.
- Nie narażać akumulatora na wstrząsy mechaniczne.
- Nie przechowywać akumulatora naładowanego, gdy nie jest używany. Po dłuższym okresie przechowywania może być konieczne kilkukrotne naładowanie i rozładowanie akumulatora w celu uzyskania maksymalnej wydajności.
- Ładować wyłącznie za pomocą ładowarki określonej przez producenta. Ładowarka odpowiednia dla jednego typu akumulatora może stwarzać ryzyko pożaru, gdy jest używana z innym akumulatorem.
- Elektronarzędzi należy używać wyłącznie z przeznaczonymi do tego celu akumulatorami. Używanie innych akumulatorów może stwarzać ryzyko obrażeń i pożaru.
- Gdy akumulator nie jest używany, należy przechowywać go z dala od innych metalowych przedmiotów, takich jak spinacze do papieru, monety, klucze, gwoździe, śruby lub inne małe metalowe przedmioty, które mogą spowodować połączenie między biegunami. Zwarcie biegunów akumulatora może spowo-

dować oparzenia lub pożar.

- W niewłaściwych warunkach z akumulatora może wypłynąć ciecz; unikać kontaktu ze skórą lub oczami. W razie przypadkowego kontaktu należy przemyć dotknięty obszar dużą ilością wody i zasięgnąć porady lekarza. Ciecz wypływająca z akumulatora może powodować podrażnienia lub oparzenia.

- Nie używać uszkodzonego lub zmodyfikowanego akumulatora lub narzędzia. Uszkodzone lub zmodyfikowane akumulatory mogą zachowywać się w nieprzewidywalny sposób, powodując pożar, wybuch lub stwarzając ryzyko obrażeń.

- Nie wystawiać akumulatora lub narzędzia na działanie ognia lub nadmiernej temperatury. Wystawienie na działanie ognia lub temperatury powyżej 130°C może spowodować wybuch. Unikać przechowywania w bezpośrednim świetle słonecznym.

- Przestrzegać wszystkich instrukcji ładowania i nie ładować akumulatora lub narzędzia poza zakresem temperatur, jeśli został on określony. Nieprawidłowe ładowanie lub ładowanie w temperaturze wykraczającej poza podany zakres może spowodować uszkodzenie akumulatora i zwiększyć ryzyko pożaru.

- Podczas utylizacji akumulatorów należy oddzielać od siebie akumulatory różnych systemów elektrochemicznych. Zintegrowane akumulatory mogą być usuwane wyłącznie przez wykwalifikowany personel.

- Aby zapobiec zwarciu, należy odłączyć złącza akumulatora pojedynczo, a następnie odizolować bieguny. Nawet po całkowitym rozładowaniu akumulator nadal zawiera resztkową pojemność, która może zostać uwolniona w przypadku zwarcia.

Szczególne zasady bezpieczeństwa dotyczące kluczy z grzechotką

Podczas korzystania z narzędzi należy zawsze kierować się zdrowym rozsądkiem i zachowywać ostrożność. Nie można przewidzieć każdej sytuacji, która może spowodować zagrożenie. Nie używać tego narzędzia, jeśli użytkownik nie rozumie niniejszej instrukcji obsługi lub uważa, że praca wykracza poza jego możliwości; skontaktować się z autoryzowanym serwisem lub przeszkolonym specjalistą w celu uzyskania dodatkowych informacji lub przeszkolenia.

SPECYFIKACJE TECHNICZNE

Model	54769
Nasadka z trzpieniem kwadratowym	1/4" (6,3 mm)
Napięcie znamionowe akumulatora	3,6 V
Pojemność znamionowe akumulatora	2 Ah
Rodzaj ogniwa akumulatora	litowo-jonowe
Prędkość obrotowa bez obciążenia	320
Moment obrotowy narzędzia	2,9 Nm
Ręczny zakres momentu obrotowego	62,3 Nm
Poziom ciśnienia akustycznego (LpA)	69,8 dB(A)
Poziom mocy akustycznej (LWA)	80,8 dB(A)
Niepewność/tolerancja hałasu	3 dB(A)
Emisja drgań (ah)	3,5 m/S2
Niepewność/tolerancja drgań	1,50 m/S2
Masa z akumulatorem	0,49 kg
Wymiar (L) z akumulatorem	220 mm

LISTA CZĘŚCI

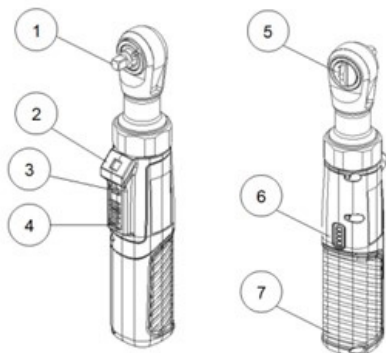

1. Nasadka z trzpieniem kwadratowym
2. Światło LED
3. Przełącznik BLOKADY
4. Spust
5. Dźwignia do przodu/do tyłu
6. Kontrolka
7. Uchwyt

MONTAŻ

OSTRZEŻENIE: Aby zmniejszyć ryzyko poważnych obrażeń ciała, przed przystąpieniem do regulacji lub demontażu/installacji przystawek lub akcesoriów należy wyłączyć urządzenie. Przypadkowe uruchomienie może spowodować obrażenia.

Zakładanie i zdejmowanie akcesoriów

To narzędzie jest przeznaczone wyłącznie do użytku z przeznaczonymi do niego akcesoriami. Inne nasadki mogą ulec zniszczeniu lub pęknięciu, powodując obrażenia.

- Należy używać wyłącznie odpowiednich nasadek z trzpieniem kwadratowym.
- Aby zamocować nasadkę lub inne akcesorium, należy wyrównać je z nasadką i mocno docisnąć do narzędzia.
- Aby zdjąć akcesorium, należy ściągnąć je z nasadki.

Włączanie przełącznika BLOKADY

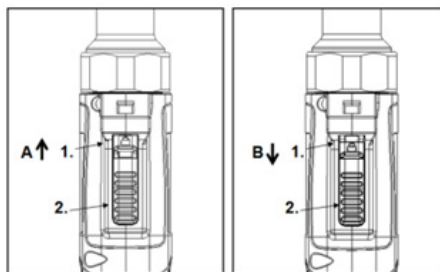

1. Przełącznik BLOKADY 2. Spust

- Gdy przełącznik BLOKADY jest wciśnięty i ustawiony w kierunku A, można nacisnąć spust. Spowoduje to włączenie narzędzia.
- Gdy przełącznik BLOKADY jest wciśnięty i ustawiony w kierunku B, spust jest w stanie ZABLOKOWANYM. Naciśnięcie spustu nie spowoduje uruchomienia narzędzia.

Ładowanie narzędzia

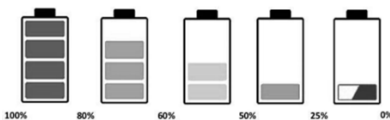
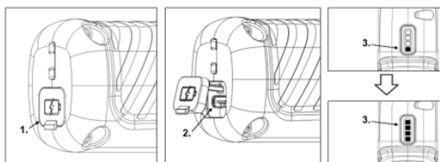

Podczas ładowania narzędzia najpierw otworzyć osłonę przeciwpyłową portu ładowania. Włożyć końcówkę Type-C kabla ładującego do złącza USB, aby naładować narzędzie. Kontrolka będzie migać w zależności od poziomu naładowania akumulatora. Gdy poziom naładowania akumulatora jest niski, miga tylko jedna kontrolka. Wraz ze wzrostem poziomu naładowania akumulatora, liczba kontrolki również wzrośnie. Gdy wszystkie kontrolki świecą się bez migania, oznacza to, że narzędzie zostało naładowane.

Uwaga: Akumulator jest dostarczany częściowo naładowany. Aby zapewnić maksymalną wydajność akumulatora, przed pierwszym użyciem należy w pełni naładować akumulator za pomocą zasilacza.

Uwaga: Specyfikacja zasilacza musi być mniejsza niż 10 W (5 V/2,0 A).

- Akumulator litowo-jonowy może być ładowany w dowolnym momencie bez skracania jego żywotności. Przerwanie procesu ładowania nie spowoduje uszkodzenia akumulatora.
- Gdy napięcie jest nieprawidłowe, narzędzie zatrzyma silnik, a kontrolka akumulatora będzie migać raz na sekundę.
- Do podłączenia elektronarzędzia do źródła zasilania należy użyć kabla USB.
- Jeżeli narzędzie nie będzie wkrótce ponownie używane, należy odłączyć je od źródła zasilania.
- Podczas ładowania elektronarzędzie nie może być używane. Jeśli urządzenie nie działa podczas procesu ładowania, nie jest ono uszkodzone.

UŻYTKOWANIE

OSTRZEŻENIE: Aby zmniejszyć ryzyko poważnych obrażeń ciała, przed przystąpieniem do regulacji lub demontażu/installacji przystawek lub akcesoriów należy wyłączyć urządzenie. Przypadkowe uruchomienie może spowodować obrażenia.

Po około godzinie lub dwóch godzinach ładowania zaświeci się zielona kontrolka, wskazując, że ładowanie zostało zakończone.

Włączanie narzędzia

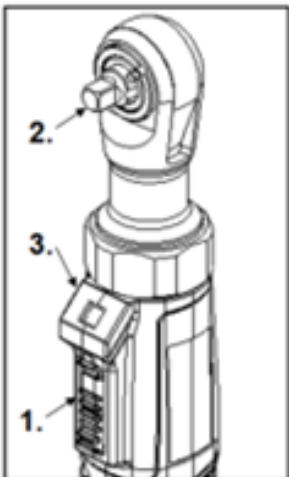

1. Spust 2. Nasadka
3. Dioda LED

- Nacisnąć i przytrzymać spust, aby obrócić nasadkę i jednocześnie aktywować diodę LED.
- Zwolnić spust, aby zatrzymać obrót nasadki.
- Dioda LED wyłączy się po 10 sekundach.

Korzystanie z dźwigni/przełącznika do przodu/do tyłu

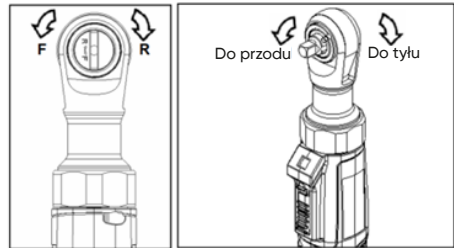

- Obrócić przycisk przełącznika w kierunku F i nacisnąć spust, aby obrócić nasadkę do przodu.
- Obrócić przycisk przełącznika w kierunku R i nacisnąć spust, aby obrócić nasadkę do tyłu. Przed użyciem należy sprawdzić kierunek obrotu.

Włączanie diody LED

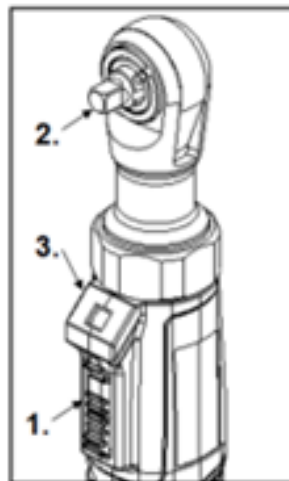

1. Spust 2. Nasadka
3. Dioda LED

- Szybko nacisnąć i przytrzymać spust dwa

zby, aby aktywować diodę LED. Pozostanie ona włączona przez 3 minuty. Po 3 minutach dioda LED wyłączy się automatycznie.

- Gdy dioda LED jest włączona, szybko nacisnąć spust dwa razy, aby ręcznie wyłączyć diodę LED. (Krótkie włączenie nasadki podczas tej operacji jest normalnym zjawiskiem, a nie usterką narzędzia).

KONSERWACJA

OSTRZEŻENIE: Aby zmniejszyć ryzyko obrażeń, przed przystąpieniem do jakichkolwiek czynności konserwacyjnych należy zawsze odłączyć ładowarkę i wyjąć akumulator z ładowarki lub narzędzia. Nigdy nie demontować narzędzia, akumulatora ani ładowarki. W przypadku WSZYSTKICH napraw, odesłać narzędzie, akumulator i ładowarkę do najbliższego centrum serwisowego.

Konserwacja narzędzia

- Należy utrzymywać narzędzie, akumulator i ładowarkę w dobrym stanie poprzez regularną konserwację.
- Należy sprawdzać narzędzie pod kątem występowania nadmiernego hałasu, czy ruchome części nie są przesunięte lub zablokowane, czy części nie są pęknięte oraz czy nie występują inne uszkodzenia, które mogą wpływać na działanie narzędzia.
- Jeśli narzędzie nie uruchamia się lub nie działa z pełną mocą przy w pełni naładowanym akumulatorze, należy oczyścić styki akumulatora. Jeśli narzędzie nadal nie działa prawidłowo, oddać narzędzie, ładowarkę i akumulator do serwisu.

Czyszczenie

- Należy usuwać kurz i zanieczyszczenia z otworów wentylacyjnych. Uchwyty należy utrzymywać w stanie czystym, suchym i wolnym od oleju lub smaru.
- Do czyszczenia należy używać wyłącznie łagodnego mydła i wilgotnej szmatki, ponieważ niektóre środki czyszczące, takie jak benzyna, terpentyna, rozcieńczalnik do lakierów, rozcieńczalnik do farb, chlorowane rozpuszczalniki czyszczące, amoniak i detergenty domowe zawierające amoniak są szkodliwe dla tworzyw sztucznych i innych izolowanych części. Nigdy nie używać łatwopalnych rozpuszczalników w pobliżu narzędzi.

ROZWIĄZYWANIE PROBLEMÓW

Gdy wystąpi ochrona, kontrolka narzędzia będzie migać, aby wyświetlić monit, a szczegóły pokazano w poniższej tabeli:

PROBLEM	MOŻLIWA PRZYCZYNA	ROZWIĄZANIE
Miga raz w sposób ciągły.	Zbyt niskie napięcie.	<ul style="list-style-type: none"> • Zostawić obrabiany przedmiot i nacisnąć spust. • Jeśli problem nie ustąpi, skontaktować się z serwisem.
Miga dwa razy w sposób ciągły.	Zabezpieczenie temperaturowe MOSFET narzędzia, akumulatora lub silnika.	<ul style="list-style-type: none"> • Zostawić obrabiany przedmiot, poczekać aż ostygnie i nacisnąć spust. • Jeśli problem nie ustąpi, skontaktować się z serwisem.
Miga 3 razy w sposób ciągły.	<ul style="list-style-type: none"> • Przełącznik spustu działa nieprawidłowo. • Zaciski dodatni i ujemny są w obwodzie otwartym. • Zabezpieczenie nadprądowe. 	<ul style="list-style-type: none"> • Zostawić obrabiany przedmiot i nacisnąć spust. • Jeśli problem nie ustąpi, skontaktować się z serwisem.

* W przypadku awarii innych niż opisane powyżej należy zaprzestać używania narzędzia i skontaktować się z lokalnym sprzedawcą w celu uzyskania pomocy.

54769



www.jbmcamp.com

JBM CAMPLLONG, S.L.
CIM La Selva - Ctra. Aeropuerto km. 1,6
Nave 2.2 - CP 17185 Vilobi d'Onyar - GIRONA
jbm@jbmcamp.com
Tel. +34 972 405 721
Fax. +34 972 245 437